

USER MANUAL

SMART IP VIDEOPHONE

KCV-S701IP2W

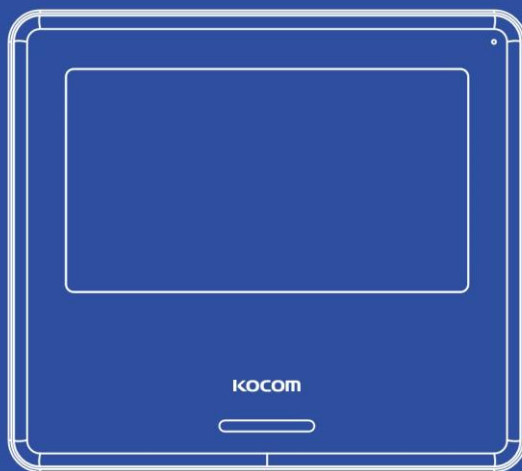

Thank you for purchasing our product.
Read safety instructions and manual
carefully before using the product.

KOCOM HOME APP is available on 'Google Play' and 'App Store'



APP Download

Precauciones de seguridad

Para un uso seguro, tenga en cuenta las siguientes precauciones.

·Por Favor, guarde este manual después de leer detenidamente estas instrucciones. ·Lea y comprenda todas las instrucciones para configurar correctamente. ·Estas precauciones de seguridad pueden incluir elementos que no están contenidos en las especificaciones del producto que compra el consumidor. ·Si necesita ayuda con la instalación o el funcionamiento, póngase en contacto con el centro de A/S. ·Las marcas importantes en el manual.

Para ayudar a nuestros clientes a comprender este manual, para evitar lesiones personales o daños a la propiedad, se utilizan algunas marcas en el manual. Las marcas y los signos de dibujo están debajo. Por Favor, comprenda las marcas antes de leer el manual.

El significado de las señales del dibujo.

	Señal para mostrar lo que no se debe hacer.		El mal manejo del dispositivo sin hacer caso de esta señal puede provocar lesiones graves o la muerte.
	El mal manejo del dispositivo ignorando este símbolo puede resultar en lesiones físicas o daños materiales.		
	Señal para indicar que debes seguir las instrucciones.		Señal para indicarle que necesita más atención incluyendo (alto voltaje, descarga eléctrica, peligro, advertencia)
	Señal para decirle que no puede desarmar esta unidad.		Señal para indicarle que debe desenchufar la unidad.

Precauciones

Precauciones para la configuración

La ley limita la distribución de las líneas eléctricas a una persona autorizada del gobierno.

El trabajo de una persona no autorizada puede causar un incendio o una descarga eléctrica.

·Coloque esta unidad de forma segura sobre una superficie estable. Se pueden producir daños y/o lesiones graves si la unidad se cae.

·No instale esta unidad cerca del lugar de la fuga porque puede exponerlo a voltajes peligrosos u otros riesgos.

·Incluso si su producto es resistente al agua, no lo instale en un lugar inclinado donde haya fugas de agua, lo que puede provocar un cortocircuito.

·Fije el producto en la pared de forma segura según las instrucciones de instalación para evitar daños o lesiones.

·No coloque nada en 30 cm alrededor del monitor, para no bloquear el orificio de ventilación.

El trabajo de distribución de cables necesita habilidades y experiencias. Entonces, para obtener ayuda, comuníquese con su distribuidor o llame al centro de servicio.

·Las líneas de comunicación deben construirse alejadas de la fuente de alimentación.

·Esto puede resultar en riesgo de incendio, descarga eléctrica y problemas de comunicación.

·La instalación de las líneas de comunicación en un lugar alto y húmedo, como el exterior, sin ninguna protección contra la lluvia, provoca el desorden de la comunicación.

·Mantenga seguro el gancho en el dispositivo montado en la pared. El gancho puede causar lesiones físicas.

·Piense en el grosor y la calidad del material de la pared. El material no calificado puede hacer que el dispositivo se caiga.



·Ajuste el dispositivo de tipo mural para que no se caiga. Caerse de un terremoto causa lesiones personales.

Precauciones para reparación y mantenimiento.

·Mantenga limpio el interior del dispositivo. Tener el polvo dentro sin limpiar durante mucho tiempo provoca el incendio. Si es necesario, comuníquese con su distribuidor o centro de servicio para obtener un servicio de limpieza.

·Desenchufe este dispositivo cuando desee comprobar el interior. Si no hay enchufe, apague el disyuntor.

·Desconecte este dispositivo cuando intente moverlo a otro lugar.

·Si la línea eléctrica está conectada dentro de la unidad, comuníquese con su distribuidor o centro de servicio.



·No utilice limpiadores líquidos o en aerosol. Utilice un paño húmedo para limpiarlo.

Precauciones

Advertencias de uso

·No instale esta unidad cerca del agua y el polvo, por ejemplo, en un baño o cerca de la lavadora. Provocó incendio y descarga eléctrica.

·No instale esta unidad cerca del fuego, por ejemplo, cerca del fregadero de la cocina, calentador o similar.

·No lo instale cerca de elementos nocivos como sulfuro de hidrógeno, energía, metálica y similares.

·No instalar cerca del agua y productos químicos.

·No dañe, rompa y modifique el enchufe. Sobrecargar, calentar, tirar causa el daño.

·No coloque el enchufe cerca del calentador. El código dañado provoca incendios y descargas eléctricas. No tire del código de alimentación al desconectar.

·El código dañado provoca un incendio y un shock eléctrico. Debe tirar con enchufe. No toque con las manos mojadas. Provoca la descarga eléctrica.

·No utilice ningún otro voltaje, excepto el voltaje regular marcado.

·No utilice el terminal de alimentación de las unidades para otro dispositivo eléctrico que no sea el dispositivo diseñado.

·No instale las unidades en el lugar de la fuga si no tiene ninguna marca impermeable. No instale la unidad cuando esté encendida. ·Instale el disyuntor después de comprobar la seguridad, como descargas eléctricas y fugas. Apague la alimentación antes de instalar o A/S.

·Compruebe la idoneidad de las líneas para la instalación cuando utilice las líneas existentes.

·Hacer el cableado con el tipo de material indicado.

·Conectar el cable eléctrico con las vías diseñadas y puesta a tierra.

·No conecte con ningún otro dispositivo excepto los dispositivos diseñados para componer el sistema.



·Desconecte los cables eléctricos y las líneas de comunicación de las unidades antes de trasladarlas a otro lugar.

Precauciones de uso.



-Esta unidad no está diseñada con fines de seguridad.

-No coloque una olla con agua o un pequeño material metálico sobre las Unidades.

-No cubra la abertura de ventilación ni coloque ningún material metálico en las unidades.

-Durante tormentas eléctricas, evite usar esta unidad. Puede haber un riesgo remoto de descarga eléctrica debido a la iluminación.

-No modifique la unidad.

-Abrir la puerta principal después de verificar la identificación si el sistema de imagen y sonido no funciona. Llamar A / S



-No desmonte la parte trasera ni la cubierta del gabinete.

Precauciones para anomalías

-Cambiar el código eléctrico dañado.

-Desenchufe esta unidad del tomacorriente y solicite servicio a un centro de servicio autorizado cuando ocurran las siguientes condiciones:

-Si se ha derramado líquido dentro de la unidad.

-Si la unidad no funciona normalmente siguiendo las instrucciones de funcionamiento.

-Si la unidad muestra un cambio claro en el rendimiento.

-Si la unidad se ha caído o dañado físicamente.

-El enchufe de red, como dispositivo de desconexión, debe permanecer fácilmente accesible para el usuario.



Precauciones

Instrucciones de seguridad, advertencias.

-No desmonte esta unidad a voluntad ya que está compuesto por piezas de precisión.

-Instale la unidad siguiendo las instrucciones de instalación de Kocom.

-No toque ni inserte sustancias extrañas, por ejemplo, adhesivos, magnéticos, abridores y similares.

-Haga tipo U al final de los cables ya que la lluvia puede afectar el sistema al seguir los cables durante la estación lluviosa.

Videoportero

-Separe las líneas AC/DC con el gancho del tipo de montaje en pared al instalar.

-Conecte las líneas después de pelar correctamente los cables.

-No distribuya la línea de señal con la línea de CA.

-Utilice el controlador diseñado para conectar las líneas a la terminal.

-No limpie la pantalla LCD con el paño húmedo de limpieza. Use el único paño seco y suave.

-No instale el monitor de la puerta principal en el lugar de la fuga.

Cosas que hay que saber

-Este producto está diseñado como un videoteléfono doméstico y no puede usarse continuamente como una cámara de monitor.

-Si hay una diferencia de temperatura entre la parte interior de la cámara y el entorno, se produce condensación de rocío en la lente de la cámara y puede perturbar la imagen. Si se elimina la condensación de rocío de la lente de la cámara, se recupera la calidad de la imagen.

-El rango de examen de la luz LED blanca es más estrecho que el rango de disparo de la cámara durante la noche, por lo que hay menos cantidad de luz durante la noche que durante el día. Por lo tanto, es difícil ver la cara en condiciones de poca iluminación debido al aumento de ruido en la pantalla, pero no es por defecto. -La pantalla del monitor (panel de cristal líquido) no está defectuosa cuando algunos píxeles siempre se iluminan o se apagan.

-Instale el monitor y la cámara a más de 5 cm de distancia. Además, evite la instalación en un lugar con demasiado ruido, ya que demasiado ruido alrededor de la cámara provoca inferioridad en las llamadas telefónicas.

-No coloque ningún objeto a menos de 20 cm delante del monitor. Provoca inferioridad en las llamadas telefónicas, especialmente porque el micrófono está instalado en la parte superior del monitor.

-Si una luz intensa, como la luz del sol, entra en el módulo de la cámara, es posible que se produzca una saturación de la pantalla (o una marca extraña) y que la imagen se mueva.

-Esto no es un defecto, por lo tanto, no instale la cámara donde no fluya un rayo de luz directo si es posible.

Precaución

-En algunos casos, se produce la destrucción del producto, el mal funcionamiento, la mezcla de ruido y el deterioro de la calidad de la imagen debido a la mezcla inducida por otras herramientas. Voltaje o truenos con el cableado de comunicación del monitor/cámara, monitor/monitor extendido.

-No realice el cableado con líneas de alimentación, como cableado exterior o alimentación de CA, ni teléfonos ni otras herramientas.

-No puede usarlo si conecta incorrectamente el voltaje de CA entre el monitor/cámara, monitor/monitor extendido.

Llama a la tienda o agencia donde compraste este producto y consulta para solucionar el problema.

Tenga en cuenta que se pueden causar daños irreparables debido a la autorización de voltaje de CA en el cableado de comunicación del monitor/cámara, monitor/monitor extendido.

-Nunca desconecte este producto. Puede causar un accidente de electrocución al tocar el circuito de alto voltaje dentro de este producto.

-La potencia externa que autoriza este producto debe confirmar la descripción del producto y el voltaje nominal de uso.

Tenga en cuenta que si se autoriza un voltaje más alto, se pueden causar daños irreparables debido a la destrucción del producto.

-La alimentación debe estar conectada al consentimiento de voltaje doméstico (voltaje nominal del producto) o al cableado interior.

-Si se conecta a otra fuerza motriz o energía de tipo inversor, es posible que se destruya el producto, se mezclen los ruidos y se distorsione la imagen.

-No deje caer este producto. El vidrio se usa para el monitor y podría romperse o causar otra inferioridad en el circuito.

En tal caso, apague inmediatamente el interruptor de alimentación y llame para consultar a la agencia o tienda en la que compró este producto.

-Manténgase alejado de cualquier condición donde el agua salpique o caiga. No coloque nada que contenga agua, como un jarrón, sobre el producto.

-Si se instala cerca de una antena de transmisión, como una estación de radiodifusión, las ondas eléctricas pueden mezclarse y causar distorsión de imagen o mezcla de voz.

-Evite instalar cerca de herramientas con fuertes ondas electromagnéticas como microondas y teléfonos celulares, ya que puede causar distorsión en la imagen.

-No instale el monitor en los siguientes lugares.

① Encima o alrededor del calentador de agua, olla arrocera, calentador

② Exposición directa de los rayos del sol.

③ Lugar con temperatura por debajo de 0°C, como una cámara frigorífica.

④ Lugar con mucha humedad, como baño, lavadero, sala climatizada.

⑤ Lugar con mucho gas, polvo, humo

⑥ Lugar peligroso con aerosoles o químicos

-No limpie con productos químicos como diluyentes y alcohol, ya que podría dañar la superficie de este producto.

-Tenga cuidado con el deterioro de la calidad de la imagen o el mal funcionamiento debido a la humedad debido a la penetración de productos químicos o agua en las resinas de urea de la cámara.

-Como en la imagen, evita la diferencia de temperatura entre la cámara (exterior) y el monitor (interior), y elimina la condensación de rocío causada por la humedad de la ventana de la cámara.

-La cámara debe instalarse cuando el cemento de la pared esté completamente seco.

-Cuando el producto se instale en invierno por debajo de -5°C, espere aproximadamente 2 horas para conectarlo. La formación de rocío en el monitor y la cámara debido a la diferencia de temperatura entre el interior y el exterior puede causar defectos en el producto.

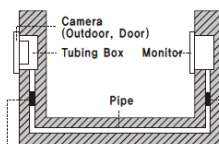

Stop up P.V.C pipe using adiabatic substances, to prevent air circulation

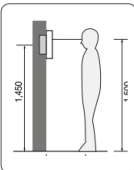

Instalación de monitor

·Altura estándar de instalación del monitor es de unos 1.500 mm donde la pantalla el centro está a la altura de los ojos. En este caso, metal para colgar en la pared. El centro (centro de la tubería) es de 1450mm sobre el nivel del suelo.

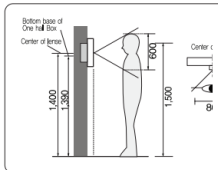

Instalación de frente de calle.

·Instalación de cámara en altura Standard la altura de instalación de la cámara es cuando lente está a unos 1400 mm por encima del suelo. En este caso, el centro de la caja de tuberías está por encima de 1.390 mm por encima nivel del suelo.

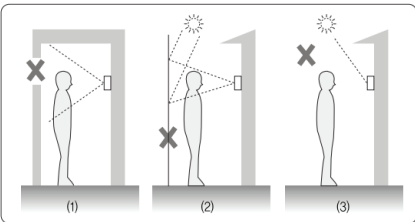

Evite instalar la cámara expuesta a los rayos directos de luz (y sol).
·Cuidado con la luz de fondo y la oscuridad de la cara del visitante, ya que dificulta la identificación.

·Evite instalar la cámara en lugares como los de la siguiente imagen.

- (1) Fuente de luz (sol, lámparas, etc.) en el fondo.
- (2) Fondo reflejante como pared blanca, espejos ventanas.
- (3) Luz solar directa.

■ Instalación de monitor

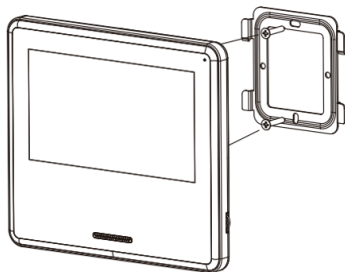

-Todas las conexiones deben ser realizadas con el equipo desconectado de la alimentación.

- 1) No realice trabajos para los cuales no este calificado.
- 2) Recuerde proteger con cinta de aislar cada conexión eléctrica ya que un mal aislamiento o contacto entre cables puede ser causante de incendio o algún accidente por descarga eléctrica.
- 3) Antes de energizar el equipo también proteja los cables que no se usaron

■ Instalación del frente de calle

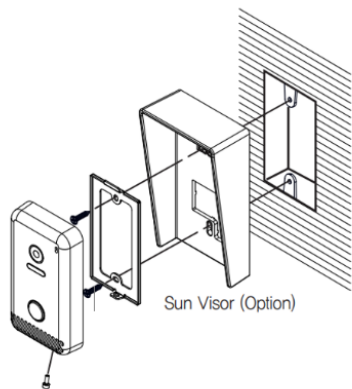

- 1) Instale el marco metálico para colgar en la pared en la caja tipo 1 o en la pared con los tornillos adjuntos.
- 2) Conecte el cableado al terminal en la parte posterior de la cámara de la puerta consultando el diagrama de conexión del producto.
- 3) Cuelgue la cámara de la puerta en el marco de suspensión de pared de metal y fije la cámara de la puerta en el marco de suspensión de pared de metal utilizando el tornillo adjunto.

Evite la lluvia intensa dirigida al producto que puede causar daños ya que no es resistente al agua.

Components of Product

■ Monitor



■ A Wall Hanger Frame

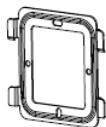

■ Screws



■ Wire



2Pin cable for camera x 1ea



2Pin cable for sensor x 2ea



5Pin cable for doorlock x 1ea

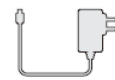

DC Adaptor x 1ea

(Only Included for DC type)

■ Door Camera

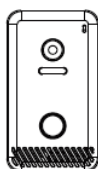

■ A Wall hanger frame



■ Wire



2Pin cable for camera x 1ea



3Pin cable for door opener x 1ea

■ Sun Visor (Option)

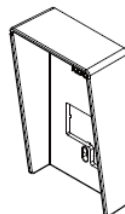

■ Screws



M3X8mm 1EA

Screws for fixing main body on the wall



4X50mm 2ea

Screws for fixing Hanger frame body on the wall



LENCH 2,5M/M 1EA

Especificaciones

Monitor	Model No.	KCV-S701P2W DC type	KCV-S701P2W AC type
	Fuente de alimentación	DC 18V ±2V 1A	100V-240V~, 50/60Hz
	Consumo de energía	3W(±20%)(Stand by), 7W(±20%)(In load)	
	Temperatura de operación	0°C~ +40°C	
	LCD	7" color LCD	
	Communication System	Handsfree Type	
	WIFI	IEEE 802.11 g/n	
	Cableado	Door camera : 2 wire (Non Polarized)	
	Tipo de montaje	Surface mount	
	Dimension(mm)	197(W) x 176(H) x 23(D) mm	
Door Camera	Model No.	KC-S81MIP	
	Fuente de alimentación	DC 27±2V (Power from Monitor)	
	Consumo de energía	Max. 3W	
	Temperatura de operación	-10°C~ +50°C	
	Dimensiones	70(W) x 125(H) x 21(D) mm	
	Angulo de lente	Diagonal 110°	

Name and Functions of Each Part

■ Monitor

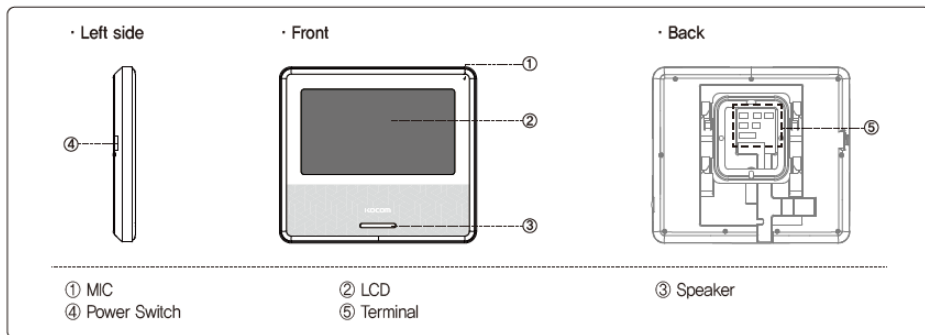

■ Door camera (KC-S81MIP)

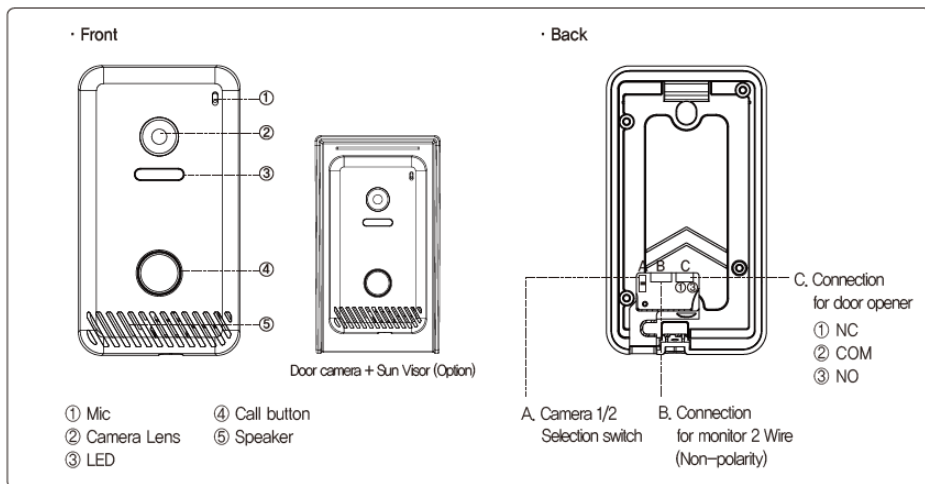

■ Terminal

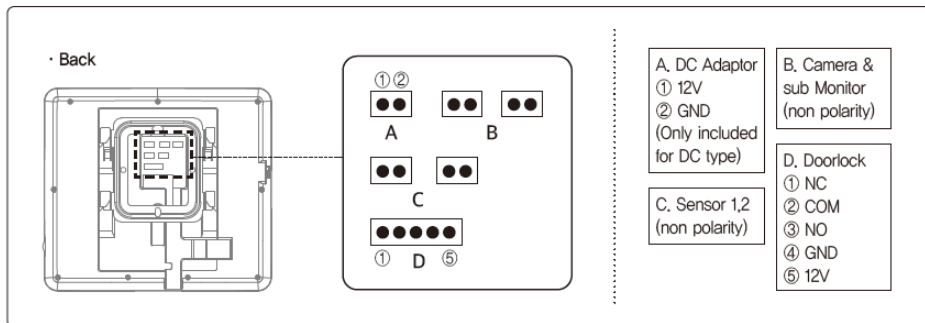

■ SYSTEM Block Diagram

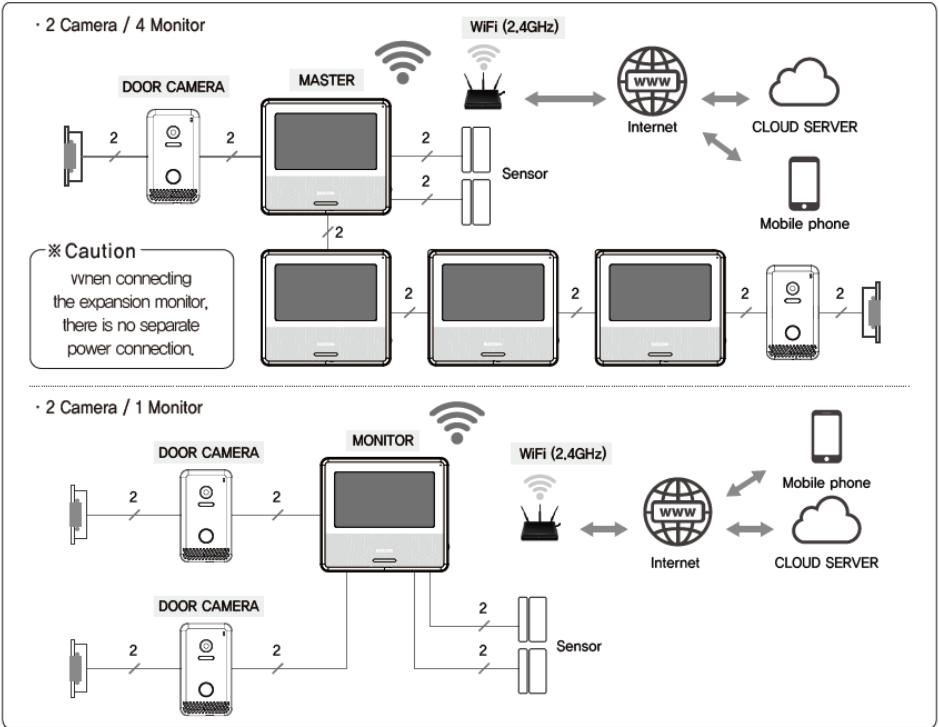

■ Especificaciones para cableado y distancia de la cámara al monitor.

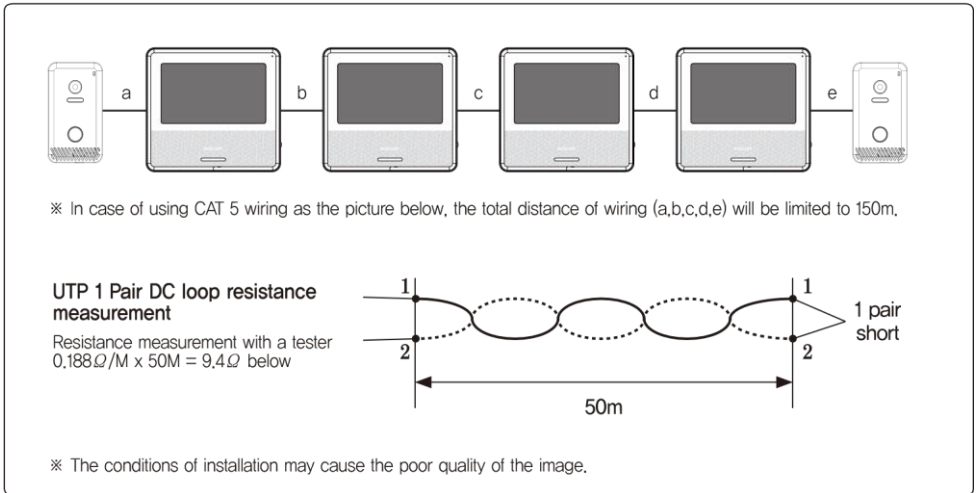

■ Booting

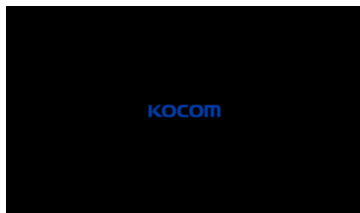

Pantalla de arranque



Pantalla de inicio

La pantalla de inicio se muestra cuando enciende el interruptor de encendido ubicado a la izquierda. Después de 15 segundos, y luego se completa el arranque. Después de eso, la pantalla es la pantalla de inicio.

■ Pantalla de inicio UI

- La pantalla de inicio es la pantalla de inicio donde se pueden ejecutar todas las funciones del producto.
- Pulse el icono de menú en la pantalla de inicio para ejecutar las funciones



- ① Menú
- ② Indicador de número de equipo
- ③ Botón de monitoreo
- ④ Botón para llamada interna
- ⑤ Botón para ver capturas de imagen
- ⑥ Botón de silencio
- ⑦ Botón de ausencia

■ Pantalla de menú de opciones.



① Opciones generales

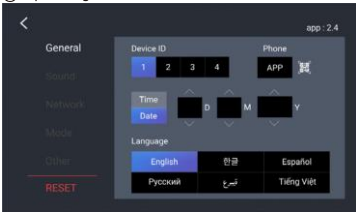

- Device ID : Setting monitor's ID.
- APP : Smartphone APP connection settings.
- Time Setting : System time setting.
- Date Setting : System date setting.
- Language : System language setting.

② Opciones de sonido

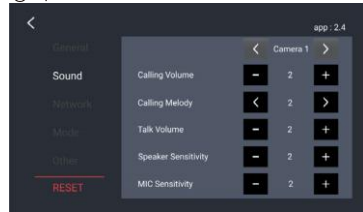

- Sound Item : Camera 1, Camera 2, Device
- Calling Volume : 1 ~ 6
- Calling Melody : 1 ~ 6
- Talk Volume : 1 ~ 6
- Speaker Sensitivity : 1~2 (Highly recommend to use in default)
- MIC Sensitivity : 1~2 (Highly recommend to use in default)

③ Network setting

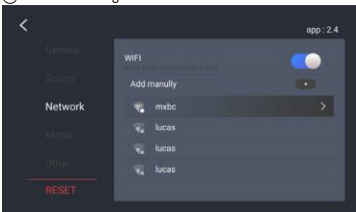

- WiFi : WiFi On / Off
- Add network : Connecting to WiFi manually.



Colocar contraseña de WIFI

■ Pantalla de menú de opciones.

④ Mode setting

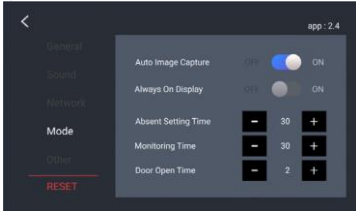

Auto Image Capture :

Cuando está en on captura de pantalla automática disponible según la llamada del visitante.

Always On Display : Cuando se selecciona "ON", siempre aparece el reloj. (User mode: OFF)

Absent Setting Time : Puede seleccionar 15 seg 30 seg 45 seg 60 seg.

Monitoring Time : Puede seleccionar 30 seg 60 seg 120 seg 180 seg

Door Open Time : Puede seleccionar 0,2 seg 1 ~ 9 seg

⑤ Other setting

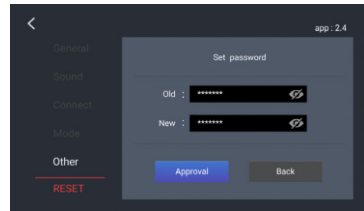
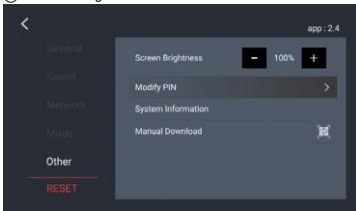

Screen Brightness : Ajuste de brillo de pantalla

Modify PIN: Ingrese el número de PIN para liberar el sensor de prevención de delitos después de la operación.
Información del sistema: muestra información sobre el

System Information : Muestra la información de sistema del equipo

Manual Download : Permite descargar el manual de usuario

PIN password change

Precaución, recuerde su nuevo pin en caso de cambiarlo

⑥ Reset

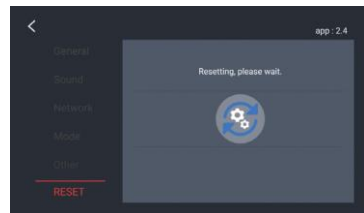
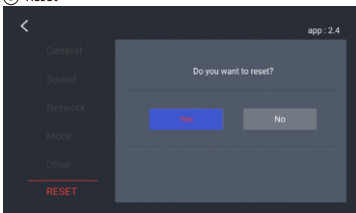

Cuando seleccionamos "Yes" el equipo regresará a valores de fábrica.

■ Opciones de red (monitor)

- La configuración debe ser hecha por wifi usando el equipo KCV-S701IP2W'.

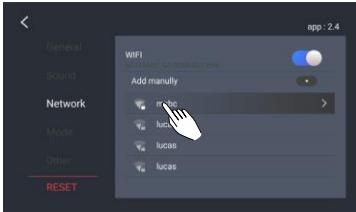

Seleccione la red a conectarse.



Coloque la contraseña a dicha red.

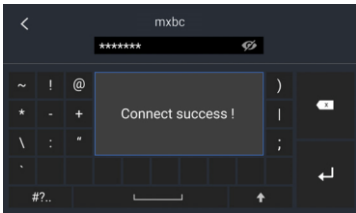

Conexión a la red exitosa.

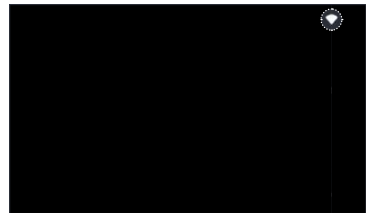

Icono de conexión a WIFI.

Buscar la app KOCOM Home" en Play Store(Android) o App Store(iOS).

Item	Descripción
Características mínimas para Smartphone.	Andriod 8.0 o superior iOS 11.4 o superior
Especificaciones recomendadas en la red.	Wireless router using only 2.4G - Wireless router using 2.4G and 5G may not interwork. - IEEE 802.11 g/n
Recommended Network Delay Time	KCV-S701IP2W <-> AP within 50m sec KCV-S701IP2W <-> CLOUD within 100m sec -En caso de que el tiempo de retardo de la red supere el mencionado, no podrá Interfuncionar. -Es posible que no funcione según el estado de 3G, LTE y telecomunicaciones.
Recommeded Network data rates	20Mbps Dependiendo de la velocidad de transmisión será la calidad del video

■ Agregar equipo en APP (Smart Phone)

- Realice los siguientes pasos cuando la pantalla de menú del monitor KCV-S701IP2W esté encendida. Mientras procedía el paso de registro, haga clic en el botón de menú para mantener la pantalla encendida.

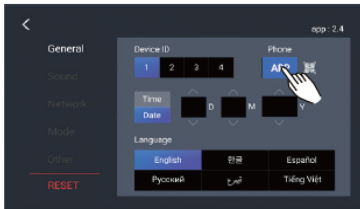

El botón "APP" debe estar activado en el Ajustes generales.

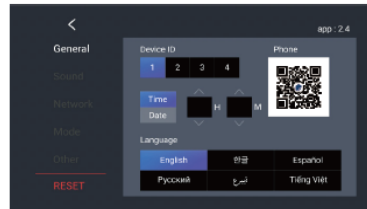

Cuando selecciona el código QR, el código QR para. Aparece la descarga de la 'APLICACIÓN KOCOM Home'.

Para configurar el modo WiFi de AP inalámbrico en KCV-S701IP2W, debe instalar la aplicación llamada "KOCOM HOME" a su teléfono Android / iPhone. Escanee el código QR de la aplicación en la página 1 de este manual. O puede descargar siguiendo los procedimientos.

Android: Google playstore > KOCOM Home, iOS: Appstore > KOCOM Home

■ Configurar APP en smartphone

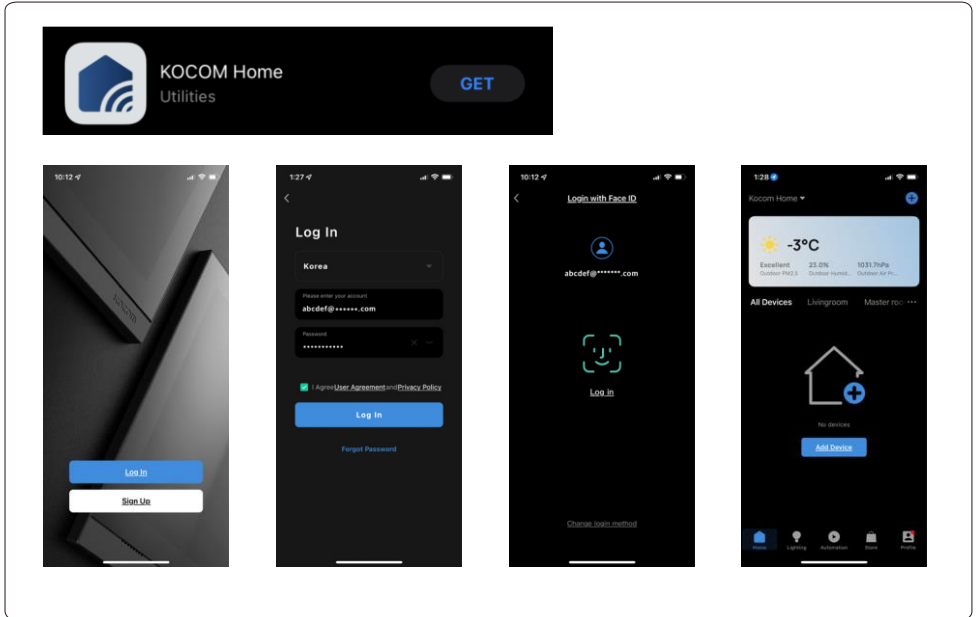

■ Cómo registrar 'KCV-S701IP2W' en un smartphone

– Para recibir llamadas de visitantes a través de su teléfono, debe registrar 'KCV-S701IP2W' en su teléfono inteligente.



Iniciar KOCOM Home APP
Presionar '+' (Add device).

'KCV-S701IP2W' es reconocido de manera automática

Equipo registrado.

Pantalla principal después de registrar el equipo.

■ llamada en KOCOM Home APP

① Imagen del visitante
 ② Nombre del equipo que llama
 ③ colgar la llamada
 ④ Contestar llamada
 ⑤ Habilitar conversación con visitante

Cuando haya terminado de registrar su teléfono en KCV-S701P2W, puede abrir la puerta o realizar una comunicación visual con los visitantes a través de la aplicación de su teléfono.

※ AVISO: Dependiendo de la velocidad y condición de transmisión de la red, el video o la voz podrán desconectarse.

■ Apertura de puerta en KOCOM Home APP

Presionar la tecla '🔔'

Para activar la puerta daremos clic en '🔒'

Ahora hay que presionar el botón de candado para mandar abrir la puerta.

Finalmente es necesario confirmar la orden, a nuestro equipo.

■ Llamando desde el frente de calle.



Presione el botón para hacer la llamada



Al llamar al monitor, verá la imagen del visitante. Presione el botón de llamada, luego se puede realizar la llamada con el visitante. Después de presionar el botón de apertura de la puerta, la puerta se abre de inmediato. Después de abrir la puerta, la llamada se apagará automáticamente después de 5 segundos. (Tiempo de llamada: 30 segundos) (Tiempo de apertura de la puerta: Predeterminado 0,2 segundos, puede cambiar en "Configuración")

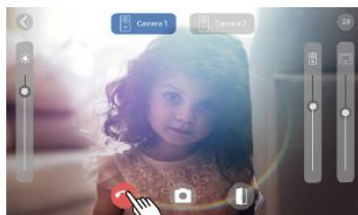

Al presionar el botón FINALIZAR mientras habla con los visitantes, la llamada se desactivará. Presione el botón para abrir la puerta y podrá abrir la puerta. (Tiempo de conversación: 180 segundos) (Tiempo de apertura de la puerta: predeterminado 0,2 segundos, puede cambiar en "Configuración").

※ Precaución

En el caso de monitores extendidos, todos los dispositivos recibirán a la vez cuando llamen desde la cámara exterior. Si un dispositivo se conecta, el resto se apagará automáticamente.

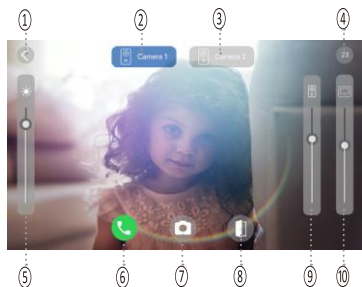

- ① Botón Home
- ② Botón de frente de calle: Conectado
- ③ Botón de frente de calle: No conectado
- ④ Time
- ⑤ Brighthness control bar
- ⑥ Botón de llamada: Contestar a
- ⑦ Boton de fotografía.
- ⑧ Boton de apertura de puerta
- ⑨ Barra de volumen del frente de calle
- ⑩ Barra de volumen del monitor

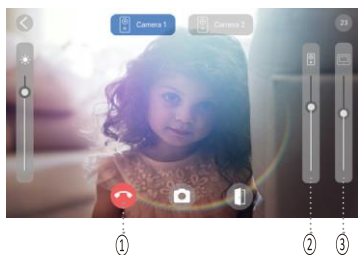

- ① Botón de colgar llamada
- ② Barra de volumen de llamada en frente de calle
- ③ Barra de volumen de llamada en monitor.

Mientras la imagen de la 'Cámara 1' está encendida, presione "Cámara 2" y luego verá la otra imagen.

Instrucciones de operación

Función de llamada y recepción de extensión

-En el caso de monitores extendidos, puede realizar llamadas de extensión. Para realizar llamadas a extensiones, debe configurar la numeración de cada dispositivo en la "Configuración" Desde ID n.º 1 a n.º 4 está disponible para registrarse, DEBE registrarse en orden.



Al presionar el botón de llamada de extensión, se mostrará el menú para llamada de extensión. El número de dispositivo se muestra automáticamente. Si ya hay un mismo número de dispositivo, se mostrará "Colisión de ID" en "Dispositivo 1".

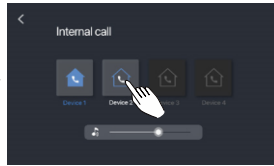

La llamada de dispositivos completos o cada llamada están disponibles en esta etapa. Al presionar un botón de dispositivo, la llamada de ese dispositivo estará en funcionamiento. Durante la llamada, el icono cambiará. Al presionar el "Icono de inicio" en , la llamada se cancelará.

Al llamar a todos los dispositivos, todos sonarán. (Tiempo de llamada de extensión: 30 segundos)



Cuando se realiza la conexión con el dispositivo de llamada, el icono de llamada cambiará al icono de llamada de extensión. Al presionar el icono de inicio, las llamadas se desactivarán. Al tocar otros botones en medio de la función descrita aquí, escuchará un zumbido

Para alarmarte. Cuando solo un dispositivo está conectado mientras llama a todos los dispositivos, el resto se apagará automáticamente. (Tiempo de conversación de extensión: 180 segundos)

■ Receiving from the Other Monitor

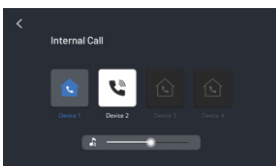

Cuando la extensión llame desde otros monitores, sonará la melodía de llamada de la extensión. El icono de los dispositivos de llamada cambiará al icono de llamada. Presione el icono de llamada y luego la llamada se conecta. Cuando toque otros botones en medio de la función descrita aquí, escuchará un zumbido para alarmarlo. (Tiempo de llamada de extensión: 30 segundos)

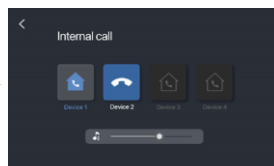

Se muestra el icono de llamada de extensión. Presione el botón de inicio y las llamadas se desactivarán. Cuando toque otros botones en medio de la función descrita aquí, escuchará un zumbido para alarmarlo. (Tiempo de conversación de extensión: 180 segundos)

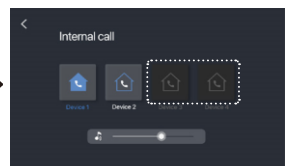

El icono cuando no hay ningún dispositivo conectado.

■ Para ver imágenes capturadas en pantalla.



Presione el botón de visualización de imágenes en la pantalla de inicio, luego se mostrará la pantalla para las listas de imágenes capturadas. El icono '🖼️' en significa que las imágenes recientes se están guardando. Se pueden almacenar un máximo de 50 imágenes. Las imágenes se eliminarán de la más antigua y luego se guardará la más reciente.

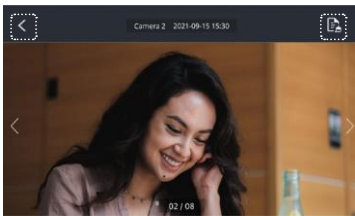

En la pantalla de visualización de imágenes, puede ver las imágenes almacenadas. Presione el botón de flecha izquierda o derecha, luego podrá ver otras imágenes. Presione el botón Eliminar y la eliminación se puede hacer de inmediato '🗑️'. Presione el botón de inicio en '⏪' y se mostrarán las listas de imágenes.

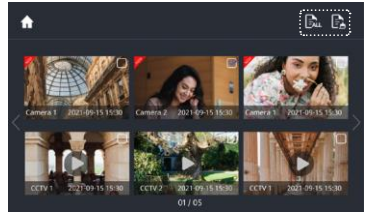

Haga clic en la imagen y se mostrará el seleccionado. Pulsar '🗑️', borrará la imagen seleccionada Pulsar '🗑️', eliminará todas las imágenes de la lista.

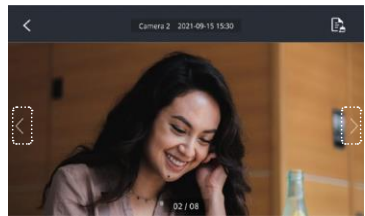

Disponible para consultar otras imágenes con las teclas de flecha izquierda y derecha.

■ Código QR para descargar el manual de usuario.

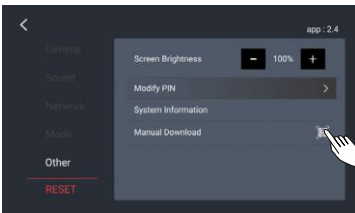

El código QR para descargar el manual aparece después de tocar el botón '📄' en la pantalla 'Otros ajustes'.

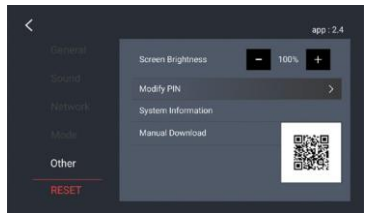

Escanea el código QR para consultar el manual.

Hola Amigo instalador, este manual es una traducción del original para facilitar la instalación del equipo, sin embargo puede contener alguna discrepancia debido a la traducción a lo que anexamos los links de descarga del original en caso de que sea requerido.



[Link](#)