

CAME 

CAME.COM



FA01024M4B

CE

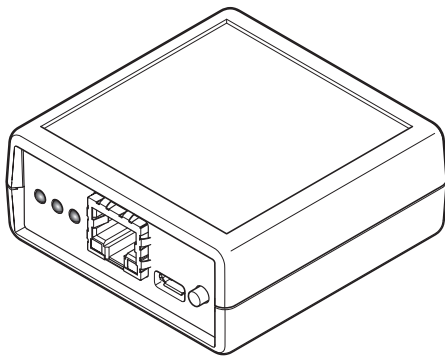

RETH001

DE	Deutsch
ES	Español
NL	Nederlands
PT	Português

A

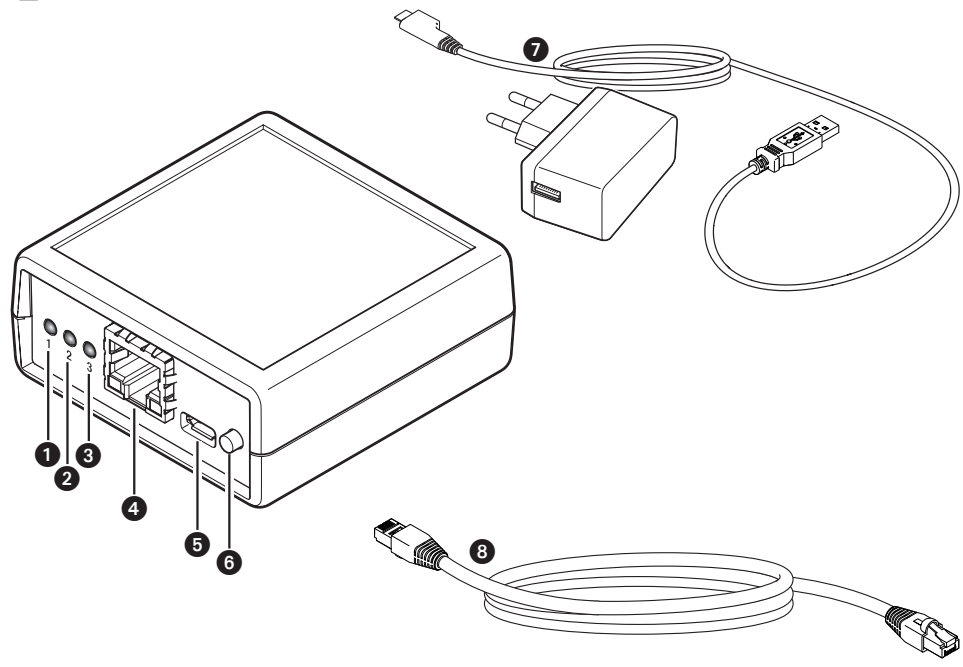

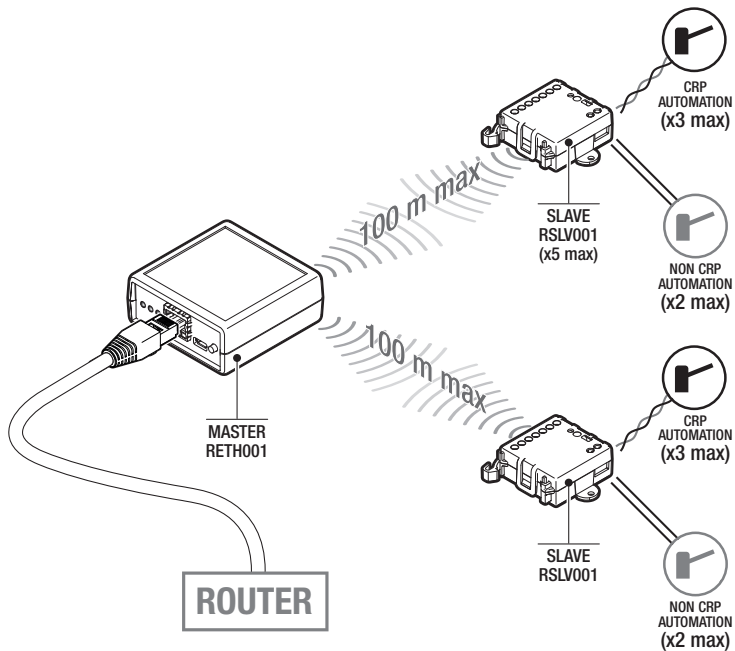
B

C

Please enter your details to login

Username

admin

Password

Login

D

Network

Info

User

System

Logout

CAME 

RETH001 Network

Network

MAC Address

0A:0B:0C:01:01:05

DHCP



IP Address

172.19.6.77

Network mask

255.255.255.0

Network gateway

172.19.6.254

Save

E

Network

Info

User

System

Logout

CAME 

RETH001 Network

Info

Cloud Connection:

CONNECTED



ID	Radio Serial Number	Signal Level	FW version
32	A0000007	55%	P1-1.0.17
64	---	---	---
96	---	---	---
128	---	---	---
160	---	---	---

The screenshot shows the 'User' configuration page for the CAME RETH001 device. The top navigation bar includes 'Network', 'Info', 'User', and 'System', with 'User' selected. The page title is 'CAME RETH001 Info'. The main content area is titled 'User' and contains the following fields and options:

- Username:** A text input field containing 'admin'.
- Old Password:** An empty text input field.
- New Password:** An empty text input field.
- Confirm Password:** An empty text input field.
- Password size (min 4 / max 16):** A label indicating the password length requirements.
- Display passwords:** A checkbox that is checked.
- Buttons:** 'Save' and 'Cancel' buttons at the bottom left.

The screenshot shows the 'System' configuration page for the CAME RETH001 device. The top navigation bar includes 'Network', 'Info', 'User', and 'System', with 'System' selected. The page title is 'CAME RETH001 System'. The main content area is divided into three sections:

- System info:** Contains two text input fields: 'Keycode' with the value 'ABCDEFGH12345678' and 'Firmware version (RETH001)' with the value '1.0.6'.
- Maintenance:** Contains two buttons: 'Restart' (for Restart RETH001) and 'Factory Reset' (for Factory Reset RETH001).
- Firmware Update:** Contains a list item '1. Upload a new FW with CAME_CUUpload application' and two buttons: 'Update slave' and 'Back'.

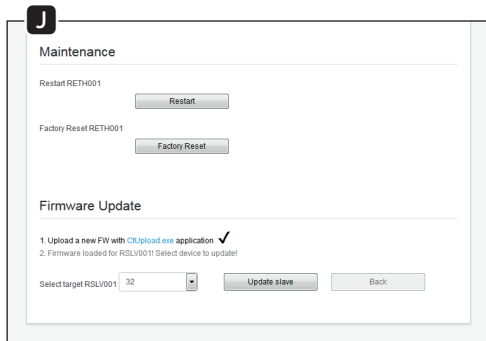
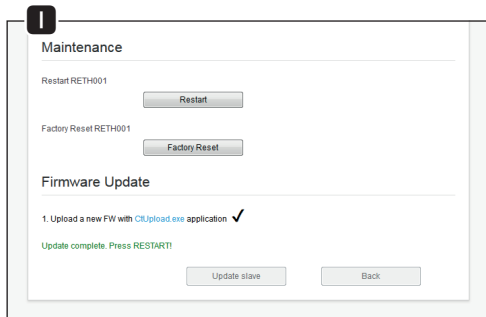
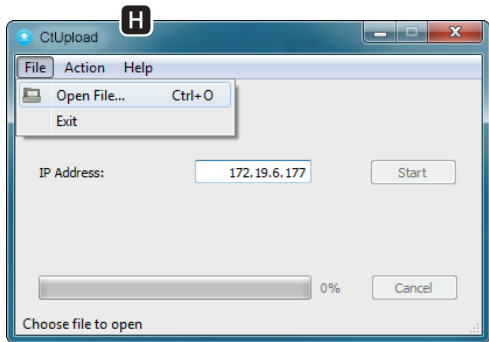

Allgemeine Hinweise

- Vor der Reinigung und Wartung immer die Stromzufuhr unterbrechen.
- Das Produkt darf nur für den Verwendungszweck für den es entwickelt wurde, eingesetzt werden. Andere Verwendungszwecke sind gefährlich.
- Der Hersteller haftet nicht für Schäden, die durch den unsachgemäßen, falschen oder unvernünftigen Gebrauch verursacht werden.

Beschreibung

Modul zur Fernsteuerung von einem oder mehreren CAME Antrieben über CAMEConnect. Das Gerät wird als Master-Modul verwendet und steuert ein oder mehrere (max. 5) zugeordnete Slave-Module, die ihrerseits einen oder mehrere Antriebe steuern.

Beschreibung der Bestandteile **A**

- 1 STROM-LED (rot).
- 2 NETZWERK-LED (grün).
- 3 CONNECT-LED (gelb).
- 4 LAN-Buchse für Verbindung des Moduls an ein Ethernet-Netzwerk.

5 Netzkabelbuchse.

6 TASTER P1.

10 Wenn er 10 Sek. lang gedrückt wird, wird das Modul auf die Werkseinstellungen (Reset) zurückgesetzt.

3 Wenn er 3 Sek. lang gedrückt wird, wird das Modul neu gestartet.

4 Um das Modul mit der vorgegebenen statischen IP 192.168.6.6 zu starten, wie folgt vorgehen. Bei NICHT mit Strom versorgtem Modul, den Taster P1 gedrückt halten; das Modul mit Strom versorgen, dabei den Taster P1 ca. 4 Sek. lang drücken; den Taster los lassen, sobald die grüne LED (2 NETZWERK-LED) blinkt schnell.

7 Netzteil mit Mikro-USB-Stecker.

8 ETH Kabel (LAN)

LED-Anzeige

Erklärung der LED-Anzeige

□ Ausgeschaltet, ■ Eingeschaltet,

 blinkt im Sekundentakt,



 blinkt 2 Mal pro Sekunde.

Bedeutung der Leuchtanzeigen



1 STROM-LED (rot)

- Kein Strom,
- Modul ist gespeist und konfiguriert,
-  P1-Taste gedrückt.

2 NETZWERK-LED (grün).

- Modul ist nicht im Netzwerk angemeldet,
- Modul ist im Netzwerk angemeldet,
-  IP-Adresse wird gerade erfasst,
-  Modul wurde mit vorgegebener statischer IP 192.168.6.6 gestartet.

3 CONNECT-LED (gelb).

- Modul ist mit Internet und CAMEConnect verbunden,
- Modul ist nicht mit Internet und CAMEConnect verbunden,
-  Modul ist mit Internet verbunden,
-  Firmware-Update läuft.

Hinweis: Wenn das Modul gestartet bzw. neu gestartet wird, sind alle LEDs kurz eingeschaltet.

1 , 2 , 3 .

Technische Daten

Typ	RETH001
Betriebsspannung DC (V)	5
Stromaufnahme (mA)	200
Funksignalstärke 869,5 MHz (dBm)	14
Funk-Reichweite 869,5 MHz im Freien (m)	100
Max. Länge Ethernetkabel Kat. 5 (m)	100
Betriebstemperatur (°C)	0 ÷ 40

Installation des Moduls

Die Art des Netzwerks in dem das Modul installiert wird, kontrollieren und das Modul entsprechend konfigurieren:

- A) Modul in Netzwerken mit DHCP starten,
- B) Modul in Netzwerken ohne DHCP starten.

A) Modul in Netzwerken mit DHCP starten (dynamische IP)

1. Das Modul mit dem enthaltenen Ethernet-Netzwerk mit dem Datennetzwerk (lokaler Router/Modem) verbinden.
2. Das Netzteil an den Mikro-USB-Stecker des Geräts und an das Stromnetz anschließen.
3. Das Modul startet im DHCP-Modus (Werkseinstellung); nachdem ihm eine IP-Adresse zugewiesen wurde, versucht das Modul die Verbindung mit CAMEConnect herzustellen.

Wenn das Modul ordnungsgemäß mit einem Netzwerk mit Internetzugang verbunden und entsprechend konfiguriert wurde, gehen die LEDs in folgender Weise an:

- 1 STROM-LED (rot) ■ .
- 2 NETZWERK-LED (grün) ■ .
- 3 CONNECT-LED (gelb) ■ .

Hinweis: Nach Abschluss dieser Phase, startet das Modul, wenn es zum ersten Mal gestartet bzw. wenn es auf die Werkseinstellungen zurückgesetzt wurde, neu; alle LEDs gehen eine Sekunde lang gleichzeitig an.

Identifizierung der IP des Moduls

Die IP-Adresse des Moduls kann mithilfe eines im selben Netzwerk eingebundenen und konfigurierten PC Windows in folgender Weise identifiziert werden.

1. Die Windows "Start"-Taste drücken und "Ausführen..." wählen. Im Textfeld "cmd" eingeben und auf "OK" drücken, um ein DOS-Prompt zu öffnen.
2. Im DOS-Fenster den Befehl "ping CAMEXXXXX" eingeben, XXXXXX entspricht den 6 letzten Ziffern/Buchstaben der im Etikett auf der Unterseite des Moduls angegebenen MAC-Adresse. Wenn z.B. die auf dem Etikett angegebene MAC-Adresse "A1.B2.C3.D4.E5.F6" ist, müssen Sie den Befehl "ping CAME-D4E5F6" eingeben.

Hinweis: Die Abbildung der IP-Adresse und der MAC-Adresse

wird in einer ARP (Address Resolution Protocol) genannten Tabelle im PC gespeichert. Bei der Aktualisierung der ARP-Tabelle des mit dem Modul verbundenen PCs die Anleitung des Betriebssystems bzw. die Angaben des Netzwerkverwalters beachten.

B) Modul in Netzwerken ohne DHCP bzw. Netzwerken, die eine statische IP voraussetzen, starten

Dieser Modus wird nur für die Einstellung einer vom Netzwerkverwalter zugewiesenen statischen IP verwendet.

1. Die Stromversorgung des Moduls unterbrechen.
2. Während das Modul wieder gespeist wird, den Taster P1 gedrückt halten (ca. 4 Sek.), bis die LEDs folgendermaßen aussehen:

- 1 STROM-LED (rot) leuchtet ständig.
- 2 NETZWERK-LED (grün) blinkt schnell.
- 3 CONNECT-LED (gelb) ausgeschaltet.

3. Nun kann über die IP 192.168.6.6 auf das Modul zugegriffen werden. Die Netzwerkschnittstelle von Hand konfigurieren (siehe Abschnitt "Konfiguration des Moduls über Web" im Kapitel "Die Seite [Network]")

⚠ Bei einem Neustart verlässt das Modul den Modus "vorgegebene statische IP".

Werkseinstellungen zurücksetzen

1. Den Taster P1 10 Sek. lang drücken.
2. Den Taster P1 loslassen sobald das Modul neu startet (alle

LEDs gehen aus und wieder an).

- Das Modul wird im DHCP Modus und in der Werkseinstellung neu gestartet.

⚠ Wenn das Modul, das auf die Werkseinstellungen zurückgesetzt wird, schon in einem CAMEConnect Konto angemeldet und konfiguriert wurde, werden das Modul und alle damit verbundenen Geräte im Konto entfernt.

Konfiguration des Moduls über Web

Wenn Sie die IP-Adresse des Moduls kennen oder wenn das Modul im Modus vorgegebene statische IP 192.168.6.6 eingestellt ist, können Sie es über einen im selben Netzwerk angebundenem und konfigurierten oder direkt mit dem Modul verbundenem (bei vorgegebener statischer IP) PC mit dem Browser konfigurieren.

- Einen Browser öffnen und die IP-Adresse des Moduls eingeben.
- Im Anmeldefenster den Benutzernamen und das Passwort eingeben **C**. Die werkseingestellten Anmeldedaten sind:

Username = **admin** Password = **admin**

Nachdem Sie die Zugangsdaten eingegeben haben, können Sie die folgenden Verwaltungsseiten öffnen.

Die Seite [Network] **D**

enthält Angaben, wie Sie auf das Netzwerk des Moduls zugreifen können, z.B.:

- MAC-Adresse

- IP-Zuweisung (statisch/DHCP),
- IP, Netmask, Gateway.

Die verschiedenen Einstellungen (außer der MAC-Adresse) können verändert werden, um das Modul im Heimnetzwerk zu installieren.

⚠ Die vorgenommenen Änderungen werden erst nach einem Neustart wirksam; Wenn die Netzwerkparameter falsch konfiguriert wurden, kann es nötig sein, das Gerät in die Werkseinstellungen zurückzusetzen.

Die Seite [Info] **E**

enthält Angaben über den Verbindungsstatus des Moduls zur Cloud sowie über die zugeordneten RSLV001 Module (Seriennummer, Funksignalpegel, Firmwareversion).

Hinweis: Die Angaben über die Signalstärke und die Firmwareversion können nur dann aufgerufen werden, wenn das Modul mit CAMEConnect verbunden ist.

Die Seite [User] **F**

ermöglicht die Änderung Passworts durch den angemeldeten Benutzer.

Hinweis: Das Passwort muss mindestens 4 (max. 16) Zeichen lang sein.

Die Seite [System] **G**

ist in 3 Bereiche aufgeteilt.

[System info]

enthält den Keycode des Geräts und die Firmwareversion

[Maintenance]

Mit dem Taster [Restart] wird das Modul neu gestartet; mit dem Taster [Factory Reset] wird das Modul in die Werkseinstellungen zurückgesetzt (entspricht dem 10 Sek. langen Druck auf den Taster P1).

⚠ Wenn das Modul, das auf die Werkseinstellungen zurückgesetzt wird, schon in einem CAMEConnect Konto angemeldet und konfiguriert wurde, werden das Modul und alle damit verbundenen Geräte im Konto entfernt.

[Firmware Update]

ermöglicht die Aktualisierung der Firmware des Moduls RETH001 und/oder der entsprechenden Slave-Module RSLV001.

Aktualisierung der Firmware des Moduls RETH001 oder der angebotenen RSLV001 Module

⚠ Bevor Sie die FW aktualisieren, prüfen Sie, ob das Modul RETH001 und die RSLV001 Module ordnungsgemäß im CAME-Connect Server angemeldet sind. Weitere Informationen finden Sie in den Anleitungen CAMEConnect Antriebe, die im Bereich Unterlagen der Website www.cameconnect.net.

1. Laden Sie die neue Firmware von der Website <http://www.cameconnect.net/came/pages/download.html> herunter. Dateien, die der Aktualisierung des Moduls RETH001 dienen, haben z.B. den folgenden Namen: RETH001_1_0_6HE.bin, Dateien

mit denen das Modul RSLV001 aktualisiert wird, haben z.B. den folgenden Namen: RSLV001_1_0_17HE.bin.

2. Öffnen Sie die Seite [System] **G**. Im Bereich [Firmware Update] finden Sie einen Link über den Sie die App "CAME_CtUpload" herunterladen können (der PC muss über eine Internet-Verbindung verfügen).
3. Nachdem Sie die App "CAME_CtUpload" installiert und gestartet haben, geben Sie im entsprechenden Feld die IP des Moduls RETH001 ein; Öffnen Sie nun den Menüpunkt File -> Open File und wählen Sie die zuvor heruntergeladene Update-Datei **H**.
4. Durch Druck auf den "Start"-Taster wird die Datei an die Seite [Firmware Update] übertragen.

Wenn die übertragene Update-Datei der Aktualisierung des Moduls RETH001 dient, erfolgt das Update automatisch, es genügt das Modul neu zu starten, damit die neue Firmware funktioniert **I**.

Wenn mit der übertragenen Update-Datei ein Modul RSLV001 aktualisiert werden soll, müssen Sie der App die ID des Moduls (auf der Seite System des Moduls RETH001) angeben, dieses muss aktualisiert werden, bevor Sie das Update starten **J**. Die ID des Moduls finden Sie auf der Seite [Info] **E**.

Nach dem Update können Sie ein neues Modul auswählen und aktualisieren oder das Update implementieren, indem Sie das Modul RETH001 neu starten.

http://www.cameconnect.net/came/pages/documentazione_elenco.html

Störungsbehebung

Störung	Mögliche Ursachen	Lösungen
Das Modul geht nicht an.	Kein Strom.	Überprüfen Sie die Anschlüsse und die Stromzufuhr
Die NETZ-WERK-LED bleibt ausgeschaltet und das Modul verbindet sich nicht mit der Cloud.	Netzwerkkabel nicht angeschlossen oder defekt.	Netzwerkkabel überprüfen oder ersetzen.
Die CONNECT-LED bleibt ausgeschaltet und das Modul verbindet sich nicht mit der Cloud.	Keine Internetverbindung. Die Ports 8884 und 8883 sind gesperrt.	Netzwerkeinstellungen überprüfen. Gegebenenfalls den Netzwerkverwalter kontaktieren. Die Sicherheitseinstellungen des Heimnetzwerks (Firewall) überprüfen. Gegebenenfalls den Netzwerkverwalter kontaktieren.

Das Produkt entspricht den geltenden Bezugsnormen.

Abbau und Entsorgung. Verpackung und Gerät am Ende des Lebenszyklus nicht in die Umwelt gelangen lassen, sondern entsprechend den im Verwendungsland gültigen Vorschriften entsorgen. Die wiederverwertbaren Bestandteile, sind mit einem Symbol und dem Material-Kürzel gekennzeichnet. DIE IN DIESER ANLEITUNG ENTHALTENEN ANGABEN UND INFORMATIONEN KÖNNEN JEDERZEIT UND OHNE VORANKÜNDIGUNG GEÄNDERT WERDEN.

Advertencias generales

- Siempre cortar la alimentación eléctrica al efectuar operaciones de limpieza o de mantenimiento.
- Este producto debe destinarse exclusivamente al uso para el cual ha sido expresamente diseñado. Cualquier uso diferente se debe considerar peligroso.
- El fabricante no podrá ser considerado responsable de eventuales daños causados por usos impropios, erróneos o irracionales.

Descripción

Módulo para la gestión a distancia de una o más automatizaciones CAME, a través de CAMEConnect. El dispositivo se tiene que utilizar como módulo maestro y con él gestionar uno o más módulos esclavos (5 como máximo) asociables a él, que a su vez pueden gestionar una o varias automatizaciones.

Descripción de las partes **A**

- 1 LED POWER (rojo).
- 2 LED NETWORK (verde).
- 3 LED CONNECT (amarillo).

- 4 Puerto LAN para conectar el módulo a una red Ethernet.
- 5 Conector de alimentación.
- 6 PULSADOR P1.

 Al presionarlo durante 10 segundos restaura el módulo a las condiciones de fábrica (Reset).





 Al presionarlo durante 3 segundos, reinicia el módulo.

 Para poner en marcha el módulo con IP estático predefinido 192.168.6.6, proceder como sigue. Con el módulo NO alimentado, presionar y mantener presionado el pulsador P1; alimentar el módulo manteniendo presionado el pulsador P1 durante aproximadamente 4 segundos; soltar el pulsador cuando el led verde (**2** LED NETWORK) parpadea rápidamente.

- 7 Fuente de alimentación con conector micro-USB.
- 8 Cable ETH (LAN).

LED indicador

Explicación de los LED



-  Apagado,  Encendido,
-  Parpadea 1 vez al segundo,
-  Parpadea 2 veces al segundo,

Significado de las indicaciones



1 LED POWER (rojo)

- Módulo no alimentado,
- Módulo alimentado y configurado,
-  Pulsador P1 presionado.

2 LED NETWORK (verde).

- Módulo no registrado en la red,
- Módulo registrado en la red,
-  Adquisición de dirección IP en curso,
-  Módulo puesto en marcha con IP estático predefinido 192.168.6.6.

3 LED CONNECT (amarillo).

- Módulo conectado a Internet y a CAMEConnect,
- Módulo no conectado a Internet y a CAMEConnect,
-  Módulo conectado a Internet,
-  Actualización firmware en curso.

Nota: Cuando se enciende o se reinicia el módulo, por un breve instante todos los LED se encienden con luz fija.

1 , 2 , 3 .

Datos técnicos

Tipo	RETH001
Alimentación DC (V)	5
Consumo (mA)	200
Potencia de la señal radio 869,5MHz (dBm)	14
Alcance de la señal radio 869.5MHz en área libre (m)	100
Longitud máxima del cable Ethernet Cat. 5 (m)	100
Temperatura de funcionamiento (°C)	0 ÷ 40

Instalación del módulo



Identificar el tipo de red en la que se instalará el dispositivo y proceder a efectuar la configuración adecuada:

- A) Puesta en marcha del módulo para redes con DHCP,
- B) Puesta en marcha del módulo para redes sin DHCP,

A) Puesta en marcha del módulo para redes con DHCP (IP dinámico)

- Conectar el módulo a la red de datos (router/módem de casa) utilizando el cable de red Ethernet suministrado.
- Conectar la fuente de alimentación al conector micro USB del dispositivo y a la red eléctrica.
- El módulo se pone en marcha en la modalidad DHCP (por defecto); al obtener una dirección IP intentará conectarse a CAMEConnect.

Si el módulo está conectado y configurado correctamente en una red con acceso a Internet, los ledes se encienden de la siguiente manera:

- 1 LED POWER (rojo) .
- 2 LED NETWORK (verde) .
- 3 LED CONNECT (amarillo) .

Nota: Al final de esta fase, si es la primera vez que se enciende el módulo o bien se le ha restaurado la configuración de fábrica, el módulo se reinicia; durante un segundo se encienden simultáneamente todos los ledes.

Identificación IP del módulo

La dirección IP del módulo se puede identificar utilizando un PC Windows conectado y configurado en la misma red, actuando como sigue.

1. Pulsar el botón de "Inicio" de Windows y seleccionar "Ejecutar...". En la casilla de texto teclear "cmd" y pulsar "Aceptar" para abrir un prompt DOS.
2. En la ventana DOS teclear el comando "ping CAMEXXXXX", donde XXXXXX son las últimas 6 cifras/letras del MAC Address que figuran en la etiqueta colocada en parte inferior del módulo. Por ejemplo, si el MAC Address impreso en la etiqueta es "A1.B2.C3.D4.E5.F6", el comando que se debe teclear es "ping CAMED4E5F6".

Nota: el mapa de dirección IP y MAC Address se almacena en el PC en una tabla denominada ARP (Address Resolution Protocol). Hágase referencia a la documentación del propio Sistema

Operativo o al propio administrador de red acerca de cómo actualizar la tabla ARP del PC conectado al módulo.

B) Puesta en marcha del módulo para redes sin DHCP o que exigen un IP estático

Esta modalidad se debe utilizar solo para configurar un IP estático proporcionado por el propio administrador de red.

1. Apagar el módulo cortando la alimentación.
2. Presionar y mantener presionado el pulsador P1 mientras se alimenta el módulo (aproximadamente 4 segundos), hasta cuando los ledes asuman la siguiente configuración:

- 1 LED POWER (rojo) encendido con luz fija.
- 2 LED NETWORK (verde) parpadea rápidamente.
- 3 LED CONNECT (amarillo) apagado.

3. Ahora se accede al módulo a la dirección IP 192.168.6.6. Proceder a configurar manualmente la interfaz de red (véase el capítulo "Configuración del módulo a través de la web" en la sección "La página [Network]")

 En caso de reinicio, el módulo sale de la modalidad "IP estático predefinido".

Restauración de las condiciones de fábrica

1. Presionar el pulsador P1 durante 10 segundos.
2. Soltar el pulsador P1 cuando se reinicia el módulo (apagado y posterior encendido de todos los ledes).

3. El módulo se pone en marcha en la modalidad DHCP con la configuración de fábrica.

⚠ Si el módulo que se restaura a las condiciones de fábrica ya ha sido registrado y configurado en una cuenta CAMEConnect, se tienen que quitar de la cuenta el módulo y todos los dispositivos que tenga asociados.

Configuración del módulo a través de la web

Si se conoce la dirección IP del módulo, o el módulo está en la modalidad IP estático predefinido 192.168.6.6, se puede efectuar la configuración utilizando un navegador en un PC conectado y configurado en la misma red o conectado directamente al módulo (en caso de IP estático predefinido).

4. Abrir un navegador web y poner la dirección IP del módulo.
5. Poner Username y Password en la página de Login **C**. Las credenciales de fábrica son:

Username = **admin** Password = **admin**

Después de introducir las credenciales de acceso se podrá acceder a las siguientes páginas de gestión.

La página [Network] **D**

Presenta información sobre la modalidad de acceso a la red del módulo, como por ejemplo:

- MAC Address,
- Modalidad de atribución de IP (estático/DHCP),

- IP, máscara de red, gateway de red.

Las diferentes configuraciones (salvo MAC Address) se pueden modificar para instalar el módulo en la propia red.

⚠ Las modificaciones aportadas tendrán efecto solo después de reiniciar el dispositivo; una configuración errónea de los parámetros de red puede exigir que se restauren las condiciones de fábrica.

La página [Info] **E**

Presenta información sobre el estado de conexión del módulo a la Nube e información relativa a los módulos RSLV001 asociados (número de serie, nivel de la señal radio, versión del firmware).

Nota: Las informaciones relativas a la calidad de la señal y a la versión del firmware están disponibles solo si el módulo está conectado a CAMEConnect.

La página [User] **F**

Permite modificar la contraseña del usuario que ha efectuado el acceso.

Nota: La contraseña debe tener por lo menos 4 caracteres (máx. 16).

La página [System] **G**

La página está dividida en 3 secciones.

[System info]

Presenta el keycode del dispositivo y la versión del firmware

[Maintenance]

El botón [Restart] reinicia el módulo; el botón [Factory Reset] restaura el módulo a la configuración de fábrica (equivale a presionar P1 durante 10 segundos).

⚠ Si el módulo que se restaura a las condiciones de fábrica ya ha sido registrado y configurado en una cuenta CAMEConnect, se tienen que quitar de la cuenta el módulo y todos los dispositivos que tenga asociados.

[Firmware Update]

Permite actualizar el firmware del módulo RETH001 y/o los esclavos RSLV001 correspondientes.

Procedimiento de actualización del firmware del módulo RETH001 o de los módulos RSLV001 que tiene conectados

⚠ Antes de efectuar una actualización del FW es necesario comprobar que el módulo RETH001 y los módulos RSLV001 estén registrados correctamente en el servidor CAMEConnect. Para más información consúltense los manuales CAMEConnect Automazioni disponibles en la sección Documentación del sitio web www.cameconnect.net.

1. Descargar las nuevas versiones del firmware del sitio web <http://www.cameconnect.net/came/pages/download.html>. Los ficheros destinados a la actualización del módulo RETH001, estarán nombrados, por ej.: RETH001_1_0_6HE.bin, los ficheros destinados a la actualización del módulo RSLV001,

estarán nombrados, por ej.: RSLV001_1_0_17HE.bin.

2. Acceder a la página [System] **G**. En la sección [Firmware Update] hay una conexión que permite descargar la aplicación "CAME_CtUpload" (el PC tiene que estar conectado a Internet).
3. Instalada e iniciada la aplicación CAME_CtUpload, teclear, en el campo correspondiente, la IP del módulo RETH001; abrir el menú File -> Open File y seleccionar el fichero de actualización descargado con anterioridad **H**.
4. Al pulsar "Start" el fichero es transferido a la página [Firmware Update].

Si el fichero de actualización firmware transferido es para actualizar el módulo RETH001, la actualización es efectuada automáticamente y basta reiniciar el módulo para poner operativo el nuevo firmware **I**.

Si el fichero de actualización firmware transferido es para actualizar un módulo RSLV001, es necesario indicar a la aplicación el ID del módulo (en la página System del módulo RETH001) que se tiene que actualizar antes de iniciar la actualización **J**. El ID del módulo figura en la página [Info] **E**.

Al final de la actualización se puede escoger un nuevo módulo a actualizar o bien poner operativa la actualización reiniciando el dispositivo RETH001.

http://www.cameconnect.net/came/pages/documentazione_elenco.html

Guía de resolución de problemas

Problema	Posibles causas	Soluciones
El módulo no se enciende.	Falta alimentación.	Verificar las conexiones y que haya alimentación
El LED NET-WORK queda apagado y el módulo no se conecta a la Nube.	Cable de red no conectado o dañado.	Verificar sustituir el cable de red.
El LED CONNECT queda apagado y el módulo no se conecta a la Nube.	Conexión a Internet ausente. Puertos 8884 y 8883 bloqueados.	Verificar las configuraciones de la propia red. Eventualmente contactar con el administrador de red. Verificar las configuraciones de seguridad de la propia red (firewall). Eventualmente contactar con el administrador de red.

El producto es conforme a las Directivas pertinentes vigentes.

Puesta fuera de servicio y eliminación. No tirar al medio ambiente el embalaje ni el dispositivo llegado al final de su vida útil, sino eliminarlos con arreglo a las normas vigentes en el país donde se utiliza el producto. Los componentes reciclables llevan el símbolo y el acrónimo del material.

LOS DATOS Y LAS INFORMACIONES PRESENTADOS EN ESTE MANUAL SON SUSCEPTIBLES DE MODIFICACIÓN EN CUALQUIER MOMENTO Y SIN OBLIGACIÓN DE PREVIO AVISO.

Algemene voorschriften

- Schakel voor reinigings- en onderhoudswerkzaamheden altijd de stroom uit.
- Dit product mag alleen worden gebruikt voor de doeleinden waarvoor het expliciet is bestemd. Elk ander gebruik moet als gevaarlijk worden beschouwd.
- De fabrikant kan niet aansprakelijk worden gesteld voor eventuele schade die is veroorzaakt door oneigenlijk, verkeerd of onverstandig gebruik.

Beschrijving

Module voor het beheer op afstand van één of meerdere CA-ME-automatiseringen door middel van CAMEConnect. Het apparaat moet worden gebruikt als master-module en kan één of meerdere (maximaal 5) koppelbare slave-modules beheren, die op hun beurt één of meerdere automatiseringen kunnen besturen.

Beschrijving van de onderdelen **A**

- 1 LED POWER (rood).
- 2 LED NETWORK (groen).
- 3 LED CONNECT (geel).

4 LAN-poort voor de aansluiting van de module aan een ethernetnetwerk.

5 Voedingsconnector.

6 KNOP P1.

10 Als deze knop 10 seconden wordt ingedrukt, wordt de module gereset (fabrieksinstellingen hersteld).

3 Als hij 3 seconden wordt ingedrukt, wordt de module herstart.



4 Ga als volgt te werk om de module te starten met vooringesteld statisch IP-adres 192.168.6.6: zorg ervoor dat de stroom naar de module UITGESCHAKELD is. Druk op de knop P1 en houd hem ingedrukt. Schakel de stroom naar de module in terwijl u de knop P1 circa 4 seconden ingedrukt houdt. Laat de knop los zodra de groene led (2 LED NETWORK) snel gaat knipperen.

7 Voedingseenheid met micro-USB-connector.

8 ETH-kabel (LAN).

Signaleringsleds

Legenda van de ledsignaleringen



- Uit, Aan,
-  Knippert 1 keer per seconde,
-  Knippert 2 keer per seconde,

Betekenis van de signaleringen



1 LED POWER (rood)

- Module heeft geen stroom,
- Module heeft stroom en is geconfigureerd,
-  Knop P1 ingedrukt.

2 LED NETWORK (groen).

- Module is niet aan het netwerk verbonden,
- Module is aan het netwerk verbonden,
-  IP-adres wordt verkregen,
-  Module gestart met voorinstelling statisch IP-adres 192.168.6.6.

3 LED CONNECT (geel).

- Module is aan internet en CAMEConnect verbonden,
- Module is niet aan internet en CAMEConnect verbonden,
-  Module is aan internet verbonden,
-  Updaten firmware bezig.

Let op: Als de module wordt ingeschakeld of herstart, zullen alle leds even branden.

1 , 2 , 3 .

Technische specificaties

Type	RETH001
Voeding DC (V)	5
Verbruik (mA)	200
Vermogen rf-signaal 869,5MHz (dBm)	14
Bereik rf-signaal 869,5MHz in open ruimte (m)	100
Max. lengte ethernetkabel cat. 5 (m)	100
Bedrijfstemperatuur (°C)	0 ÷ 40

De module installeren

Stel het type netwerk vast waarop het apparaat geïnstalleerd zal worden en voer de juiste configuratie uit:



- A) Starten van de module voor netwerken met DHCP,
- B) Starten van de module voor netwerken zonder DHCP.

A) Starten van de module voor netwerken met DHCP (dynamisch IP-adres)

- Sluit de module aan het datanetwerk (router/modem thuis) aan met de meegeleverde ethernetkabel.
- Sluit de voedingseenheid aan de micro-USB-connector van het apparaat en aan het stroomnet aan.
- De module start in DHCP-modus (default); als hij een IP-adres heeft verkregen zal hij proberen verbinding te maken met CA-

MEConnect.

Als de module is verbonden en correct is geconfigureerd op een netwerk met internetverbinding, gaan de leds op de volgende wijze branden:

- ❶ LED POWER (rood) .
- ❷ LED NETWORK (groen) .
- ❸ LED CONNECT (geel) .

Let op: Aan het eind van deze fase wordt, als de module nooit eerder was ingeschakeld of als de fabriekinstellingen zijn hersteld, de module herstart; alle leds gaan één seconde tegelijkertijd branden.

Het IP-adres van de module bepalen

Het IP-adres van de module kan worden bepaald met een Windows-pc die met hetzelfde netwerk is verbonden en geconfigureerd, aan de hand van de volgende procedure.

1. Klik op de toets "Starten" van Windows en kies "Uitvoeren...". Toets in het tekstvakje "cmd" in en druk op "Ok" om een DOS prompt te openen.
2. Typ in het venster DOS de instructie "ping CAMEXXXXXX", waarbij XXXXXX de laatste 6 cijfers/letters zijn van het MAC-adres dat te vinden is op de sticker aan de onderkant van de module. Bijvoorbeeld, als het MAC-adres op de sticker "A1.B2.C3.D4.E5.F6" is, wordt de instructie "ping CAMED4E5F6".

Let op: de link tussen het IP-adres en het MAC-adres wordt in de pc opgeslagen in een ARP-tabel (Address Resolution Proto-

col). Raadpleeg de documentatie van uw besturingssysteem of uw netwerkbeheerder voor informatie over hoe u de ARP-tabel van de aan de module verbonden pc kunt bijwerken.

B) Starten van de module voor netwerken zonder DHCP of die een statisch IP-adres vereisen

Deze modus moet alleen worden gebruikt om een statisch IP-adres in te stellen dat geleverd is door uw netwerkbeheerder.

1. Schakel de module uit door de voeding los te koppelen.
2. Houd de knop P1 ingedrukt terwijl u de stroom naar de module inschakelt (circa 4 seconden), tot de leds op de volgende wijze gaan branden:

- ❶ LED POWER (rood) brandt continu.
- ❷ LED NETWORK (groen) knippert snel.
- ❸ LED CONNECT (geel) is uit.

3. Nu is de module bereikbaar op het IP-adres 192.168.6.6. Ga over tot de handmatige configuratie van de netwerkinterface (zie het hoofdstuk "De module via internet configureren", paragraaf "De pagina [Network]").

 Als de module wordt herstart, wordt de modus "voorgesteld statisch IP-adres" verlaten.

De fabriekinstellingen herstellen

1. Druk 10 seconden op de knop P1.
2. Laat de knop P1 los zodra de module herstart (alle leds gaan

uit en vervolgens weer aan).

3. De module wordt opnieuw gestart in DHCP-modus met de fabrieksinstellingen.

⚠ Als de module die gereset wordt al geregistreerd en geconfigureerd is met een CAMEConnect-account, moeten de module en alle eraan gekoppelde apparaten van het account worden verwijderd.

De module via internet configureren

Als u het IP-adres van de module weet of als de module in de modus met vooringesteld statisch IP-adres 192.168.6.6 staat, kan de configuratie uitgevoerd worden met een browser van een pc die met hetzelfde netwerk is verbonden en geconfigureerd of die direct aan de module is verbonden (in geval van vooringesteld statisch IP-adres).

4. Open een browser en typ het IP-adres van de module in.

5. Voer de gebruikersnaam en het wachtwoord op de inlogpagina in **C**. De default inloggegevens zijn:

Username = **admin** Password = **admin**

Na het inloggen heeft u toegang tot de volgende beheerpagina's:

De pagina [Network] **D**

Bevat informatie met betrekking tot de wijze van toegang tot het netwerk van de module, zoals:

- MAC-adres,
- Wijze van toewijzing IP-adres (statisch/DHCP),

- IP, netwerkmasker, netwerkgateway.

De instellingen (behalve het MAC-adres) kunnen gewijzigd worden om de module in uw eigen netwerk te installeren.

⚠ De wijzigingen treden pas in werking nadat het apparaat is herstart. Als de netwerkparameters verkeerd geconfigureerd worden, moeten misschien de fabrieksinstellingen hersteld worden.

De pagina [Info] **E**

Bevat informatie over de status van de verbinding van de module met de Cloud en informatie met betrekking tot de gekoppelde RSLV001-modules (serienummer, rf-signaalsterkte, firmwareversie).

Let op: De informatie met betrekking tot de signaalsterkte en de firmwareversie is alleen beschikbaar als de module met CAMEConnect is verbonden.

De pagina [User] **F**

Hier kan het wachtwoord worden gewijzigd van de ingelogde gebruiker.

Let op: Het wachtwoord moet minstens 4 karakters (max. 16) bevatten.

De pagina [System] **G**

Deze pagina bestaat uit drie gedeelten.

[System info]

Bevat de keycode van het apparaat en de firmwareversie.

[Maintenance]

De toets [Restart] herstart module; de toets [Factory Reset] herstelt de fabriekinstellingen (hetzelfde als 10 seconden P1 indrukken).

⚠ Als de module die gereset wordt al geregistreerd en geconfigureerd is met een CAMEConnect-account, moeten de module en alle eraan gekoppelde apparaten van het account worden verwijderd.

[Firmware Update]

Hier kan de firmware van de RETH001-module en/of bijbehorende RSLV001-slave-modules geüpdatet worden.

Procedure voor het updaten van de firmware van de RETH001-module of daaraan verbonden RSLV001-modules.

⚠ Controleer, alvorens de firmware te updaten, of de RETH001-module en de RSLV001-modules op correcte wijze aan de CAMEConnect-server zijn verbonden. Raadpleeg voor meer informatie de handleidingen van de CAMEConnect-automatiseringen, die te vinden zijn in het gedeelte Documentatie op de website www.cameconnect.net.

1. Download de nieuwe firmware van de website <http://www.cameconnect.net/came/pages/download.html>. De bestanden voor het updaten van de RETH001-module zullen namen hebben als: RETH001_1_0_6HE.bin, de bestanden voor het updaten van de RSLV001-module zullen namen hebben als:

RSLV001_1_0_17HE.bin.

2. Ga naar de pagina [System] **G**. In het gedeelte [Firmware Update] zit een link waarmee de app "CAME_CtUpload" gedownload kan worden (de pc moet aan internet verbonden zijn).
3. Als de app CAME_CtUpload geïnstalleerd en gestart is, typt u in het daarvoor bestemde veld het IP-adres van de RETH001-module in; open het menu File -> Open File en selecteer het eerder gedownloade updatebestand **H**.
4. Als u op de toets "Start" klikt wordt het bestand overgedragen naar de pagina [Firmware Update].

Als het overgedragen updatebestand bestemd is voor het updaten van de RETH001-module, wordt het updaten automatisch uitgevoerd en hoeft de module alleen herstart te worden om de nieuwe firmware te activeren **I**.

Als het overgedragen updatebestand bestemd is voor het updaten van een RSLV001-module, moet in de app de ID van de module worden aangegeven (op de pagina System van de RETH001-module); de module moet eerst geüpdatet worden alvorens het updaten te starten **J**. De ID van de module kan gevonden worden op de pagina [Info] **E**.

Als het updaten voltooid is, kan een nieuwe module geüpdatet worden of kan de update geactiveerd worden door het apparaat RETH001 te herstarten.

http://www.cameconnect.net/came/pages/documentazione_elenco.html

Problemen oplossen

Probleem	Mogelijke oorzaken	Oplossingen
De module gaat niet aan.	Er is geen stroom.	Controleer de aansluitingen en of er stroom is.
De led NET-WORK blijft uit en de module maakt geen verbinding met de cloud.	Netwerkkabel is niet aangesloten of is beschadigd.	Check en vervang indien nodig de netwerkkabel.
De led CONNECT blijft uit en de module maakt geen verbinding met de cloud.	Er is geen internetverbinding. De poorten 8884 en 8883 zijn geblokkeerd.	Check uw netwerkinstellingen. Neem eventueel contact op met de netwerkbeheerder. Check de beveiligingsinstellingen van uw netwerk (firewall). Neem eventueel contact op met de netwerkbeheerder.

Het product is conform de geldende toepasselijke richtlijnen.

Ontmanteling en afvalverwerking. Vervuil het milieu niet: verwerk de verpakking en het apparaat aan het einde van zijn levensduur volgens de geldende normen in het land waarin het product is gebruikt. Op de recyclebare onderdelen staan het symbool en de code van het materiaal.

DE IN DEZE GEBRUIKSAANWIJZING VERMELDE GEGEVENS EN INFORMATIE KUNNEN OP ELK OGENBLIK EN ZONDER VERPLICHTING TOT WAARSCHUWING VOORAF WORDEN GEWIJZIGD.

Advertências gerais

- Desligue sempre a alimentação elétrica durante as operações de limpeza ou de manutenção.
- O produto deve ser destinado somente para o uso ao qual foi expressamente concebido. Todo e qualquer outro tipo de uso deve ser considerado perigoso.
- O fabricante em todo modo não pode ser considerado responsável por eventuais danos derivados de usos impróprios, errôneos e sem razão.

Descrição

Módulo para o controlo à distância de uma ou mais automatizações CAME, através de CAMEConnect. O dispositivo deve ser usado como módulo master e controlar um ou mais módulos slave (5 máximo) associados a este, os quais podem controlar uma ou mais automatizações.

Descrição das suas partes **A**

- 1** LED POWER (vermelho).
- 2** LED NETWORK (verde).
- 3** LED CONNECT (amarelo).

- 4** Tomada LAN para a conexão do módulo a uma rede ethernet.
- 5** Conector de alimentação.
- 6** BOTÃO P1.

 Premido por 10 segundos coloca o módulo nas condições originais de fabricação (reset).





 Premido por 3 segundos, reinicia o módulo.

 Para iniciar o módulo com IP estático predefinido 192.168.6.6, proceda como segue. Com o módulo NÃO alimentado, preme e mantenha premido o botão P1; alimente o módulo a conservar o botão P1 premido por 4 segundos, solte o botão quando o led verde (**2** LED NETWORK) lampear rapidamente.

- 7** Alimentador com conector micro-USB.
- 8** Cabo ETH (LAN).

LED de assinalação

Legenda da simbologia LED



-  Apagado,  Aceso,
-  Intermitente 1 vez por segundo,
-  Intermitente 2 vezes por segundo,

Significado da assinalação



1 LED POWER (vermelho)

- Módulo não alimentado,
- Módulo alimentado e configurado,
-  Botão P1 pressionado.

2 LED NETWORK (verde).

- Módulo não gravado na rede,
- Módulo gravado na rede,
-  Aquisição de endereço IP em curso,
-  Módulo iniciado com IP estático predefinido 192.168.6.6.

3 LED CONNECT (amarelo).

- Módulo ligado a internet e a CAMEConnect,
- Módulo não ligado a internet e a CAMEConnect,
-  Módulo ligado a internet,
-  Atualização do firmware em curso.

Nota: Quando o módulo for acesso ou reiniciado, por um momento breve, todos os LEDs ficarão acessos e modo fixo.

1 , 2 , 3 .

Dados técnicos

Tipo	RETH001
Alimentação DC (V)	5
Consumo (mA)	200
Potência do sinal de rádio 869,5MHz (dBm)	14
Capacidade do sinal de rádio 869.5MHz em área livre (m)	100
Comprimento máximo do cabo ethernet cat. 5 (m)	100
Temperatura de funcionamento (°C)	0 ÷ 40

Instalação do módulo



Identifique a tipologia de rede na qual será instalado o dispositivo e efetue então a configuração:

- A) Início do módulo para redes com DHCP,
- A) Início do módulo para redes sem DHCP,

A) Início do módulo para redes com DHCP (IP dinâmico)

1. Ligue o módulo à rede de dados (router/modem de casa) através do cabo de rede ethernet fornecido.
2. Ligue o alimentador ao conector micro USB do dispositivo e à rede elétrica.
3. O módulo inicia na modalidade DHCP (predefinido); após obter um endereço IP providenciará a ligar-se a CAMEConnect.

Se o módulo estiver ligado e configurado corretamente numa rede com acesso a internet, os leds iluminar-se-ão na seguinte forma:

- 1 LED POWER (vermelho)  .
- 2 LED NETWORK (verde)  .
- 3 LED CONNECT (amarelo)  .

Nota: Depois disto, se o módulo nunca foi ligado anteriormente ou se foi recolocado na configuração original de fabricação, inicia-se; todos os leds iluminar-se-ão ao mesmo tempo durante um segundo.

Identificação do IP do módulo

O endereço IP do módulo pode ser identificado através de um PC Windows ligado e configurado na mesma rede, utilizando o procedimento que segue:

1. Prema o botão de "Início" de Windows e escolha "Executar...". No campo de texto digite "cmd" e prema "Ok" para abrir um prompt DOS.
2. Na janela DOS digite o comando "ping CAMEXXXXXX", onde XXXXXX são os últimos 6 dígitos/letras do MAC address indicados na etiqueta situada na parte inferior do módulo. Por exemplo, se o MAC address impresso na etiqueta for "A1.B2.C3.D4.E5.F6", o comando a ser digitado é "ping CAME-D4E5F6".

Nota: o mapeamento entre endereço IP e MAC Address é memorizado no PC numa tabela denominada ARP (Address Reso-

lution Protocol). Consulte a documentação do próprio Sistema Operacional ou o próprio administrador de rede com relação à atualização da tabela ARP do PC ligado ao módulo.

B) Início do módulo para redes sem DHCP ou que precisem de um IP estático

Esta modalidade deve ser usada somente para configurar um IP estático fornecido pelo administrador de rede.

1. Desligue o módulo a desligar a alimentação elétrica.
2. Prema e mantenha premido o botão P1 enquanto o módulo é alimentado (cerca de 4 segundos), até que os LEDs apresentem-se como segue:

- 1 LED POWER (vermelho) aceso fixo.
- 2 LED NETWORK (verde) lampeja rapidamente.
- 3 LED CONNECT (amarelo) apagado.

3. Agora o módulo pode ser alcançado pelo IP 192.168.6.6. Efetue a configuração manual da interface de rede (vide capítulo "Configuração do módulo via web" na seção "Página [Network]"

 Em caso de novo início, o módulo sai da modalidade "IP estático predefinido".

Retomada das configurações de fábrica.

1. Prema o botão P1 por 10 segundos.
2. Solte o botão P1 quando o módulo inicia-se (todos os LEDs apagam-se e iluminam-se em seguida).

3. O módulo reinicia-se na modalidade DHCP com a configuração de fábrica.

⚠ Se o módulo em que for efetuado o reset nas condições originais estiver já registado e configurado no account CAMEConnect, tanto o módulo quanto todos os dispositivos associados a este, deverão ser retirados do account.

Configuração do módulo via web

Caso o endereço IP do módulo seja já conhecido, ou o módulo estiver na modalidade IP estático predefinido 192.168.6.6, é possível executar a configuração utilizando um browser de um PC ligado e configurado na mesma rede ou ligado diretamente ao módulo (em caso de IP estático predefinido).

4. Abra um browser e indique o endereço IP do módulo.
5. Indique o username e a password na página de login **C**. As credenciais de fábrica são:

Username = **admin** Password = **admin**

Depois de indicar as credenciais de acesso, será possível entrar nas páginas de gestão seguintes.

Página [Network] **D**

Indica informações acerca da modalidade de acesso à rede do módulo, como:

- MAC address,
- Modalidade de assinalação IP (estático/DHCP),

- IP, máscara de rede, gateway de rede.

As diversas configurações (salvo MAC address) posso ser alteradas para instalar o módulo na própria rede.

⚠ As alterações efetuadas serão ativas somente após um novo início do dispositivo; uma configuração errónea dos parâmetros de rede pode precisar de um reset nas condições originais de fábrica.

Página [Info] **E**

Apresenta informações acerca do estado de conexão do módulo ao Cloud e informações relativas aos módulos RSLV001 associados (serial number, nível de sinal de rádio, versão firmware).

Nota: As informações acerca da qualidade do sinal e sobre a versão do firmware são disponíveis somente se o módulo estiver ligado a CAMEConnect.

Página [User] **F**

Permite alterar a password do utilizador que efetuou o acesso.

Nota: A password deve ter no mínimo 4 dígitos (máx. 16).

Página [System] **G**

A página é subdividida em 3 seções:

[System info]

Indica o keycode do dispositivo e a versão firmware

[Maintenance]

O botão [Restart] reinicia o módulo; o botão [Factory Reset] indica o módulo à configuração de fábrica (equivale à pressão de P1 por 10 segundos).

⚠ Se o módulo em que for efetuado o reset nas condições originais estiver já registado e configurado no account CAMEConnect, tanto o módulo quanto todos os dispositivos associados a este, deverão ser retirados do account.

[Firmware Update]

Permite atualizar o firmware do módulo RETH001 e/os relativos slave RSLV001.

Procedimento de atualização do firmware do módulo RETH001 ou de módulos RSLV001 ligados a este.

⚠ Antes de executar uma atualização FW verifique se o módulo RETH001 e os módulos RSLV001 estão corretamente gravados no server CAMEConnect. Para outras informações, consulte os manuais CAMEConnect Automazioni disponíveis na seção Documentação do site www.cameconnect.net.

1. Faça o download do site <http://www.cameconnect.net/came/pages/download.html> dos novos firmwares. Os ficheiros destinados à atualização do módulo RETH001, serão denominados por ex.: RETH001_1_0_6HE.bin, os ficheiros destinados à atualização do módulo RSLV001, serão denominados por ex.: RSLV001_1_0_17HE.bin.

2. Entre na página [System] **G**. Na seção [Firmware Update] encontra-se uma ligação que permite baixar a aplicação "CAME_CtUpload" (o PC deve estar ligado na internet).
3. Depois de instalar e iniciar a aplicação CAME_CtUpload, digite no campo apropriado, o IP do módulo RETH001; abra o menu File -> Open File e selecione o ficheiro de atualização que foi baixado **H**.
4. Ao premer o botão "Start" o ficheiro é transferido à página [Firmware Update].

Se o ficheiro de atualização do firmware transferido é destinado à atualização do módulo RETH001, esta é efetuada automaticamente e basta reiniciar o módulo para que torna-se ativo o novo firmware **I**.

Se o ficheiro de atualização do firmware transferido for destinado à atualização de um módulo RSLV001, é necessário indicar à aplicação o ID do módulo (na página System do módulo RETH001) que deve ser atualizado antes de iniciar a atualização **J**. O ID do módulo pode ser identificado na página [Info] **E**.

Após a atualização é possível escolher um novo módulo a ser atualizado ou ainda, fazer com que seja operativa a atualização do dispositivo RETH001.

http://www.cameconnect.net/came/pages/documentazione_elenco.html

Guia para a solução de problemas

Problema	Possíveis causas	Soluções
O módulo não acende-se.	Falta alimentação.	Verifique as ligações e a presença de corrente elétrica.
O LED NETWORK permanece apagado e o módulo não se liga ao cloud.	Cabo de rede não conexo ou danificado.	Verifique ou substitua o cabo de rede.
O LED CONNECT permanece apagado e o módulo não se liga ao cloud.	Falta conexão em Internet. Portas 8884 e 8883 bloqueadas.	Verifique as configurações da rede. Contacte eventualmente o administrador da rede. Verifique as configurações de segurança da rede (firewall). Contacte eventualmente o administrador da rede.

O produto está em conformidade com as diretivas de referência em vigor.

Desmantelamento e eliminação. Não deixe no ambiente a embalagem e o dispositivo no final do seu ciclo de vida, mas os elimine de acordo com as normas vigentes no país de utilização do produto. Os componentes recicláveis apresentam símbolo e sigla do material.

OS DADOS E AS INFORMAÇÕES INDICADOS NESTE MANUAL DEVEM SER CONSIDERADOS SUSCETÍVEIS DE ALTERAÇÕES A QUALQUER MOMENTO E SEM OBRIGAÇÃO DE PRÉVIO AVISO.

CAME 

CAME.COM

CAME S.P.A.

Via Martiri Della Libertà, 15

31030 Dosson di Casier - Treviso - Italy

tel. (+39) 0422 4940 - fax. (+39) 0422 4941