

Manual del usuario L3110

Contenido

Manual del usuario L3110	9
Características generales del producto	10
Botones e indicadores del panel de control	10
Ubicación de los componentes del producto	10
Piezas del producto - Frontal	11
Piezas del producto - Interior	12
Piezas del producto - Posterior	14
Temporizadores de apagado y de reposo	14
Cómo cambiar los ajustes del temporizador de apagado y de reposo - Windows	14
Cómo cambiar los ajustes del temporizador de apagado y de reposo - Mac	15
Cómo cargar papel	17
Cómo cargar papel en el alimentador de hojas	17
Capacidad de carga de papel	21
Capacidad de impresión a doble cara	21
Papeles Epson compatibles	22
Tipos de papel compatibles con la impresión sin márgenes	24
Ajustes de tipo de papel - Software de impresión	25
Cómo colocar originales en el producto	26
Cómo colocar originales en el cristal del escáner	26
Cómo copiar	28
Cómo copiar documentos o fotos	28
Cómo imprimir desde una computadora	29
Cómo imprimir con Windows	29
Cómo seleccionar los ajustes básicos de impresión - Windows	30
Opciones de calidad de impresión - Windows	32
Opciones de impresión de múltiples páginas - Windows	32
Cómo seleccionar los ajustes de impresión a doble cara - Windows	33
Opciones de impresión a doble cara - Windows	35
Cómo seleccionar opciones adicionales de composición e impresión - Windows	36
Opciones personalizadas de corrección de color - Windows	38

Opciones de imagen y Ajustes adicionales - Windows	39
Ajustes de encabezado/pie de página - Windows.....	40
Cómo seleccionar ajustes predefinidos de impresión - Windows	41
Cómo seleccionar los ajustes extendidos - Windows	43
Ajustes extendidos - Windows	44
Cómo imprimir su documento o foto - Windows	45
Cómo bloquear los ajustes de la impresora - Windows	46
Opciones de ajustes bloqueados	48
Cómo seleccionar los ajustes de impresión predeterminados - Windows	49
Cómo cambiar el idioma de las pantallas del software de la impresora	50
Cómo cambiar las opciones de actualización automática	51
Cómo imprimir con el driver Epson integrado - Windows 10 S	52
Cómo seleccionar los ajustes de impresión - Windows 10 S.....	53
Cómo imprimir en un Mac	56
Cómo seleccionar los ajustes básicos de impresión - Mac	57
Opciones de calidad de impresión - Mac	60
Opciones de impresión - Mac	61
Cómo seleccionar los ajustes de configuración de página - Mac	61
Cómo seleccionar las opciones de composición de página - Mac.....	62
Cómo gestionar el color - Mac	63
Ajuste de color y Opciones de color - Mac	64
Cómo seleccionar las preferencias de impresión - Mac	65
Preferencias de impresión - Mac	66
Cómo imprimir su documento o foto - Mac	66
Cómo revisar el estado de impresión - Mac	67
Cómo cancelar la impresión utilizando un botón del producto.....	68
Cómo escanear.....	69
Cómo iniciar un escaneo	69
Cómo escanear utilizando los botones del producto	69
Cómo cambiar los ajustes predeterminados del trabajo de escaneo	69
Cómo escanear utilizando el icono Epson Scan 2.....	70
Cómo escanear desde un programa de escaneo.....	72
Cómo escanear con Epson Scan 2	74

Ajustes de escaneo adicionales - ficha Ajustes principales	77
Ajustes de escaneo adicionales - ficha Ajustes avanzados	78
Cómo guardar documentos escaneados como un PDF con capacidad de búsqueda utilizando Epson Scan 2	79
Opciones de formato de imagen.....	81
Directrices para determinar la resolución de escaneo	81
Cómo rellenar la tinta	83
Precauciones de seguridad relacionadas a la tinta	83
Cómo revisar los niveles de tinta en el producto	85
Cómo desactivar las ofertas especiales con Windows	85
Cómo adquirir tinta Epson	87
Códigos de las botellas de tinta	87
Cómo rellenar los tanques de tinta	88
Cómo ajustar la calidad de impresión	94
Mantenimiento del cabezal de impresión	94
Cómo revisar los inyectores del cabezal de impresión	94
Cómo revisar los inyectores con los botones del producto	95
Cómo revisar los inyectores con una utilidad de la computadora	96
Cómo limpiar el cabezal de impresión	98
Cómo limpiar el cabezal de impresión con los botones del producto	99
Cómo limpiar el cabezal de impresión con una utilidad de la computadora	99
Cómo realizar una limpieza a fondo	102
Cómo realizar una limpieza a fondo con una utilidad de computadora	102
Cómo alinear el cabezal de impresión.....	104
Cómo alinear el cabezal de impresión con una utilidad de la computadora.....	104
Cómo limpiar el recorrido del papel	107
Cómo revisar el número de hojas que han avanzado por el producto.....	108
Cómo revisar el contador de hojas - Windows.....	108
Cómo revisar el contador de hojas - Mac	109
Cómo limpiar y transportar el producto	111
Cómo limpiar el producto.....	111
Cómo transportar el producto.....	111

Solución de problemas	115
Cómo obtener actualizaciones del software	115
Estado de los indicadores del producto	116
Cómo ejecutar una prueba del producto	118
Solución de problemas de configuración.....	120
El producto hace ruido tras rellenar la tinta.....	120
Problemas con la instalación del software	121
Solución de problemas de copiado	121
El producto hace ruido, pero no copia	121
El producto hace ruido cuando está inactivo durante un tiempo.....	122
Solución de problemas de papel	122
Problemas con la alimentación del papel	122
Problemas de obstrucción de papel	123
Problemas con la expulsión del papel	126
Solución de problemas de impresión desde una computadora	126
No se imprime nada.....	126
El icono del producto no aparece en la barra de tareas de Windows	127
La impresión es lenta.....	128
Solución de problemas de composición de página y contenido	129
La imagen está invertida.....	130
Se imprimen demasiadas copias.....	130
Se imprimen hojas en blanco	130
Los márgenes en la impresión son incorrectos.....	131
Aparece un borde en las impresiones sin márgenes	132
Se imprimen caracteres incorrectos	132
El tamaño o la posición de la imagen es incorrecto	133
La impresión está inclinada	134
Solución de problemas con la calidad de impresión	134
Aparecen líneas claras u oscuras en la impresión.....	135
La impresión está borrosa o manchada.....	136
La impresión presenta un aspecto tenue o tiene espacios en blanco.....	137
La impresión presenta un aspecto granuloso	138
Los colores son incorrectos	139

Solución de problemas de escaneo	141
El software de escaneo no funciona correctamente	141
No puede iniciar el programa Epson Scan 2.....	141
Solución de problemas con la calidad de la imagen escaneada	142
Solo aparecen unos puntos en la imagen.....	143
Aparece una línea de puntos en todas las imágenes escaneadas	143
Las líneas rectas de la imagen aparecen torcidas	143
La imagen está distorsionada o borrosa.....	144
Los colores aparecen dispares en los bordes de la imagen	144
La imagen es demasiado oscura.....	144
La parte posterior de la imagen original aparece en la imagen escaneada	145
Aparecen patrones ondulados en una imagen	145
Los colores de la imagen escaneada no coinciden con los colores originales.....	145
Los bordes de la imagen escaneada se recortan	146
Cómo desinstalar el software del producto.....	146
Cómo desinstalar el software del producto - Windows	146
Cómo desinstalar el software del producto - Mac	148
Dónde obtener ayuda.....	148
Especificaciones técnicas	151
Requisitos de sistema para Windows.....	151
Requisitos de sistema para Mac	152
Especificaciones del papel	152
Especificaciones del área de impresión	154
Especificaciones de escaneo	155
Especificaciones de la tinta	156
Especificaciones de las dimensiones	157
Especificaciones eléctricas	157
Especificaciones ambientales	158
Especificaciones de la interfaz	158
Especificaciones de seguridad y homologaciones	158
Avisos.....	159
Atención usuarios en la provincia de Buenos Aires, Argentina	159
FCC Compliance Statement.....	159

Marcas comerciales	160
Aviso de derechos reservados	161
libTIFF Software Acknowledgment.....	161
Una nota sobre el uso responsable de los materiales con derechos de autor	162
Lapso de tiempo predeterminado para la gestión de energía de los productos Epson.....	162
Atribución de derechos reservados	162

Manual del usuario L3110

Bienvenido al *Manual del usuario* de la impresora L3110.

Para una versión PDF imprimible de esta guía, haga clic [aquí](#).

Características generales del producto

Consulte las siguientes secciones para conocer las características generales de su producto.





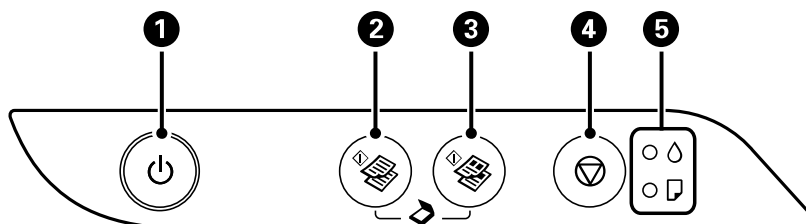

[Botones e indicadores del panel de control](#)

[Ubicación de los componentes del producto](#)

[Temporizadores de apagado y de reposo](#)

Botones e indicadores del panel de control



- 1 Botón e indicador  de encendido
- 2 Botón  de copia en ByN
- 3 Botón  de copia en color
- 4 Botón  de cancelar
- 5 Indicadores  de tinta y  de papel

Tema principal: [Características generales del producto](#)

Ubicación de los componentes del producto

Consulte las siguientes secciones para identificar los componentes de su producto.

[Piezas del producto - Frontal](#)

[Piezas del producto - Interior](#)

[Piezas del producto - Posterior](#)

Tema principal: [Características generales del producto](#)

Piezas del producto - Frontal

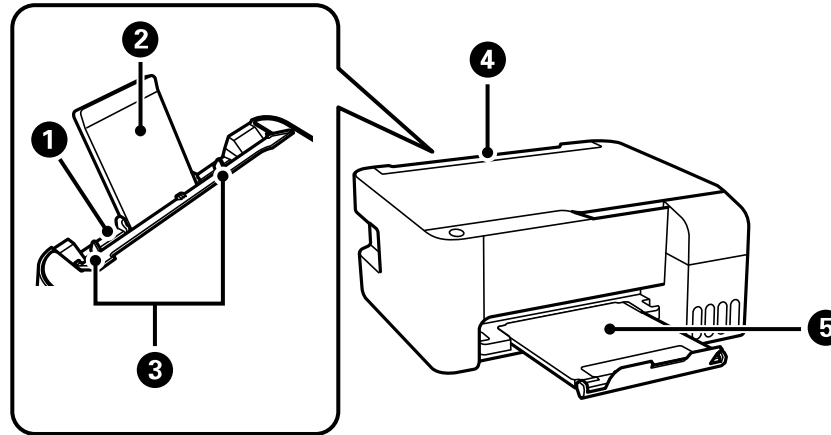

- 1 Alimentador de papel posterior
- 2 Soporte del papel
- 3 Guías laterales
- 4 Protector del alimentador
- 5 Bandeja de salida

Tema principal: [Ubicación de los componentes del producto](#)

Piezas del producto - Interior

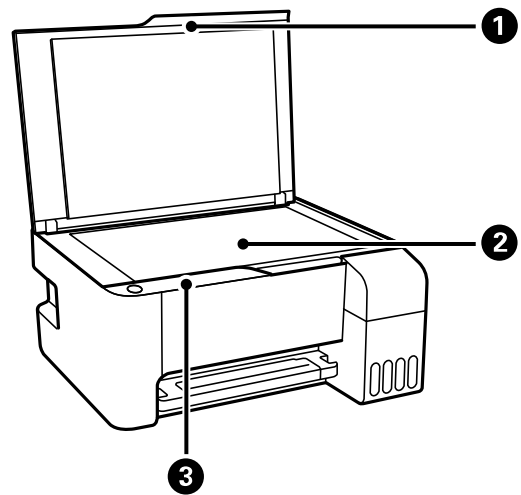

- 1 Tapa del escáner
- 2 Cristal del escáner

3 Panel de control

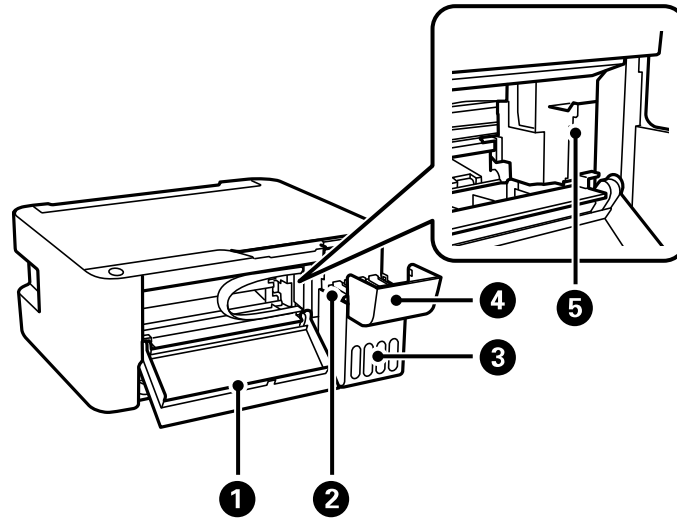

- 1 Tapa frontal
- 2 Tanques de tinta
- 3 Unidad de tanques de tinta
- 4 Cubierta de la unidad de tanques de tinta
- 5 Cabezal de impresión

Tema principal: [Ubicación de los componentes del producto](#)

Piezas del producto - Posterior

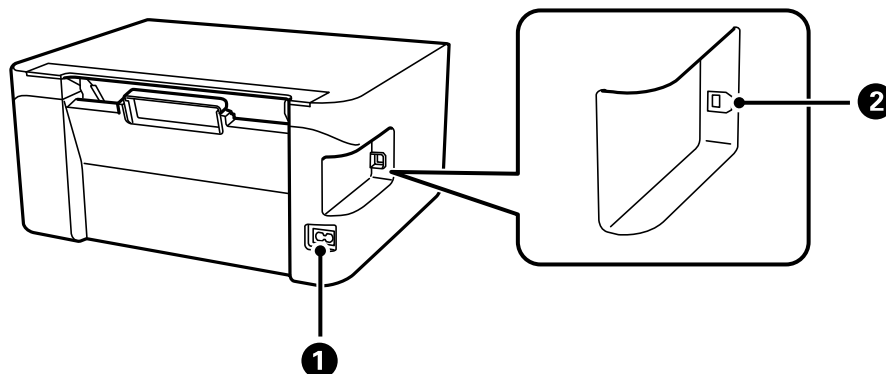

1 Entrada de CA

2 Puerto **USB**

Tema principal: [Ubicación de los componentes del producto](#)

Temporizadores de apagado y de reposo

El producto se apaga automáticamente o entra en modo de reposo si no se utiliza durante un periodo de tiempo. Puede ajustar el periodo de tiempo que transcurre antes de que comience la gestión de energía, pero aumentar el tiempo reduce la eficiencia energética del producto.

[Cómo cambiar los ajustes del temporizador de apagado y de reposo - Windows](#)

[Cómo cambiar los ajustes del temporizador de apagado y de reposo - Mac](#)

Tema principal: [Características generales del producto](#)

Cómo cambiar los ajustes del temporizador de apagado y de reposo - Windows

Puede utilizar el software de la impresora para establecer cuánto tiempo tiene que estar inactiva la impresora antes de que entre en modo de reposo o se apague automáticamente.

1. Acceda al Escritorio de Windows y haga clic con el botón derecho en el icono  de su producto en el lado derecho de la barra de tareas de Windows, o haga clic en la flecha hacia arriba y haga clic

con el botón derecho en el icono . Seleccione **Ajustes de la impresora** y haga clic en la ficha **Mantenimiento**.

2. Haga clic en el botón **Información de impresora y opciones**.

Verá esta ventana:

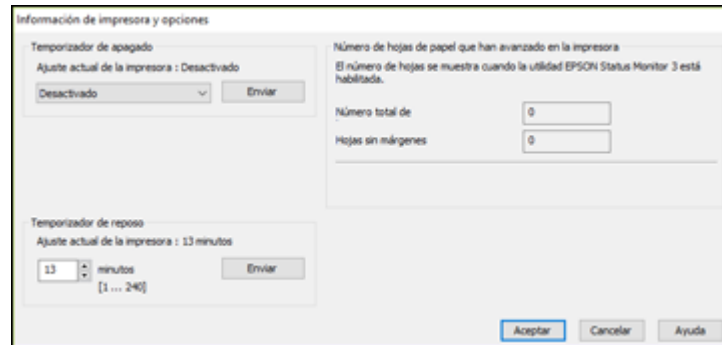

3. Seleccione el periodo de tiempo que desea utilizar como el ajuste **Temporizador de apagado**.
4. Haga clic en **Enviar**.
5. Seleccione el periodo de tiempo que desea utilizar como el ajuste **Temporizador de reposo**.
6. Haga clic en **Enviar**.
7. Haga clic en **Aceptar** para cerrar las ventanas abiertas del programa.

Tema principal: [Temporizadores de apagado y de reposo](#)

Cómo cambiar los ajustes del temporizador de apagado y de reposo - Mac

Puede utilizar el software de la impresora para establecer cuánto tiempo tiene que estar inactiva la impresora antes de que entre en modo de reposo o se apague automáticamente.

1. En el menú Apple o en el Dock, seleccione **Preferencias del Sistema**. Seleccione **Impresión y Fax**, **Impresión y Escaneado** o **Impresoras y escáneres**, seleccione su producto y seleccione **Opciones y recambios** u **Opciones y consumibles**. Seleccione **Utilidad** y seleccione **Abrir Utilidad Impresoras**.
2. Seleccione **Ajustes de la impresora**.

Verá esta pantalla:

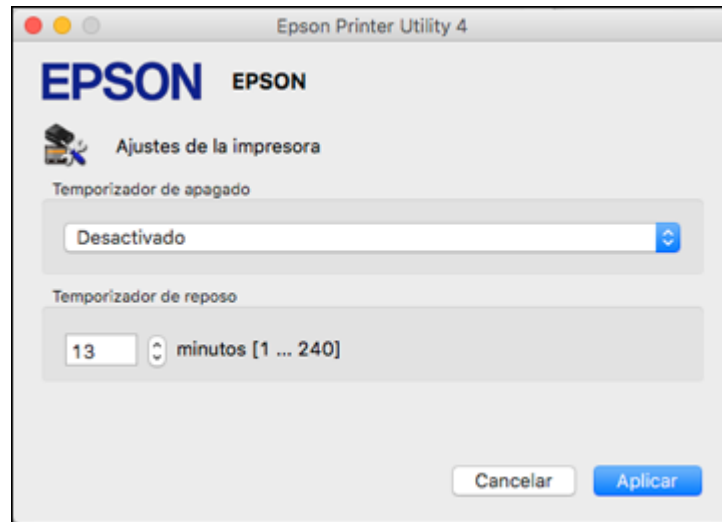

3. Seleccione el periodo de tiempo que desea utilizar como el ajuste **Temporizador de apagado**.
4. Seleccione el periodo de tiempo que desea utilizar como el ajuste **Temporizador de reposo**.
5. Haga clic en **Aplicar**.
6. Si ve el mensaje de confirmación, haga clic en **Sí**, luego cierre la ventana Ajustes de la impresora.

Tema principal: [Temporizadores de apagado y de reposo](#)

Cómo cargar papel

Antes de imprimir, cargue el papel para el tipo de impresión que va a realizar.

[Cómo cargar papel en el alimentador de hojas](#)

[Capacidad de carga de papel](#)

[Capacidad de impresión a doble cara](#)

[Papeles Epson compatibles](#)

[Tipos de papel compatibles con la impresión sin márgenes](#)

[Ajustes de tipo de papel - Software de impresión](#)

Cómo cargar papel en el alimentador de hojas

Puede imprimir documentos o fotos en una variedad de tipos y tamaños de papel.

1. Gire el protector del alimentador hacia adelante, luego levante el soporte del papel.

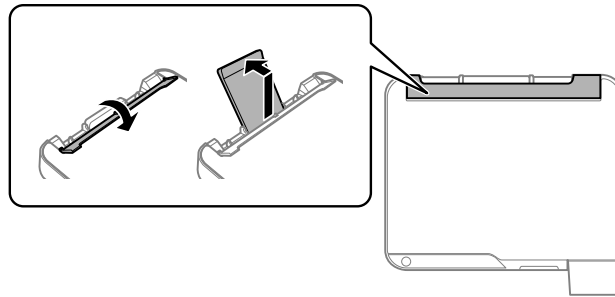

2. Extienda la bandeja de salida y levante el parador.

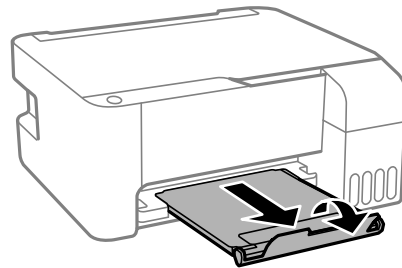

3. Deslice la guías laterales completamente hacia las orillas.

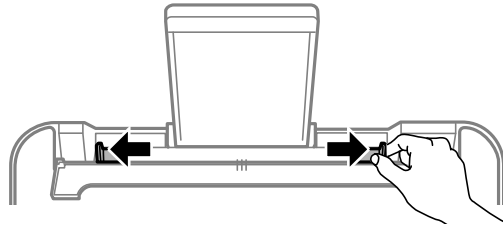

4. Si va a cargar una pila de papel, primero airee las hojas y empareje los bordes sobre una superficie plana.

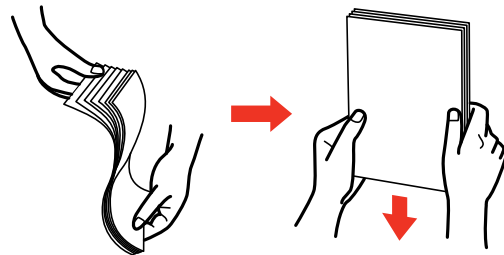

Nota: No airee o doble el papel fotográfico.

5. Realice una de las siguientes acciones:
- Coloque el papel en el centro del soporte del papel en posición vertical, con la cara satinada o imprimible hacia arriba.

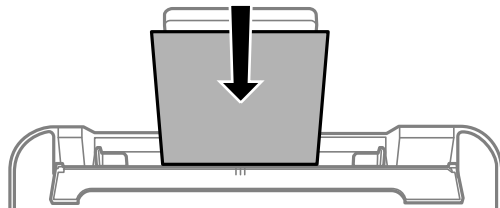

- Cargue hasta 10 sobres en el centro del soporte del papel. Carguelos con el lado imprimible hacia arriba y la solapa hacia la izquierda.

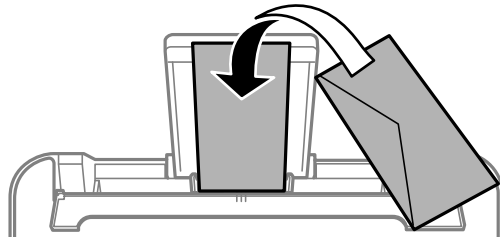

- Cargue una hoja de papel suelto u otro papel con orificios, tal como se muestra a continuación.

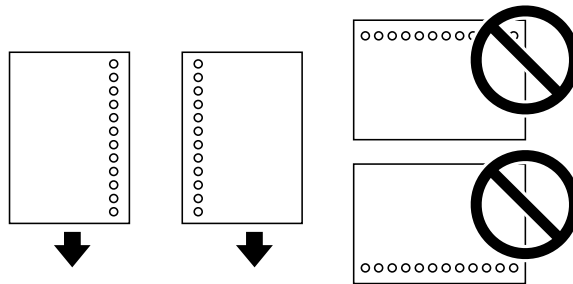

- Para cargar una hoja de papel más grande que tamaño Legal, cierre el soporte del papel y aplane el borde delantero del papel, tal como se muestra a continuación.

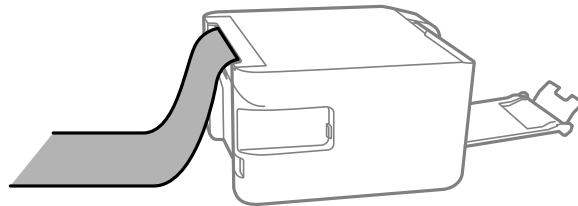

6. Deslice las guías laterales contra el papel, sin apretarlo demasiado. Luego, gire el protector del alimentador hacia atrás.

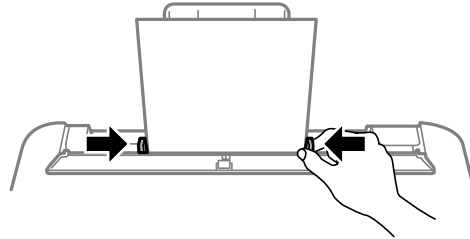

Siempre siga las siguientes pautas al cargar papel:

- Cargue solo el número de hojas recomendado.
- Cargue el papel en posición vertical, independientemente de la orientación del documento.
- Cargue papel con membrete o preimpreso de manera que el borde superior del papel ingrese primero.
- No coloque papel por encima de la marca de flecha en la guía lateral.
- Si experimenta problemas al cargar una pila de sobres, alise cada sobre antes de cargarlo o cargue un sobre a la vez.
- No cargue sobres que estén ondulados, doblados o demasiado delgados, o que tengan ventanillas de plástico o solapas de adhesivo expuestas.
- Consulte el paquete del papel para obtener instrucciones de carga adicionales.
- Si utiliza papel con perforaciones para carpeta, cargue solamente una hoja a la vez y solamente de estos tamaños: Carta (8,5 × 11 pulg. [216 × 279 mm]), A4 (8,3 × 11,7 pulg. [210 × 297 mm]) o Legal (8,5 × 14 pulg. [216 × 356 mm]).

Tema principal: [Cómo cargar papel](#)

Referencias relacionadas

[Capacidad de carga de papel](#)

[Especificaciones del papel](#)

Capacidad de carga de papel

Tipo de papel	Capacidad de carga
Papel normal Papel para fotocopidora	Tamaño Carta (8,5 × 11 pulg. [216 × 279 mm]) o A4 (8,3 × 11,7 pulg. [210 × 297 mm]) o más pequeño: hasta la línea indicada por la marca de flecha Tamaño Legal (8,5 × 14 pulg. [216 × 356 mm]) o Folio (8,5 × 13 pulg. [216 × 330 mm]): 1 hoja
Epson Bright White Paper	Hasta la línea indicada por la marca de flecha
Epson Presentation Paper Matte Epson High Quality Ink Jet Paper	80 hojas
Epson Premium Presentation Paper Matte Epson Photo Paper Glossy Epson Premium Photo Paper Glossy Epson Ultra Premium Photo Paper Glossy Epson Premium Photo Paper Semi-gloss	20 hojas Si el papel no avanza correctamente o la impresión tiene un aspecto irregular o manchas, cargue 1 hoja a la vez.
Epson Premium Presentation Paper Matte Double-sided	1 hoja
Sobres	10 sobres

Tema principal: [Cómo cargar papel](#)

Capacidad de impresión a doble cara

Puede imprimir a doble cara con los siguientes tipos y tamaños de papel.

Tipo de papel	Tamaño	Capacidad de impresión a doble cara
Papel normal Papel para fotocopidora	Carta (8,5 × 11 pulg. [216 × 279 mm]), A4 (8,3 × 11,7 pulg. [210 × 297 mm]), A5 (5,8 × 8,2 pulg. [148 × 210 mm]) o A6 (4,1 × 5,8 pulg. [105 × 148 mm])	30 hojas
	Legal (8,5 × 14 pulg. [216 × 356 mm]) o tamaños definidos por el usuario	1 hoja
Epson Bright White Paper	Carta (8,5 × 11 pulg. [216 × 279 mm])	30 hojas
Epson Premium Presentation Paper Matte Double-sided	Carta (8,5 × 11 pulg. [216 × 279 mm])	1 hoja

No puede imprimir a doble cara con los siguientes tipos de papel:

- Epson High Quality Ink Jet Paper
- Epson Presentation Paper Matte
- Epson Photo Paper Glossy
- Epson Premium Photo Paper Glossy
- Epson Premium Photo Paper Semi-gloss
- Epson Ultra Premium Photo Paper Glossy
- Epson Premium Presentation Paper Matte
- Sobres

Tema principal: [Cómo cargar papel](#)

Papeles Epson compatibles

Puede adquirir papel y tinta Epson originales de un distribuidor de productos Epson autorizado. Para encontrar el más cercano, visite la página latin.epson.com o llame a la oficina de ventas de Epson más cercana.

Nota: La disponibilidad del papel/soporte varía según el país.

Tipo de papel	Tamaño	Código	Número de hojas
Epson Bright White Paper	Carta (8,5 × 11 pulg. [216 × 279 mm])	S041586	500
Epson Presentation Paper Matte	Carta (8,5 × 11 pulg. [216 × 279 mm])	S041062	100
	Legal (8,5 × 14 pulg. [216 × 356 mm])	S041067	100
Epson Premium Presentation Paper Matte	8 × 10 pulg. (203 × 254 mm)	S041467	50
	Carta (8,5 × 11 pulg. [216 × 279 mm])	S041257 S042180	50 100
Epson High Quality Ink Jet Paper	A4 (8,3 × 11,7 pulg. [210 × 297 mm])	S041117	100
	Carta (8,5 × 11 pulg. [216 × 279 mm])	S041111	100
Epson Premium Presentation Paper Matte Double-sided	Carta (8,5 × 11 pulg. [216 × 279 mm])	S041568	50
Epson Photo Paper Glossy	4 × 6 pulg. (102 × 152 mm)	S041809 S042038	50 100
	Carta (8,5 × 11 pulg. [216 × 279 mm])	S041141 S041649 S041271	20 50 100
Epson Premium Photo Paper Glossy	4 × 6 pulg. (102 × 152 mm)	S041808 S041727	40 100
	16:9 ancho (4 × 7,1 pulg. [102 × 181 mm])	S042109	20
	5 × 7 pulg. (127 × 178 mm)	S041464	20
	8 × 10 pulg. (203 × 254 mm)	S041465	20
	Carta (8,5 × 11 pulg. [216 × 279 mm])	S042183 S041667	25 50

Tipo de papel	Tamaño	Código	Número de hojas
Epson Ultra Premium Photo Paper Glossy	4 × 6 pulg. (102 × 152 mm)	S042181	60
		S042174	100
	5 × 7 pulg. (127 × 178 mm)	S041945	20
	8 × 10 pulg. (203 × 254 mm)	S041946	20
Epson Premium Photo Paper Semi-gloss	Carta (8,5 × 11 pulg. [216 × 279 mm])	S042182	25
		S042175	50
Epson Premium Photo Paper Semi-gloss	4 × 6 pulg. (102 × 152 mm)	S041982	40
	Carta (8,5 × 11 pulg. [216 × 279 mm])	S041331	20

Tema principal: [Cómo cargar papel](#)

Tipos de papel compatibles con la impresión sin márgenes

Puede imprimir fotos sin márgenes en tipos y tamaños de papel compatibles:

Tipos de papel para la impresión sin márgenes

- Epson Photo Paper Glossy
- Epson Premium Photo Paper Glossy
- Epson Ultra Premium Photo Paper Glossy
- Epson Premium Photo Paper Semi-gloss

Tamaño de papel para la impresión sin márgenes

- 4 × 6 pulg. (102 × 152 mm)

Tema principal: [Cómo cargar papel](#)

Ajustes de tipo de papel - Software de impresión

Para este papel	Seleccione este ajuste Tipo de papel
Papel normal Epson Bright White Paper	Papel normal / Bright White Paper
Sobres	Sobre
Epson Ultra Premium Photo Paper Glossy	Ultra Premium Photo Paper Glossy
Epson Premium Photo Paper Glossy	Premium Photo Paper Glossy
Epson Photo Paper Glossy	Photo Paper Glossy
Epson Premium Photo Paper Semi-gloss	Premium Photo Paper Semi-Gloss
Epson Presentation Paper Matte Epson Premium Presentation Paper Matte Epson High Quality Ink Jet Paper Epson Premium Presentation Paper Matte Double-sided	Premium Presentation Paper Matte

Tema principal: [Cómo cargar papel](#)

Cómo colocar originales en el producto

Siga las siguientes instrucciones para colocar sus documentos o fotos originales en el producto.

Precaución: No coloque ningún objeto encima del producto y no utilice la tapa como una superficie para escribir para no dañarla.

[Cómo colocar originales en el cristal del escáner](#)

Cómo colocar originales en el cristal del escáner

Puede colocar originales de hasta estos tamaños en el cristal del escáner: Carta (8,5 × 11 pulg. [216 × 279 mm]) o A4 (8,3 × 11,7 pulg. [210 × 297 mm]).

1. Abra la tapa del escáner.

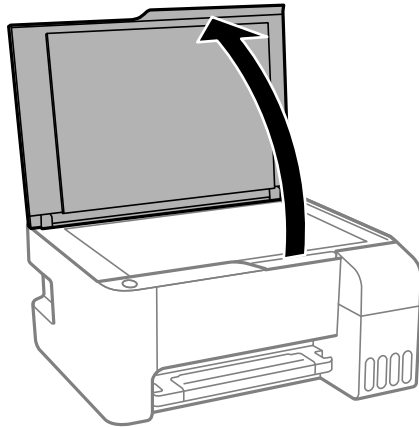

2. Coloque el original boca abajo en el cristal del escáner, con la parte superior orientada hacia la esquina. Deslice el original hacia los bordes de la esquina indicada.

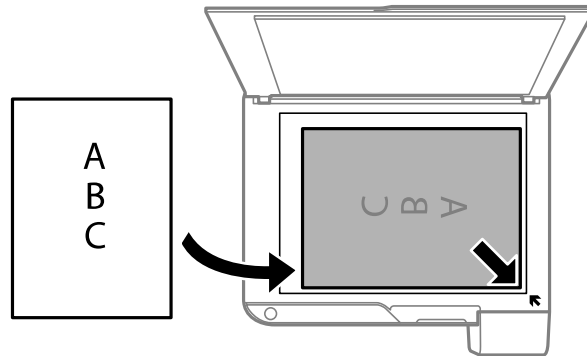

Nota: Puede colocar varios originales en el cristal del escáner. Deje una distancia mínima de 0,2 pulg. (4,5 mm) del borde del cristal del escáner y una distancia mínima de 0,8 pulg. (20 mm) entre cada uno.

Nota: Es posible que los bordes izquierdo y superior se recorten 0,1 pulg. (2,5 mm) del borde del cristal del escáner. Aleje el original de los bordes del escáner manualmente para que no se recorte.

3. Cierre la tapa del escáner con cuidado para no mover el original.

Precaución: No presione sobre la tapa del escáner o el cristal del escáner o podría dañar el producto.

Retire los originales después de escanear. Si deja los originales en el cristal del escáner por mucho tiempo, se pueden adherir a la superficie de cristal.

Tema principal: [Cómo colocar originales en el producto](#)

Temas relacionados

[Cómo copiar](#)

[Cómo escanear](#)

Cómo copiar







Consulte la siguiente información para copiar documentos o fotos con su producto.

Nota: Es posible que las copias no tengan el mismo tamaño que los originales.

[Cómo copiar documentos o fotos](#)

Cómo copiar documentos o fotos

Puede copiar documentos o fotos en color o en blanco y negro utilizando papel normal.

1. Coloque el documento o la foto original en el cristal del escáner.
2. Cargue papel normal de uno de estos tamaños: Carta (8,5 × 11 pulg. [216 × 279 mm]) o A4 (8,3 × 11,7 pulg. [210 × 297 mm]).
3. Realice una de las siguientes acciones para empezar a copiar:
 - Para copiar un original en blanco y negro, pulse el botón  de copia en ByN.
 - Para copiar un original en color, pulse el botón  de copia en color.
 - Para copiar un original en blanco y negro o en color con calidad de borrador, pulse el botón  de copia en ByN o el botón  de copia en color y pulse el botón  de cancelar al mismo tiempo.
 - Para hacer más de una copia, pulse repetidamente el botón  de copia en ByN o el botón  de copia en color según el número de copias que desea (hasta 20 copias). Por ejemplo, para hacer 4 copias, pulse el botón cuatro veces. Debe pulsar el botón en intervalos de menos de un segundo.

El producto escanea e imprime la copia.

Nota: Para cancelar la impresión de la copia, pulse el botón  de cancelar.

Tema principal: [Cómo copiar](#)

Tareas relacionadas

[Cómo colocar originales en el cristal del escáner](#)

[Cómo cargar papel en el alimentador de hojas](#)

Cómo imprimir desde una computadora

Antes de imprimir desde su computadora, asegúrese de que haya configurado el producto e instalado su software tal como se describe en la *Guía de instalación*.

Nota: Si tiene una conexión a Internet, se aconseja buscar actualizaciones del software del producto en la página de soporte técnico de Epson. Si aparece la pantalla Actualización del software, seleccione **Activar búsqueda automática** y haga clic en **Aceptar**. La actualización escanea su sistema para ver si tiene el software del producto más reciente. Siga las instrucciones que aparecen en pantalla.

[Cómo imprimir con Windows](#)

[Cómo imprimir con el driver Epson integrado - Windows 10 S](#)

[Cómo imprimir en un Mac](#)

[Cómo cancelar la impresión utilizando un botón del producto](#)

Cómo imprimir con Windows

Puede imprimir con su producto usando cualquier aplicación compatible con Windows, tal como se describe en las siguientes secciones.

Nota: Si está utilizando su producto Epson con el sistema operativo Windows 10 S, no puede utilizar el software descrito en esta sección. Tampoco puede descargar e instalar ningún software del producto Epson de la página de Epson para utilizarlo con Windows 10 S; solamente debe obtener software de la Tienda Windows.

[Cómo seleccionar los ajustes básicos de impresión - Windows](#)

[Cómo seleccionar los ajustes de impresión a doble cara - Windows](#)

[Cómo seleccionar opciones adicionales de composición e impresión - Windows](#)

[Cómo seleccionar ajustes predefinidos de impresión - Windows](#)

[Cómo seleccionar los ajustes extendidos - Windows](#)

[Cómo imprimir su documento o foto - Windows](#)

[Cómo bloquear los ajustes de la impresora - Windows](#)

[Cómo seleccionar los ajustes de impresión predeterminados - Windows](#)

[Cómo cambiar las opciones de actualización automática](#)

Tema principal: [Cómo imprimir desde una computadora](#)

Cómo seleccionar los ajustes básicos de impresión - Windows

Seleccione los ajustes básicos para el documento o la foto que desea imprimir.

1. Abra la foto o el documento que desea imprimir.
2. Seleccione el comando de impresión en su aplicación.

Nota: Es posible que tenga que seleccionar un icono de impresión en la pantalla, la opción **Imprimir** en el menú **Archivo** u otro comando. Consulte la utilidad de ayuda de su aplicación para obtener detalles.

3. Si es necesario, seleccione el nombre del producto como la impresora que desea utilizar.

Nota: También es posible que tenga que seleccionar **Propiedades** o **Preferencias** para ver los ajustes de impresión.

Verá la ficha Principal de la ventana de los ajustes de la impresora:

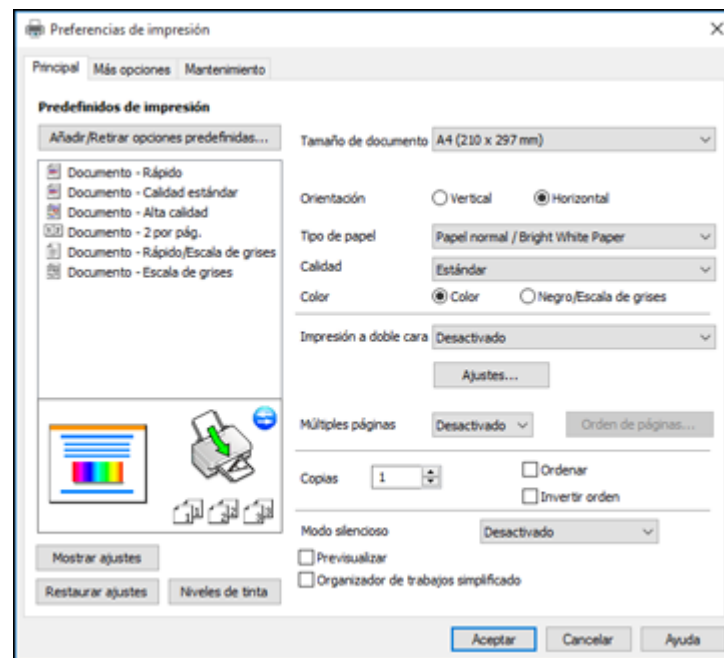

4. Seleccione el tamaño del papel que tiene cargado como el ajuste **Tamaño de documento**.

Nota: También puede seleccionar el ajuste **Definido por el usuario** para crear un tamaño de papel personalizado.

5. Si va a imprimir una foto sin márgenes, seleccione **Sin márgenes**. Para acceder a opciones adicionales para imprimir sin márgenes, haga clic en **Ajustes**.

Nota: Para imprimir sin márgenes, debe seleccionar un tipo y tamaño de papel compatible con la impresión sin márgenes. Revise la lista de papel compatible con la impresión sin márgenes para obtener más información.

6. Seleccione la orientación de su documento.

Nota: Si va a imprimir un sobre, seleccione **Horizontal**.

7. Seleccione el tipo de papel que tiene cargado como el ajuste **Tipo de papel**.

Nota: Es posible que el nombre del ajuste no coincida exactamente con el nombre del papel. Consulte la lista de ajustes de tipo de papel para obtener detalles.

8. Seleccione el ajuste **Calidad** apropiado para la calidad de impresión que desea utilizar.

9. Seleccione una opción de Color:

- Para imprimir un documento o una foto a color, seleccione el ajuste **Color**.
- Para imprimir texto y gráficos en negro o en tonos de gris, seleccione el ajuste **Negro/Escala de grises**.

10. Para imprimir en ambos lados del papel, seleccione una opción de **Impresión a doble cara**.

11. Para imprimir múltiples páginas en una hoja de papel, o para ampliar una imagen para que se imprima en varias hojas, seleccione uno de los ajustes del menú **Múltiples páginas** y seleccione las opciones de impresión que desea utilizar.

12. Para imprimir varias copias y determinar el orden de impresión, seleccione las opciones de **Copias**.

13. Para reducir el ruido durante la impresión cuando selecciona **Papel normal/Bright White Paper**, active el ajuste **Modo silencioso** (la impresión será más lenta).

14. Para ver una vista previa de su trabajo antes de imprimir, seleccione **Previsualizar**.

15. Para guardar el trabajo de impresión como un proyecto que se puede modificar y combinar con otros trabajos de impresión, seleccione **Organizador de trabajos simplificado**.

[Opciones de calidad de impresión - Windows](#)

[Opciones de impresión de múltiples páginas - Windows](#)

Tema principal: [Cómo imprimir con Windows](#)

Referencias relacionadas

[Ajustes de tipo de papel - Software de impresión](#)

Tareas relacionadas

[Cómo seleccionar los ajustes de impresión a doble cara - Windows](#)

[Cómo seleccionar opciones adicionales de composición e impresión - Windows](#)

Opciones de calidad de impresión - Windows

Puede seleccionar cualquiera de las opciones de Calidad disponibles para ajustar la calidad de su impresión. Algunos ajustes pueden no estar disponibles, dependiendo del tipo de papel y del ajuste de márgenes que ha elegido.

Borrador

Para la impresión de borradores en papel normal.

Estándar

Para la impresión de texto e imágenes con calidad normal.

Estándar - Vivo

Para la impresión de texto y gráficos con buena calidad y velocidad de impresión.

Alto

Para la impresión de fotos y gráficos con alta calidad.

Más ajustes

Abre una ventana que le permite elegir entre varios niveles de velocidad y calidad.

Tema principal: [Cómo seleccionar los ajustes básicos de impresión - Windows](#)

Opciones de impresión de múltiples páginas - Windows

Puede seleccionar cualquiera de las opciones disponibles en el menú Múltiples páginas para configurar su trabajo de impresión de múltiples páginas.

2 por pág. y 4 por pág.

Imprime 2 ó 4 páginas en una hoja de papel. Haga clic en el botón **Orden de páginas** para seleccionar las opciones de composición de página y bordes.

2x1 Póster, 2x2 Póster, 3x3 Póster, 4x4 Póster

Imprime una imagen en varias hojas de papel para crear un póster grande. Haga clic en el botón **Ajustes** para seleccionar las opciones de composición de página y líneas de recorte.

Tema principal: [Cómo seleccionar los ajustes básicos de impresión - Windows](#)

Cómo seleccionar los ajustes de impresión a doble cara - Windows

Para imprimir en ambos lados del papel, seleccione una de las opciones de **Impresión a doble cara** en la ficha Principal.

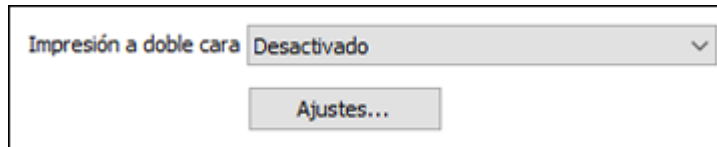

Nota: Tendrá que imprimir en un lado y luego voltear el papel manualmente para imprimir en el otro lado.

Nota: Algunas opciones pueden estar preseleccionadas o no estar disponibles, dependiendo de los otros ajustes que ha elegido.

1. Seleccione una de las opciones de **Impresión a doble cara**:
 - **Manual (Encuadernación borde largo)** para imprimir su trabajo de impresión a doble cara; el producto primero imprime un lado y luego le indica que voltee el papel por el borde largo para imprimir el otro lado.
 - **Manual (Encuadernación borde corto)** para imprimir su trabajo de impresión a doble cara; el producto primero imprime un lado y luego le indica que voltee el papel por el borde corto para imprimir el otro lado.
2. Haga clic en el botón **Ajustes**.

Verá una ventana como esta:

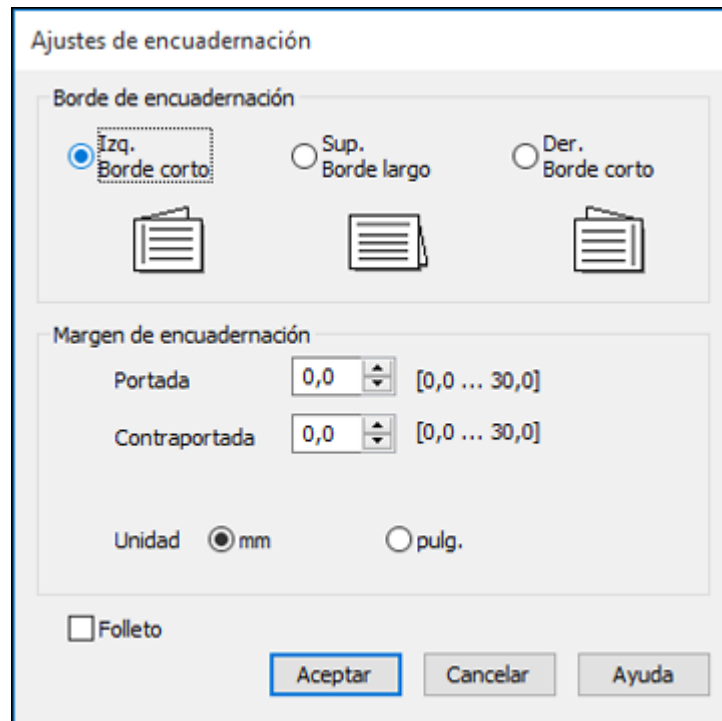

3. Seleccione las opciones de impresión a doble cara que desea utilizar.
4. Haga clic en **Aceptar** para volver a la ficha Principal.
5. Imprima una copia de prueba del documento a doble cara para comprobar los ajustes seleccionados.
6. Siga las instrucciones que aparecen en la pantalla durante la impresión.

Nota: La superficie del papel se puede manchar durante la impresión a doble cara. Asegure que la tinta esté seca antes de cargar el papel otra vez.

[Opciones de impresión a doble cara - Windows](#)

Tema principal: [Cómo imprimir con Windows](#)

Tareas relacionadas

[Cómo seleccionar los ajustes básicos de impresión - Windows](#)

Opciones de impresión a doble cara - Windows

Puede seleccionar cualquiera de las opciones disponibles en la ventana Ajustes de impresión a doble cara para configurar el trabajo de impresión a doble cara.

Opciones de Borde de encuadernación

Seleccione un ajuste para orientar la encuadernación de impresiones a doble cara en la dirección deseada.

Opciones de Margen de encuadernación

Seleccione las opciones que definen un margen más ancho para permitir la encuadernación.

Folleto

Seleccione la casilla de verificación **Folleto** para imprimir páginas a doble cara en formato de folleto.

Tema principal: [Cómo seleccionar los ajustes de impresión a doble cara - Windows](#)

Cómo seleccionar opciones adicionales de composición e impresión - Windows

Puede seleccionar una variedad de opciones adicionales de composición e impresión para su documento o foto en la ficha **Más opciones**.

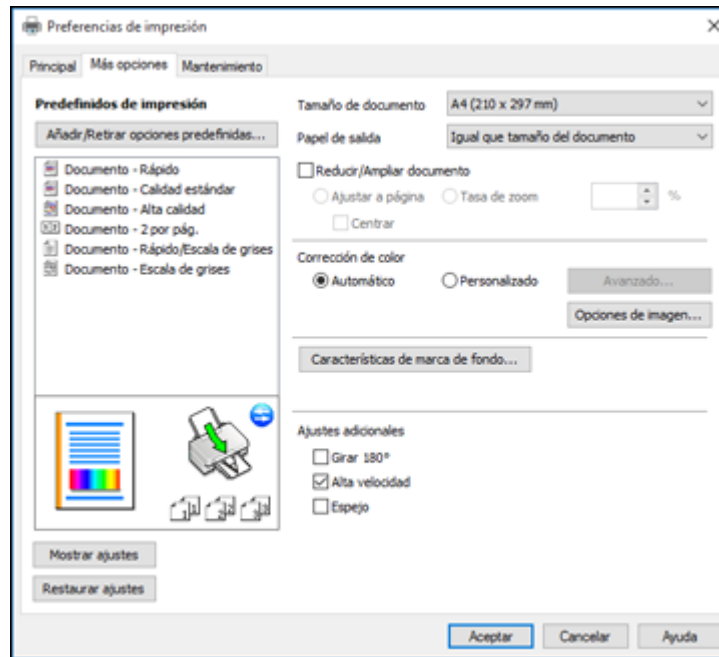

1. Para cambiar el tamaño de la impresión de su documento o foto, seleccione la casilla de verificación **Reducir/Ampliar documento** y seleccione una de estas opciones de tamaño.
 - Seleccione la opción **Ajustar a página** para cambiar el tamaño de su imagen para que se ajuste al tamaño del papel que tiene cargado en la impresora. Seleccione el tamaño de su documento o foto como el ajuste **Tamaño de documento** y seleccione el tamaño del papel como el ajuste **Papel de salida**. Si desea centrar la imagen en el papel, seleccione la opción **Centrar**.
 - Seleccione la opción **Tasa de zoom** para reducir o ampliar su documento o foto por un porcentaje específico. Seleccione el porcentaje en el menú %.
2. Seleccione una de las opciones de Corrección de color:
 - Seleccione **Automático** para ajustar automáticamente la nitidez, el brillo, el contraste y la saturación del color de su imagen.

- Seleccione **Personalizado** y haga clic en el botón **Avanzado** para ajustar manualmente los ajustes de corrección de color o para desactivar la función de gestión de color en el software de la impresora.
- Seleccione **Opciones de imagen** para acceder a ajustes adicionales para mejorar las imágenes impresas.

Nota: También puede seleccionar ajustes de **Impresión universal de colores**.

3. Para añadir las siguientes características, haga clic en el botón **Características de marca de fondo**:

- **Patrón anti-copia:** añade una marca de fondo que solo aparece cuando se hace una copia del documento impreso.

Nota: Este ajuste no está disponible para todos los tipos de impresión.

- **Marca de fondo:** añade una marca de fondo visible al documento impreso.

Nota: Haga clic en el botón **Añadir/Borrar** para crear su propia marca de agua y haga clic en el botón **Ajustes** para personalizarla.

- **Encabezado/Pie de página:** añade información como la fecha y la hora a la parte superior e inferior del documento impreso.

Nota: Haga clic en el botón **Ajustes** para personalizar el texto y la ubicación del encabezado o pie de página.

4. Seleccione cualquiera de las opciones de Ajustes adicionales para personalizar su impresión.

[Opciones personalizadas de corrección de color - Windows](#)

[Opciones de imagen y Ajustes adicionales - Windows](#)

[Ajustes de encabezado/pie de página - Windows](#)

Tema principal: [Cómo imprimir con Windows](#)

Tareas relacionadas

[Cómo seleccionar los ajustes básicos de impresión - Windows](#)

Opciones personalizadas de corrección de color - Windows

Puede seleccionar cualquiera de las opciones disponibles en la ventana Corrección de color para personalizar los colores de imágenes en su trabajo de impresión.

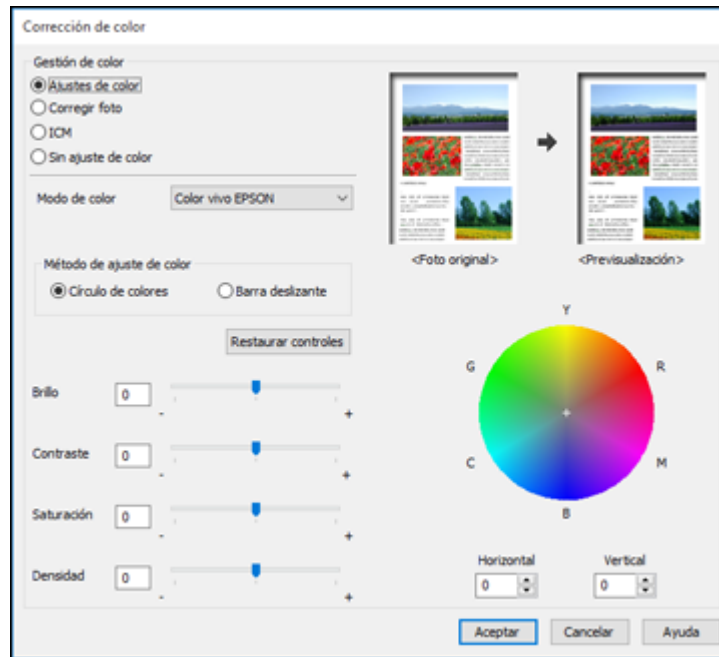

Ajustes de color

Le permite seleccionar un ajuste **Modo de color**, ajustes individuales para el **Brillo**, el **Contraste**, la **Saturación** y la **Densidad**, y tonos de color individuales. Dependiendo del modo de color seleccionado, también puede ajustar la densidad de semitonos con el ajuste **Gama**.

Corregir foto

Mejora el color, el contraste y la nitidez de fotos imperfectas.

Nota: La función Corregir foto utiliza una tecnología compleja de reconocimiento de rostros para optimizar las fotos que contienen rostros. Para que esto funcione, deben ser visibles los dos ojos y la nariz en la cara del sujeto. Si su foto contiene un rostro con un reflejo de color intencional, tal como una estatua, desactive la función **Corregir foto** si desea mantener los efectos de color especiales.

ICM

Le permite gestionar el color utilizando los perfiles de impresión a color instalados.

Sin ajuste de color

Desactiva la gestión de color del software de la impresora para que pueda gestionar el color utilizando solo el software de la aplicación.

Tema principal: [Cómo seleccionar opciones adicionales de composición e impresión - Windows](#)

Opciones de imagen y Ajustes adicionales - Windows

Puede seleccionar cualquiera de las Opciones de imagen y los Ajustes adicionales para personalizar su impresión. Algunas opciones pueden estar preseleccionadas o no estar disponibles, dependiendo de los otros ajustes que ha elegido.

Opciones de imagen

Resaltar texto

Ajusta el peso del texto impreso para aumentar su legibilidad.

Resaltar líneas finas

Ajusta el peso de las líneas impresas para aumentar su visibilidad.

Suavizado

Suaviza los bordes irregulares en imágenes de baja resolución como capturas de pantalla o imágenes de la Web.

Corregir ojos rojos

Reduce o elimina el efecto de ojos rojos en fotos.

Imprimir texto en negro

Imprime el texto a color en negro.

Para texto en color

Imprime el texto a color en un patrón de fondo o subrayado.

Para gráficos e imágenes en color

Imprime gráficos e imágenes a color con patrones sobrepuestos.

Para texto, gráficos e imágenes en color

Imprime texto, gráficos e imágenes a color con patrones sobrepuestos.

Opciones de mejora

Define los ajustes de mejora de Impresión universal de colores para texto, gráficos e imágenes.

Ajustes adicionales

Girar 180°

Imprime la imagen girada 180° de su orientación original.

Alta velocidad

Acelera la impresión, pero puede reducir la calidad de impresión.

Espejo

Voltea la imagen impresa de izquierda a derecha.

Tema principal: [Cómo seleccionar opciones adicionales de composición e impresión - Windows](#)

Ajustes de encabezado/pie de página - Windows

Puede seleccionar cualquier opción en la ventana Ajustes de encabezado/pie de página para agregar un encabezado o pie de página al imprimir. La información se puede imprimir en la parte superior o inferior de sus páginas, ya sea a la izquierda, a la derecha o en el centro de la página.

Nota: Estos ajustes no se guardan con su documento.

Izquierda superior	Centro superior	Derecha superior
Nombre del usuario	Ninguno	Fecha/hora
Izquierda inferior	Centro inferior	Derecha inferior
Ninguno	Ninguno	Ninguno

Restaurar ajustes Aceptar Cancelar Ayuda

Puede elegir si desea imprimir la siguiente información:

- Nombre del usuario
- Nombre de computadora
- Fecha
- Fecha/hora
- Nombre del documento
- Número de orden (número de copia)

Nota: El nombre del usuario, el nombre de la computadora, la fecha y la hora son generados por el Panel de control de Windows de su computadora.

Tema principal: [Cómo seleccionar opciones adicionales de composición e impresión - Windows](#)

Cómo seleccionar ajustes predefinidos de impresión - Windows

Para acceder rápidamente a los grupos de ajustes de impresión comunes, puede seleccionar un ajuste predefinido de impresión en la ficha **Principal** o **Más opciones**.

Nota: Puede crear su propio ajuste predefinido de impresión haciendo clic en el botón **Añadir/Retirar opciones predefinidas**.

1. Haga clic en la ficha **Principal** o **Más opciones**.

Verá los ajustes **Predefinidos de impresión** disponibles a la izquierda:

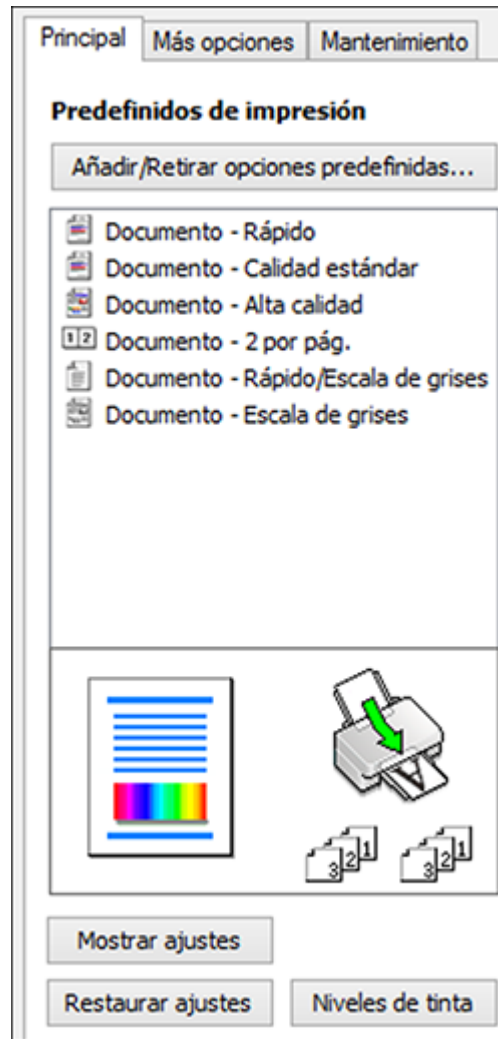



2. Coloque el cursor sobre uno de los ajustes **Predefinidos de impresión** para ver su lista de ajustes.
3. Haga clic en cualquiera de los ajustes predefinidos de impresión o utilice cualquiera de las opciones disponibles en la pantalla para controlar los ajustes predefinidos de impresión.

4. Para elegir un ajuste predefinido de impresión, selecciónelo.
5. Haga clic en **Aceptar**.

Tema principal: [Cómo imprimir con Windows](#)

Cómo seleccionar los ajustes extendidos - Windows

Puede seleccionar ajustes adicionales que se aplican a todos los trabajos de impresión que envía al producto.

1. Acceda al Escritorio de Windows y haga clic con el botón derecho en el icono  de su producto en el lado derecho de la barra de tareas de Windows, o haga clic en la flecha hacia arriba y haga clic con el botón derecho en el icono .
2. Seleccione **Ajustes de la impresora**.
3. Haga clic en la ficha **Mantenimiento**.

Verá las opciones de mantenimiento:

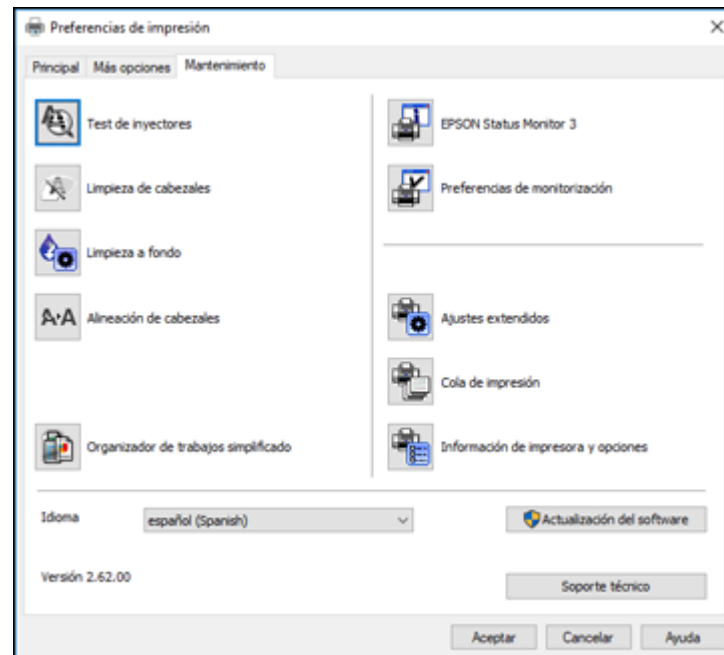

- Haga clic en el botón **Ajustes extendidos**.

Verá esta ventana:

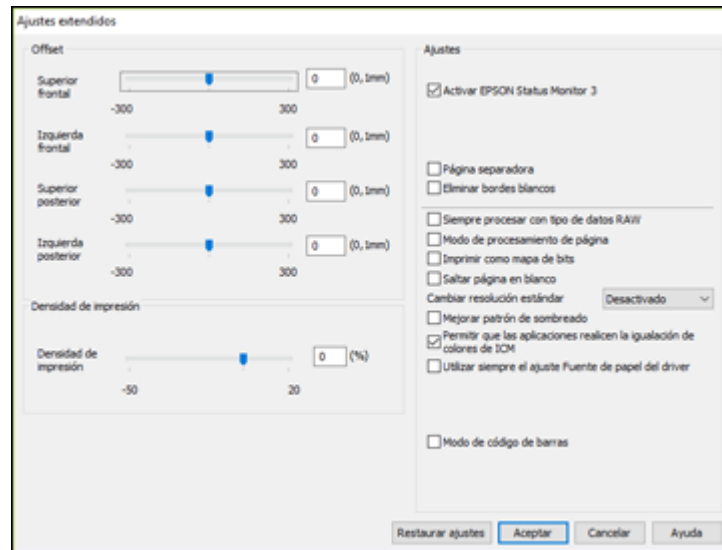

- Seleccione cualquiera de los ajustes extendidos para personalizar su impresión.
- Haga clic en **Aceptar** para cerrar la ventana Ajustes extendidos.
- Haga clic en **Aceptar** para cerrar la ventana del software de la impresora.

[Ajustes extendidos - Windows](#)

Tema principal: [Cómo imprimir con Windows](#)

Ajustes extendidos - Windows

Puede seleccionar entre los siguientes ajustes en la ventana Ajustes extendidos.

Activar EPSON Status Monitor 3

Activa la función de monitoreo del producto para tinta y papel y otros problemas.

Página separadora

Imprime una página de separador que incluye el título, el nombre del usuario, la fecha y la hora antes de cada documento.

Eliminar bordes blancos

Elimina los bordes blancos que pueden aparecer cuando imprime fotos sin márgenes.

Siempre procesar con tipo de datos RAW

Aumenta la velocidad de impresión y puede resolver otros problemas de impresión.

Modo de procesamiento de página

Aumenta la velocidad de impresión cuando es extremadamente lenta o el cabezal de impresión se detiene durante la impresión.

Imprimir como mapa de bits

Aumenta la velocidad de impresión cuando es extremadamente lenta o el cabezal de impresión se detiene durante la impresión y otros ajustes no ayudan.

Saltar página en blanco

Configura el producto para que no imprima las páginas que no contienen texto o imágenes.

Cambiar resolución estándar

Reduce la resolución de los datos de impresión para corregir problemas de impresión.

Mejorar patrón de sombreado

Imprime gráficos con un patrón de sombreado más fino.

Permitir que las aplicaciones realicen la igualación de colores de ICM

Permite que las aplicaciones realicen la igualación de colores de ICM.

Utilizar siempre el ajuste Fuente de papel del driver

Imprime utilizando el ajuste de fuente de papel en el driver de la impresora, en vez del ajuste seleccionado en su aplicación.

Modo de código de barras

Reduce el sangrado al imprimir códigos de barras en papel normal, papel membretado, papel reciclado, papel preimpreso, sobres o papel grueso.

Tema principal: [Cómo seleccionar los ajustes extendidos - Windows](#)

Cómo imprimir su documento o foto - Windows

Una vez que haya seleccionado los ajustes de impresión, está listo para guardar los ajustes e imprimir.

1. Haga clic en **Aceptar** para guardar los ajustes.

Verá la ventana Imprimir de su aplicación, tal como esta:

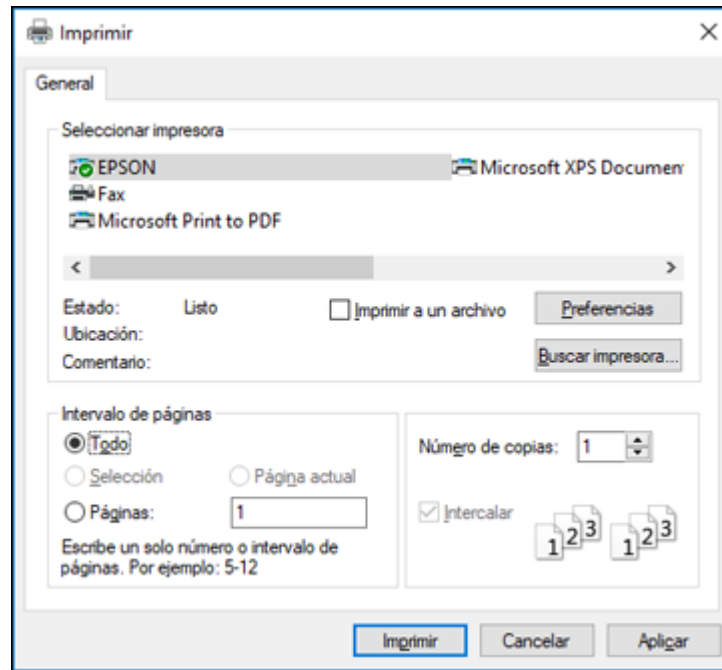

2. Haga clic en **Aplicar** o en **Imprimir** para iniciar la impresión.

Tema principal: [Cómo imprimir con Windows](#)



Tareas relacionadas



[Cómo seleccionar los ajustes básicos de impresión - Windows](#)

Cómo bloquear los ajustes de la impresora - Windows

Los administradores de Windows pueden bloquear el acceso a algunos de los ajustes de la impresora para prevenir cambios no autorizados.

1. Realice una de las siguientes acciones:

- **Windows 10:** Haga clic en  y seleccione  (Configuración) > **Dispositivos > Impresoras y escáneres**. Seleccione el nombre del producto y seleccione **Administrar > Propiedades de impresora**.

- **Windows 8.x:** Navegue a la pantalla **Aplicaciones** y seleccione **Panel de control > Hardware y sonido > Dispositivos e impresoras**. Haga clic con el botón derecho del mouse en su producto y seleccione **Propiedades de impresora**.
 - **Windows 7:** Haga clic en  y seleccione **Dispositivos e impresoras**. Haga clic con el botón derecho del mouse su producto y seleccione **Propiedades de impresora**.
 - **Windows Vista:** Haga clic en  y seleccione **Panel de control**. Haga clic en **Impresora** debajo de **Hardware y sonido**, luego haga clic con el botón derecho del mouse en su producto y seleccione **Propiedades**.
2. Haga clic en la ficha **Ajustes opcionales**.

Nota: Puede prevenir el acceso a la ficha **Ajustes opcionales** cambiando los permisos de usuarios o grupos en la ficha **Seguridad**.

3. Haga clic en **Ajustes del driver**.

Verá esta ventana:

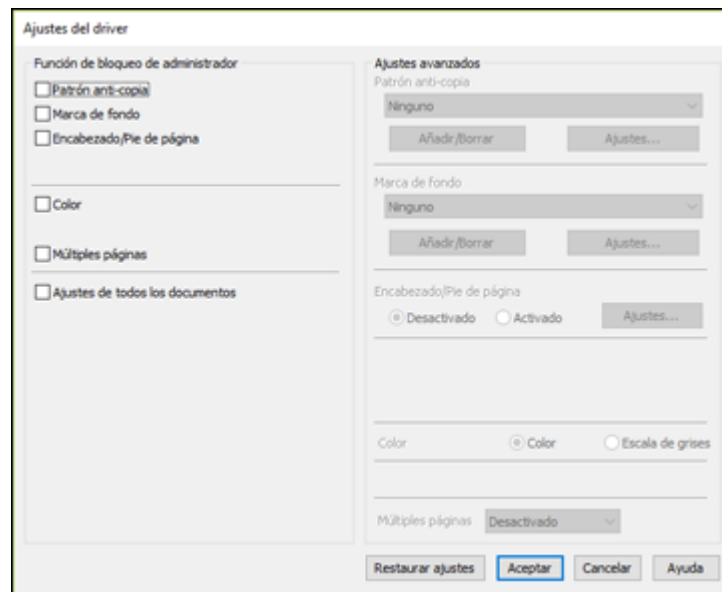

4. Seleccione la casilla de verificación de cada ajuste que desea bloquear. Para bloquear todos los ajustes de impresión, seleccione **Ajustes de todos los documentos**.
5. Bajo **Ajustes avanzados**, seleccione la opción del ajuste que desea utilizar para cada ajuste bloqueado.
6. Haga clic en **Aceptar**.

[Opciones de ajustes bloqueados](#)

Tema principal: [Cómo imprimir con Windows](#)

Opciones de ajustes bloqueados



Seleccione las opciones que desea utilizar para los ajustes de impresión bloqueados.

Ajuste	Opciones	Descripción
Patrón anti-copia	Diferentes datos	Le permite seleccionar los datos para usar en el patrón o prohibir los patrones anti-copia.
	Añadir/Borrar	Le permite añadir o borrar un patrón anti-copia.
	Ajustes	Le permite seleccionar la disposición, el tamaño y otros ajustes para el patrón anti-copia personalizado.
Marca de fondo	Varias marcas de fondo de texto	Le permite seleccionar el texto para la marca de fondo o prohibir las marcas de fondo.
	Añadir/Borrar	Le permite añadir o borrar una marca de fondo personalizada con texto o imágenes.
	Ajustes	Le permite seleccionar el tamaño, la posición, el color y otros ajustes de la marca de fondo.
Encabezado/Pie de página	Desactivado	Prohíbe la adición de encabezados o pies de página.
	Activado	Permite la adición de encabezados o pies de página.
	Ajustes	Le permite seleccionar el texto y la posición para imprimir encabezados o pies de página.
Color	Color	Permite la impresión de colores.
	Escala de grises	Permite la impresión en negro o en tonos de gris solamente.
Múltiples páginas	Desactivado	Prohíbe los ajustes de múltiples páginas.
	2 por pág.	Permite la impresión de 2 páginas en una hoja de papel.
	4 por pág.	Permite la impresión de 4 páginas en una hoja de papel.

Tema principal: [Cómo bloquear los ajustes de la impresora - Windows](#)

Cómo seleccionar los ajustes de impresión predeterminados - Windows

Cuando cambia los ajustes de impresión en un programa, los cambios se aplican solo mientras esté imprimiendo en esa sesión del programa. Si desea cambiar los ajustes de impresión que utiliza en todos los programas de Windows, puede seleccionar nuevos ajustes de impresión predeterminados.

1. Acceda al Escritorio de Windows y haga clic con el botón derecho en el icono  de su producto en el lado derecho de la barra de tareas de Windows, o haga clic en la flecha hacia arriba y haga clic con el botón derecho en el icono .
2. Seleccione **Ajustes de la impresora**.

Verá la ventana de los ajustes de la impresora:

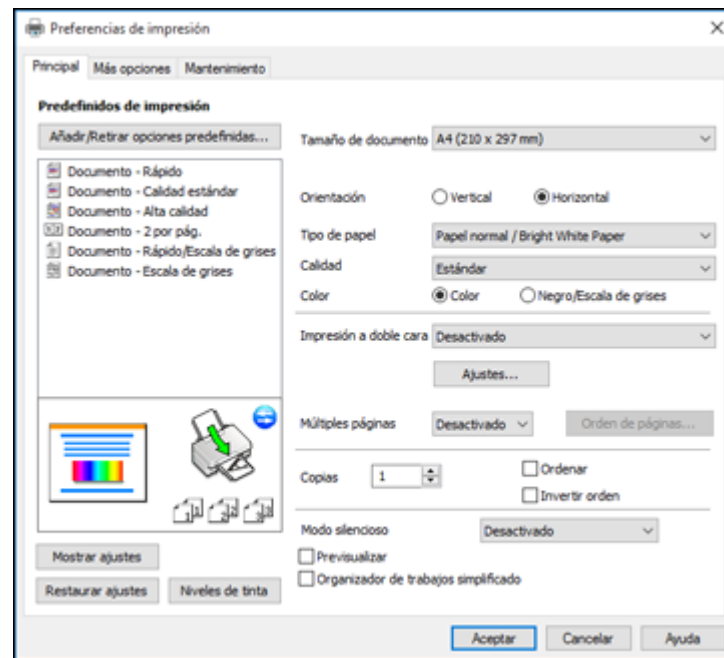

3. Seleccione los ajustes de impresión que desea utilizar como los ajustes predeterminados en todos los programas de Windows.
4. Haga clic en **Aceptar**.

Ahora estos ajustes son los ajustes predeterminados para imprimir. Aún podrá cambiarlos, según sea necesario, para imprimir desde cualquier programa.

[Cómo cambiar el idioma de las pantallas del software de la impresora](#)



Tema principal: [Cómo imprimir con Windows](#)

Tareas relacionadas

[Cómo seleccionar los ajustes básicos de impresión - Windows](#)

Cómo cambiar el idioma de las pantallas del software de la impresora

Puede cambiar el idioma utilizado en las pantallas del software de la impresora en Windows.

1. Acceda al Escritorio de Windows y haga clic con el botón derecho en el icono  de su producto en el lado derecho de la barra de tareas de Windows, o haga clic en la flecha hacia arriba y haga clic con el botón derecho en el icono .
2. Seleccione **Ajustes de la impresora**.
Verá la ventana de los ajustes de la impresora.
3. Haga clic en la ficha **Mantenimiento**.

Verá las opciones de mantenimiento:

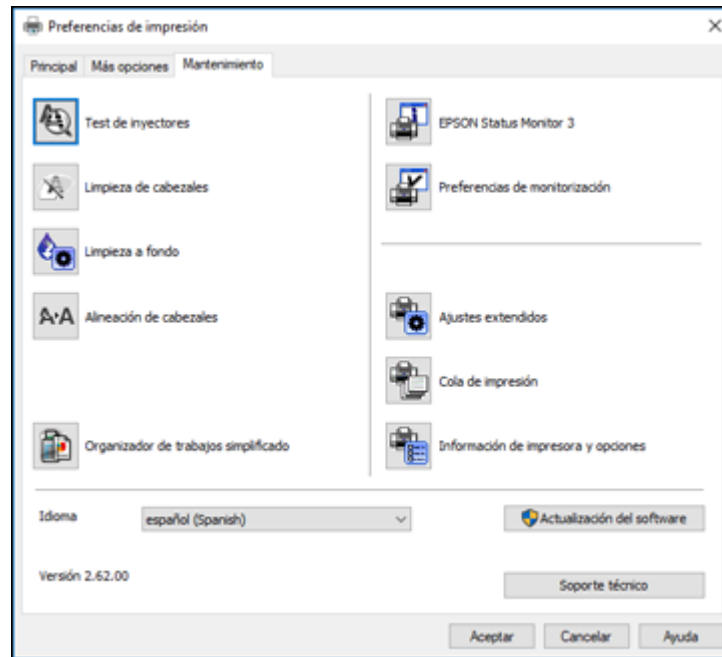



4. Seleccione el idioma que desea utilizar como el ajuste **Idioma**.
5. Haga clic en **Aceptar** para cerrar la ventana del software de la impresora.

Las pantallas del software de la impresora aparecerán en el idioma que seleccionó la próxima vez que acceda al software de la impresora.

Tema principal: [Cómo seleccionar los ajustes de impresión predeterminados - Windows](#)

Cómo cambiar las opciones de actualización automática

El software de la impresora para Windows automáticamente busca actualizaciones del software para el producto. Puede cambiar la frecuencia con la que el software busca actualizaciones o desactivar esta función.

1. Acceda al Escritorio de Windows y haga clic con el botón derecho en el icono  de su producto en el lado derecho de la barra de tareas de Windows, o haga clic en la flecha hacia arriba y haga clic con el botón derecho en el icono .

2. Seleccione **Ajustes de actualización del software**.

Verá esta ventana:

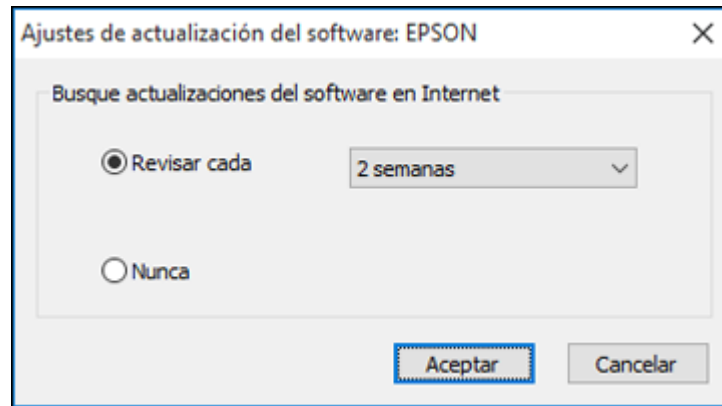

3. Realice una de las siguientes acciones:
 - Para cambiar la frecuencia con la que el software busca actualizaciones, seleccione un ajuste en el menú **Revisar cada**.
 - Para desactivar la función de actualización automática, seleccione la opción **Nunca**.
4. Haga clic en **Aceptar** para salir.

Nota: Si decide desactivar la función de actualización automática, puede buscar actualizaciones manualmente.

Tema principal: [Cómo imprimir con Windows](#)

Tareas relacionadas

[Cómo obtener actualizaciones del software](#)

Cómo imprimir con el driver Epson integrado - Windows 10 S

Puede imprimir con el driver de impresora Epson integrado usando cualquier programa de impresión compatible con Windows 10 S, tal como se describe en las siguientes secciones.

Nota: El driver Epson integrado en Windows 10 S no incluye todos los ajustes de impresión disponibles para su producto. Para imprimir con ajustes adicionales, descargue e instale la utilidad Epson Print and

Scan de la Tienda Windows. No puede descargar e instalar ningún software del producto Epson de la página de Epson para utilizarlo con Windows 10 S; solamente debe obtener software de la Tienda Windows.

[Cómo seleccionar los ajustes de impresión - Windows 10 S](#)

Tema principal: [Cómo imprimir desde una computadora](#)

Cómo seleccionar los ajustes de impresión - Windows 10 S

Seleccione los ajustes para su trabajo de impresión en su aplicación de Windows 10 S.

1. Abra la foto o el documento que desea imprimir.
2. Seleccione el comando de impresión en su aplicación.

Nota: Es posible que tenga que seleccionar un icono de impresión en la pantalla, la opción **Imprimir** en el menú **Archivo** u otro comando. Consulte la utilidad de ayuda de su aplicación para obtener detalles.

3. Si es necesario, seleccione el nombre del producto como la impresora que desea utilizar.

Nota: También es posible que tenga que seleccionar **Propiedades** o **Preferencias** para ver los ajustes de impresión.

Verá una ventana como esta:

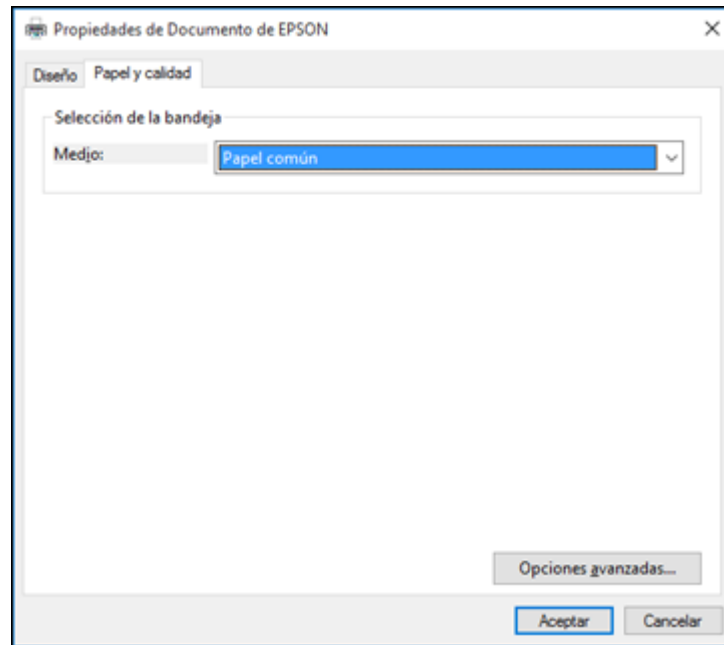

4. Seleccione el tipo de papel que tiene cargado como el ajuste **Medio**.

Nota: Es posible que el nombre del ajuste no coincida exactamente con el nombre del papel. Consulte la lista de ajustes de tipo de papel para obtener detalles.

5. Haga clic en el botón **Opciones avanzadas**.

Verá una ventana como esta:

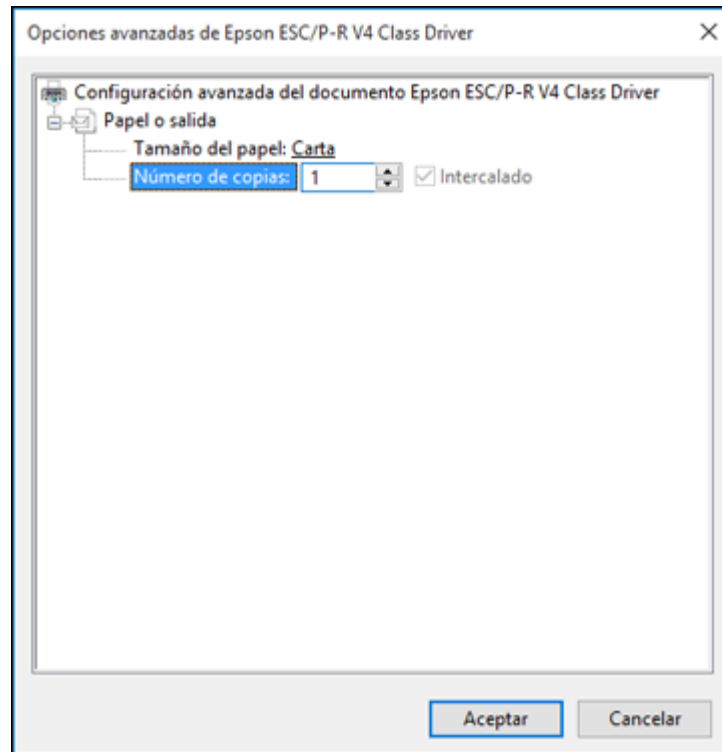

6. Seleccione el tamaño del papel que tiene cargado como el ajuste **Tamaño del papel**.
7. Para imprimir múltiples copias, seleccione o introduzca el número como el ajuste **Número de copias**.
8. Para imprimir varias copias de documentos de múltiples páginas en grupos, seleccione la casilla de verificación **Intercalado**.
9. Haga clic en **Aceptar**.
Volverá a la ventana de preferencias de impresión.

10. Seleccione la ficha **Diseño**.

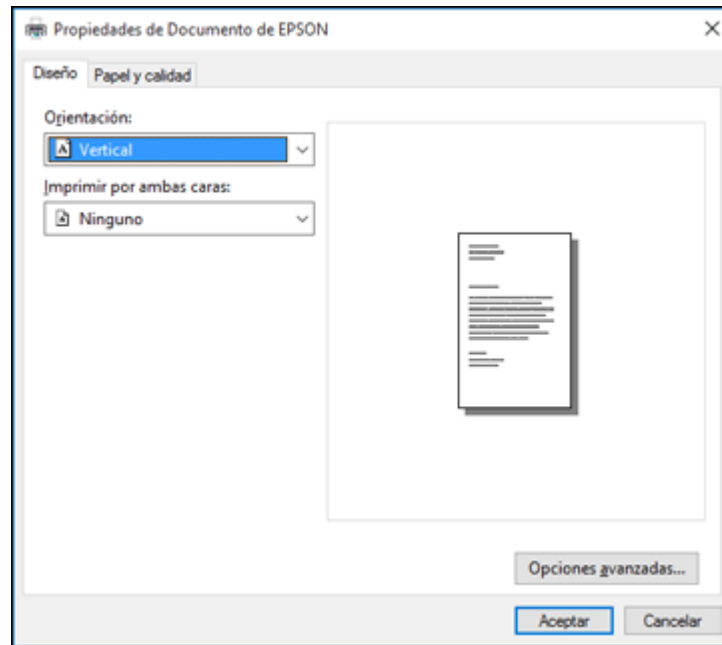

11. Seleccione la orientación de su documento como el ajuste **Orientación**.

12. Haga clic en **Aceptar** para guardar los ajustes.

Verá la ventana **Imprimir** de su aplicación.

13. Haga clic en **Aplicar** o en **Imprimir** para iniciar la impresión.

Tema principal: [Cómo imprimir con el driver Epson integrado - Windows 10 S](#)

Referencias relacionadas

[Ajustes de tipo de papel - Software de impresión](#)

Cómo imprimir en un Mac

Puede imprimir con su producto usando cualquier programa de impresión compatible con Mac, tal como se describe en las siguientes secciones.

Nota: Si tiene una conexión a Internet, se aconseja buscar actualizaciones del software del producto en la página de soporte técnico de Epson.

[Cómo seleccionar los ajustes básicos de impresión - Mac](#)

[Cómo seleccionar los ajustes de configuración de página - Mac](#)

[Cómo seleccionar las opciones de composición de página - Mac](#)

[Cómo gestionar el color - Mac](#)

[Cómo seleccionar las preferencias de impresión - Mac](#)

[Cómo imprimir su documento o foto - Mac](#)

Tema principal: [Cómo imprimir desde una computadora](#)

Cómo seleccionar los ajustes básicos de impresión - Mac

Seleccione los ajustes básicos para el documento o la foto que desea imprimir.

1. Abra la foto o el documento que desea imprimir.
2. Seleccione el comando de impresión en su aplicación.

Nota: Es posible que tenga que seleccionar un icono de impresión en la pantalla, la opción **Imprimir** en el menú Archivo u otro comando. Consulte la utilidad de ayuda de su aplicación para obtener detalles.

3. Seleccione su producto como el ajuste **Impresora**.

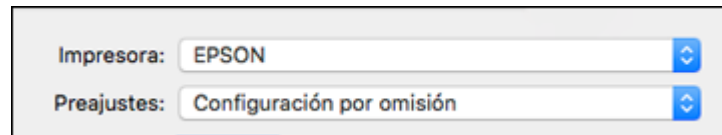

4. Si es necesario, haga clic en la flecha situada al lado del ajuste Impresora o en el botón **Mostrar detalles** para ampliar la ventana de impresión.

Verá la ventana ampliada de los ajustes de la impresora para su producto:

Impresora: EPSON

Preconfiguraciones: Configuración por omisión

Copias: 1

Páginas: Todas
 De: 1 hasta: 1

Tamaño del papel: Carta (EE.UU.) 216 x 279 mm

Orientación: Vertical Horizontal

Vista Previa

Giro automático

Escala: 100%

Ajustar dimensiones: Imprimir toda la imagen
 Llenar todo el papel

Copias por página: 1

Cancelar Imprimir

Nota: La ventana de impresión puede ser diferente, dependiendo de la versión de Mac OS y la aplicación que está utilizando.

5. Seleccione los ajustes **Copias** y **Páginas**, según sea necesario.

Nota: Si no ve estos ajustes en la ventana de impresión, búsquelos en su aplicación antes de imprimir.

6. Seleccione las opciones de configuración de página: **Tamaño del papel** y **Orientación**.

Nota: Si no ve estos ajustes en la ventana de impresión, búselos en su aplicación antes de imprimir. Es posible que pueda accederlos si selecciona **Ajustar página** en el menú Archivo.

7. Seleccione cualquier ajuste de la aplicación que aparece en la pantalla, como los que se muestran en la imagen anterior para la aplicación Vista Previa.
8. Seleccione **Ajustes de impresión** en el menú desplegable.

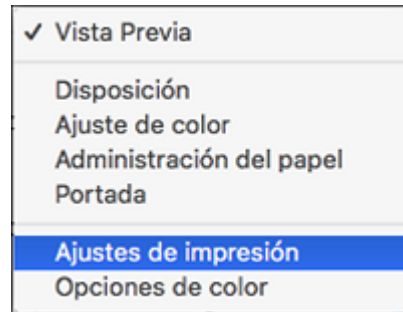

Verá estos ajustes:

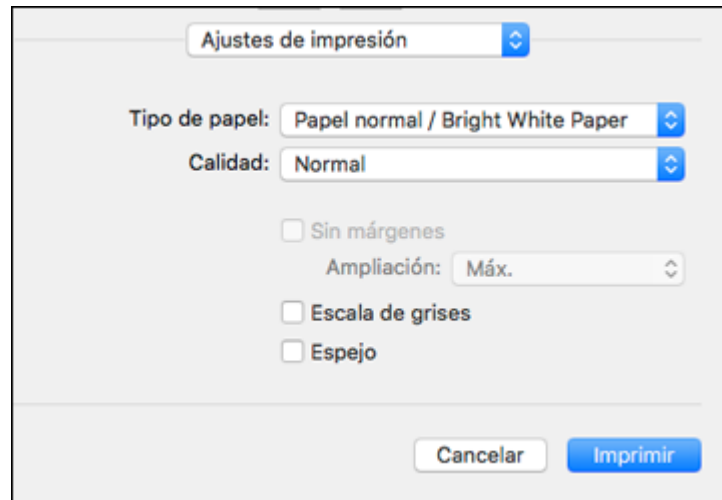

9. Seleccione el tipo de papel que tiene cargado como el ajuste **Tipo de papel**.

Nota: Es posible que el nombre del ajuste no coincida exactamente con el nombre del papel. Consulte la lista de ajustes de tipo de papel para obtener detalles.

10. Seleccione el ajuste **Calidad** que desea utilizar.
11. Seleccione la casilla de verificación **Sin márgenes** si desea imprimir una foto sin márgenes. Si la opción está en gris, cambie el ajuste **Tipo de papel** a un tipo de papel que sea compatible con la impresión sin márgenes.
12. Seleccione cualquiera de las opciones de impresión disponibles.

[Opciones de calidad de impresión - Mac](#)

[Opciones de impresión - Mac](#)

Tema principal: [Cómo imprimir en un Mac](#)

Referencias relacionadas

[Ajustes de tipo de papel - Software de impresión](#)

Tareas relacionadas

[Cómo seleccionar los ajustes de configuración de página - Mac](#)

Opciones de calidad de impresión - Mac

Puede seleccionar cualquiera de las opciones de Calidad disponibles para ajustar la calidad de su impresión. Algunos ajustes pueden no estar disponibles, dependiendo del ajuste de tipo de papel que ha elegido.

Borrador

Para la impresión de borradores en papel normal.

Normal

Para la impresión de texto e imágenes con calidad normal.

Normal - Vivo

Para la impresión de texto e imágenes con buena calidad y velocidad de impresión.

Fino

Para la impresión de texto y gráficos con buena calidad y velocidad de impresión.

Calidad

Para la impresión de texto y gráficos con mejor calidad y velocidad de impresión.

Alta calidad

Para la impresión de fotos y gráficos con alta calidad.

Calidad óptima

Para la mejor calidad de impresión, pero con la velocidad de impresión más lenta.

Tema principal: [Cómo seleccionar los ajustes básicos de impresión - Mac](#)

Opciones de impresión - Mac

Puede seleccionar cualquiera de las opciones de impresión para personalizar su impresión. Algunas opciones pueden no estar disponibles, dependiendo de los otros ajustes que ha elegido.

Ampliación

Si selecciona un ajuste de tamaño de papel sin márgenes, esta opción configura los ajustes de ampliación de la imagen para controlar la impresión en los bordes de las impresiones sin márgenes.

Escala de grises

Imprime texto y gráficos en negro o en tonos de gris.

Espejo

Le permite voltear la imagen impresa horizontalmente.

Nota: Si selecciona la opción **Mín.** para el ajuste Ampliación, la foto se puede imprimir con un borde blanco.

Tema principal: [Cómo seleccionar los ajustes básicos de impresión - Mac](#)

Cómo seleccionar los ajustes de configuración de página - Mac

Dependiendo de su aplicación, es posible que pueda seleccionar los ajustes de tamaño de papel y orientación en la ventana de impresión.

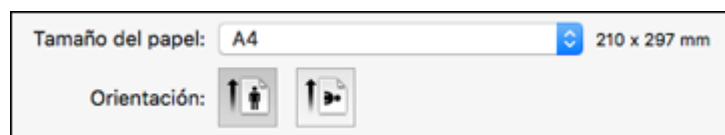

Nota: Si no ve estos ajustes en la ventana de impresión, búsquelos en su aplicación antes de imprimir. Es posible que pueda accederlos si selecciona **Ajustar página** en el menú Archivo.

1. Seleccione el tamaño del papel que tiene cargado como el ajuste **Tamaño del papel**. Si va a imprimir una foto sin márgenes, seleccione la casilla de verificación Sin márgenes o un tamaño de

papel con la opción **Sin márgenes**. También puede seleccionar un ajuste personalizado para crear un tamaño de papel personalizado, pero el ajuste Calidad se limitará a **Normal**.

Nota: Para imprimir sin márgenes, debe seleccionar un tipo y tamaño de papel compatible con la impresión sin márgenes. Revise la lista de papel compatible con la impresión sin márgenes para obtener más información.

2. Seleccione la orientación de su documento o foto, tal como se muestra en la ventana de impresión.

Nota: Si va a imprimir un sobre, haga clic en el icono .

Nota: Para reducir o ampliar el tamaño de la imagen impresa, seleccione **Gestión del papel o Administración del papel** del menú desplegable y seleccione una opción de escala.

Tema principal: [Cómo imprimir en un Mac](#)

Tareas relacionadas

[Cómo seleccionar los ajustes básicos de impresión - Mac](#)

Cómo seleccionar las opciones de composición de página - Mac

Puede seleccionar una variedad de opciones de composición para su documento o foto seleccionando **Disposición** en el menú desplegable de la ventana de impresión.

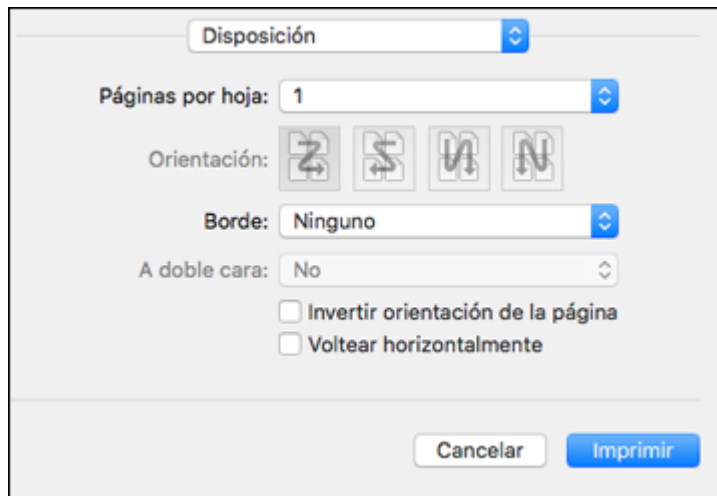

- Para imprimir múltiples páginas en una hoja de papel, seleccione el número de páginas en el menú desplegable **Págs. por hoja**. Para determinar el orden de impresión de las páginas, seleccione un ajuste **Orientación**.
- Para imprimir bordes alrededor de cada página en la hoja, seleccione un ajuste de líneas en el menú desplegable **Borde**.
- Para invertir o voltear la imagen impresa, seleccione los ajustes **Invertir orientación de la página** o **Voltear horizontalmente**.

Tema principal: [Cómo imprimir en un Mac](#)

Cómo gestionar el color - Mac

Puede configurar las opciones de Ajuste de color y Opciones de color para ajustar los colores de la impresión o para desactivar la gestión de color en el software de la impresora.

1. Seleccione **Ajuste de color** en el menú desplegable de la ventana de impresión.

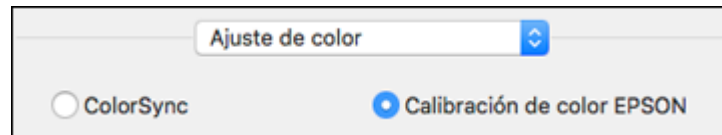

2. Seleccione una de las opciones disponibles.
3. Seleccione **Opciones de color** en el menú desplegable de la ventana de impresión.

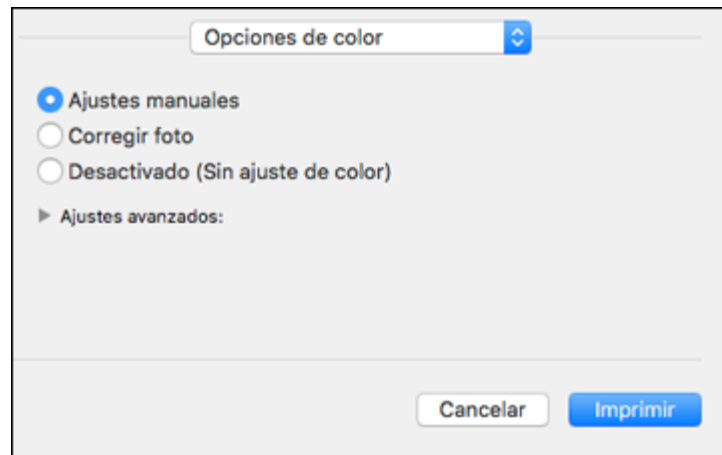

Nota: Los ajustes disponibles en el menú Opciones de color dependen de la opción seleccionada en el menú Ajuste de color.

4. Seleccione una de las opciones disponibles.

[Ajuste de color y Opciones de color - Mac](#)

Tema principal: [Cómo imprimir en un Mac](#)

Ajuste de color y Opciones de color - Mac

Puede seleccionar estos ajustes en los menús **Ajuste de color** y **Opciones de color**.

Ajustes del menú Ajuste de color

Calibración de color EPSON

Le permite gestionar el color utilizando los controles en el software de la impresora o desactivar la gestión de color.

ColorSync

Imprime utilizando los perfiles de color estándar del producto y del papel para ayudar a igualar los colores de la imagen. Puede personalizar el método de conversión y los ajustes de filtro en el menú desplegable ColorSync de la ventana de impresión.

Ajustes del menú Opciones de color

Ajustes manuales

Le permite seleccionar los ajustes manuales del color. Haga clic en la flecha situada junto a **Ajustes avanzados** y seleccione los ajustes para el **Brillo**, el **Contraste**, la **Saturación** y tonos de color individuales. También puede seleccionar un ajuste **Modo** de color para imprimir fotos y gráficos y el ajuste **Corregir ojos rojos** para reducir o eliminar el efecto de ojos rojos en fotos. Dependiendo del modo de color seleccionado, también puede ajustar la densidad de semitonos con el ajuste **Gama**.

Corregir foto

Mejora el color, el contraste y la nitidez de fotos imperfectas. Haga clic en la flecha situada junto a **Ajustes avanzados** y seleccione el ajuste **Corregir ojos rojos** para reducir o eliminar el efecto de ojos rojos en fotos.

Nota: La función Corregir foto utiliza una tecnología compleja de reconocimiento de rostros para optimizar las fotos que contienen rostros. Para que esto funcione, deben ser visibles los dos ojos y la nariz en la cara del sujeto. Si su foto contiene un rostro con un reflejo de color intencional, tal como una estatua, desactive la función **Corregir foto** si desea mantener los efectos de color especiales.

Desactivado (Sin ajuste de color)

Desactiva la gestión de color del software de la impresora para que pueda gestionar el color utilizando solo el software de la aplicación.

Nota: Se requiere un perfil ICC si la gestión de color está desactivada.

Tema principal: [Cómo gestionar el color - Mac](#)

Cómo seleccionar las preferencias de impresión - Mac

Puede seleccionar las preferencias de impresión que se aplican a todos los trabajos de impresión que envía al producto.

1. En el menú Apple o en el Dock, seleccione **Preferencias del Sistema**.
2. Seleccione **Impresión y Fax**, **Impresión y Escaneado** o **Impresoras y escáneres**, seleccione su producto y seleccione **Opciones y recambios** u **Opciones y consumibles**.
3. Seleccione **Driver** u **Opciones**.

Verá una pantalla como esta:

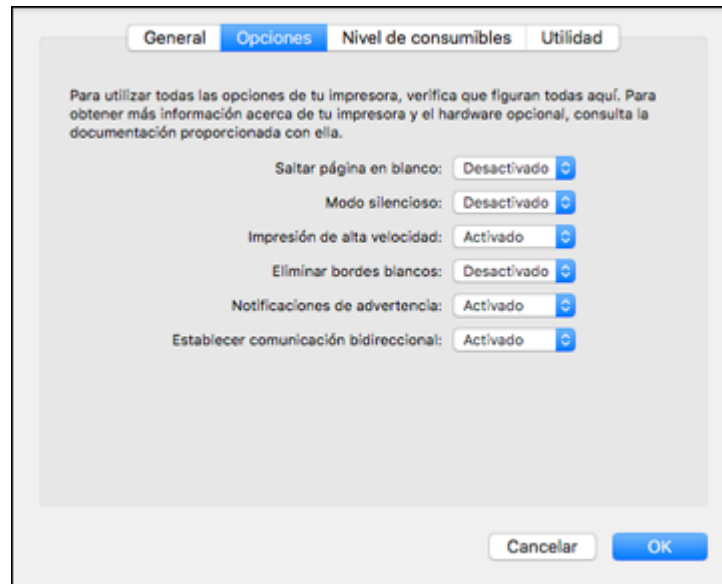

4. Seleccione cualquiera de las preferencias de impresión disponibles.

5. Haga clic en **OK** o en **Aceptar**.

[Preferencias de impresión - Mac](#)

Tema principal: [Cómo imprimir en un Mac](#)

Preferencias de impresión - Mac

Puede seleccionar entre los siguientes ajustes en la ficha **Driver** u **Opciones**.

Saltar página en blanco

Configura el producto para que no imprima las páginas que no contienen texto o imágenes.

Modo silencioso

Disminuye el ruido durante la impresión, pero puede reducir la velocidad de impresión.

Impresión de alta velocidad

Acelera la impresión, pero puede reducir la calidad de impresión.

Eliminar bordes blancos

Elimina los bordes blancos que pueden aparecer cuando imprime fotos sin márgenes.

Notificaciones de advertencia

Le permite elegir si desea o no recibir notificaciones de advertencia del software de la impresora para varias condiciones de impresión.

Establecer comunicación bidireccional

Permite la comunicación entre el producto y la computadora. No cambie el ajuste predeterminado a menos que esté experimentando problemas al usar un grupo de impresoras compartidas.

Tema principal: [Cómo seleccionar las preferencias de impresión - Mac](#)

Cómo imprimir su documento o foto - Mac

Una vez que haya seleccionado los ajustes de impresión, está listo para imprimir.

Haga clic en **Imprimir** en la parte inferior de la ventana de impresión.

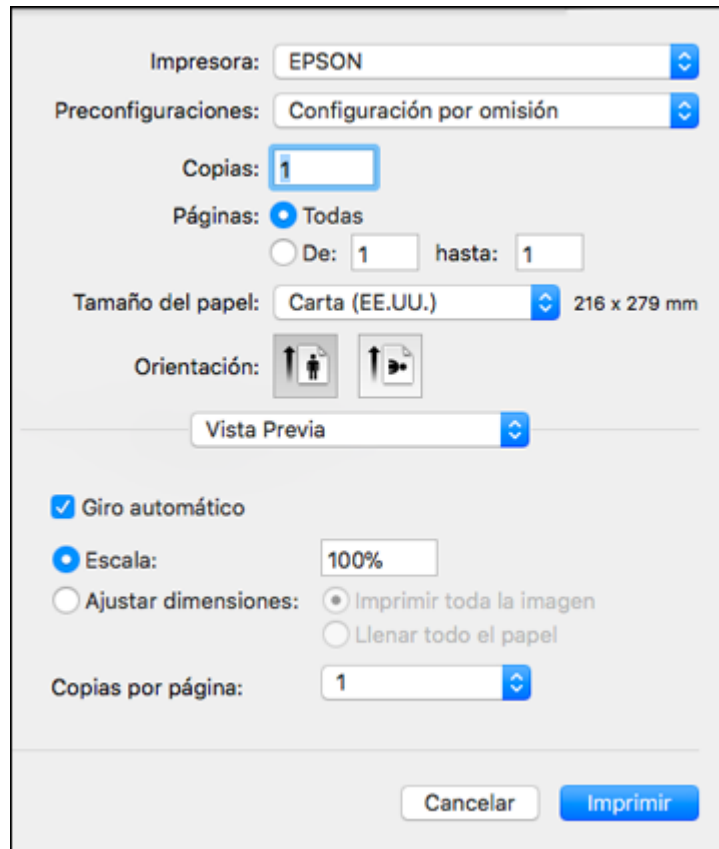



Impresora: EPSON

Preconfiguraciones: Configuración por omisión

Copias: 1

Páginas: Todas
 De: 1 hasta: 1

Tamaño del papel: Carta (EE.UU.) 216 x 279 mm

Orientación:  

Vista Previa

Giro automático

Escala: 100%

Ajustar dimensiones: Imprimir toda la imagen
 Llenar todo el papel

Copias por página: 1

Cancelar Imprimir

[Cómo revisar el estado de impresión - Mac](#)

Tema principal: [Cómo imprimir en un Mac](#)

Tareas relacionadas

[Cómo seleccionar los ajustes básicos de impresión - Mac](#)

Cómo revisar el estado de impresión - Mac

Durante la impresión, puede ver el progreso del trabajo de impresión, controlar la impresión y verificar el estado de la tinta.

1. Haga clic en el icono de la impresora cuando aparezca en el Dock.

Verá la ventana del estado de impresión:

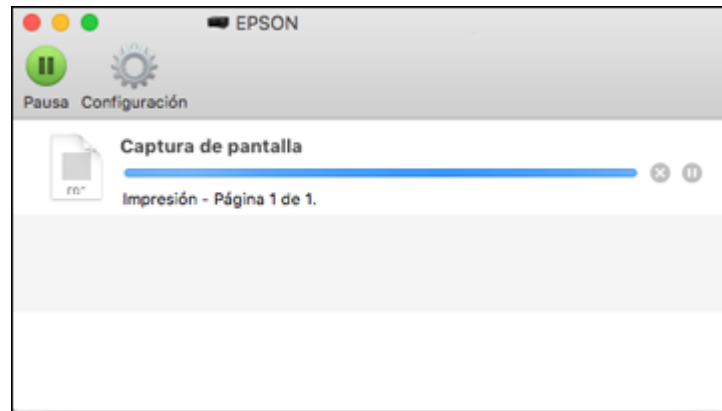

2. Seleccione las siguientes opciones según sea necesario para su versión de Mac OS:

- Para cancelar la impresión, haga clic en el trabajo de impresión y haga clic en o en **Borrar**.
- Para detener un trabajo de impresión, haga clic en el trabajo de impresión y haga clic en o en **Detener**. Para reanudar un trabajo de impresión, haga clic en el trabajo de impresión en pausa y haga clic en o en **Reanudar**.
- Para detener la impresión de todos los trabajos de impresión en la cola, haga clic en **Pausa** o en **Pausar impresora**.
- Para mostrar otra información de la impresora, haga clic en **Configuración** o en **Niveles de recambios**.

Tema principal: [Cómo imprimir su documento o foto - Mac](#)

Cómo cancelar la impresión utilizando un botón del producto

Si necesita cancelar la impresión, pulse el botón de cancelar.

Tema principal: [Cómo imprimir desde una computadora](#)

Cómo escanear

Puede escanear sus originales y guardarlos como archivos digitales.

[Cómo iniciar un escaneo](#)

[Cómo escanear con Epson Scan 2](#)

Cómo iniciar un escaneo

Después de colocar sus originales en el producto para escanearlos, utilice uno de los siguientes métodos para escanear.

[Cómo escanear utilizando los botones del producto](#)



[Cómo escanear utilizando el icono Epson Scan 2](#)

[Cómo escanear desde un programa de escaneo](#)

Tema principal: [Cómo escanear](#)

Cómo escanear utilizando los botones del producto

Puede escanear una imagen y guardarla como un archivo PDF utilizando los botones del panel de control del producto. Puede cambiar los ajustes de escaneo predeterminados por medio de la utilidad Event Manager en la computadora.

1. Asegúrese de haber instalado el software del producto y de haber conectado el producto a la computadora con un cable USB.
2. Pulse los botones  de copia en ByN y  de copia en color al mismo tiempo.

El original se escanea y se guarda como un archivo PDF en su computadora.

[Cómo cambiar los ajustes predeterminados del trabajo de escaneo](#)

Tema principal: [Cómo iniciar un escaneo](#)

Tareas relacionadas

[Cómo escanear con Epson Scan 2](#)

Cómo cambiar los ajustes predeterminados del trabajo de escaneo

Puede ver o cambiar los ajustes del trabajo de escaneo predeterminados que su producto usa al escanear a su computadora. Para ello, utilice el programa Event Manager.

1. Realice una de las siguientes acciones para abrir Event Manager:
 - **Windows 10:** Haga clic en  y seleccione **EPSON Software > Event Manager**.



- **Windows 8.x:** Navegue a la pantalla **Aplicaciones** y seleccione **Event Manager**.
 - **Windows (otras versiones):** Haga clic en  o en **Inicio > Todos los programas o Programas > EPSON Software > Event Manager**.
 - **Mac:** Abra la carpeta **Aplicaciones**, haga clic en **Epson Software** y seleccione **Event Manager**.
2. Abra la lista desplegable **Escáner** (Windows) o **Seleccionar el escáner** (Mac) y seleccione su producto, si es necesario.
 3. Haga clic en **Definir ajustes del trabajo**.
 4. Abra la lista desplegable **Editar ajustes del trabajo** y seleccione los ajustes del trabajo de escaneo que desea ver o cambiar.
 5. Cambie los ajustes, según sea necesario.
 6. Haga clic en **Aceptar**.
 7. Haga clic en **Cerrar** para cerrar la ventana Event Manager.

Tema principal: [Cómo escanear utilizando los botones del producto](#)

Cómo escanear utilizando el icono Epson Scan 2

Puede iniciar el programa Epson Scan 2 para seleccionar los ajustes de escaneo, escanear y guardar la imagen escaneada como un archivo.

Nota: Si está utilizando su producto Epson con el sistema operativo Windows 10 S, no puede utilizar el software descrito en esta sección. Tampoco puede descargar e instalar ningún software del producto Epson de la página de Epson para utilizarlo con Windows 10 S; solamente debe obtener software de la Tienda Windows.

- **Windows 10:** Haga clic en  y seleccione **EPSON > Epson Scan 2**.
- **Windows 8.x:** Navegue a la pantalla **Aplicaciones** y seleccione **Epson Scan 2**.
- **Windows (otras versiones):** Haga clic en  o en **Inicio**, luego seleccione **Todos los programas o Programas**. Seleccione **EPSON > Epson Scan 2 > Epson Scan 2**.
- **Mac:** Abra la carpeta **Aplicaciones**, abra la carpeta **Epson Software** y seleccione **Epson Scan 2**.

Verá una ventana de Epson Scan 2 como esta:

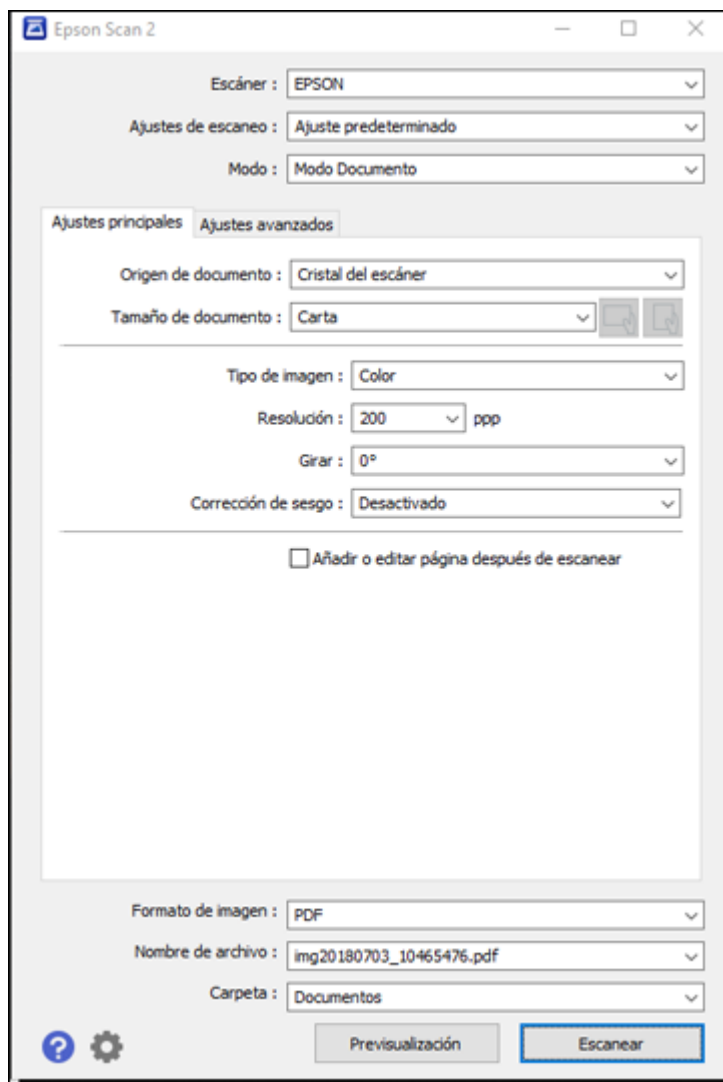

Tema principal: [Cómo iniciar un escaneo](#)

Cómo escanear desde un programa de escaneo

Puede iniciar Epson Scan 2 desde un programa de escaneo compatible con TWAIN para seleccionar los ajustes de escaneo, escanear y luego abrir la imagen escaneada en el programa.

Nota: Si está utilizando su producto Epson con el sistema operativo Windows 10 S, no puede utilizar el software descrito en esta sección. Tampoco puede descargar e instalar ningún software del producto Epson de la página de Epson para utilizarlo con Windows 10 S; solamente debe obtener software de la Tienda Windows.

1. Abra el programa de escaneo que desea utilizar y seleccione la opción para escanear. (Consulte la utilidad de ayuda del programa de escaneo para obtener instrucciones).
2. Seleccione su producto.

Nota: En algunos programas, es posible que primero tenga que seleccionar su producto como la "fuente". Si ve la opción **Seleccionar fuente**, elíjala y seleccione su producto. En Windows, no seleccione una opción **WIA** para su producto; no funcionará correctamente.

Verá una ventana de Epson Scan 2 como esta:

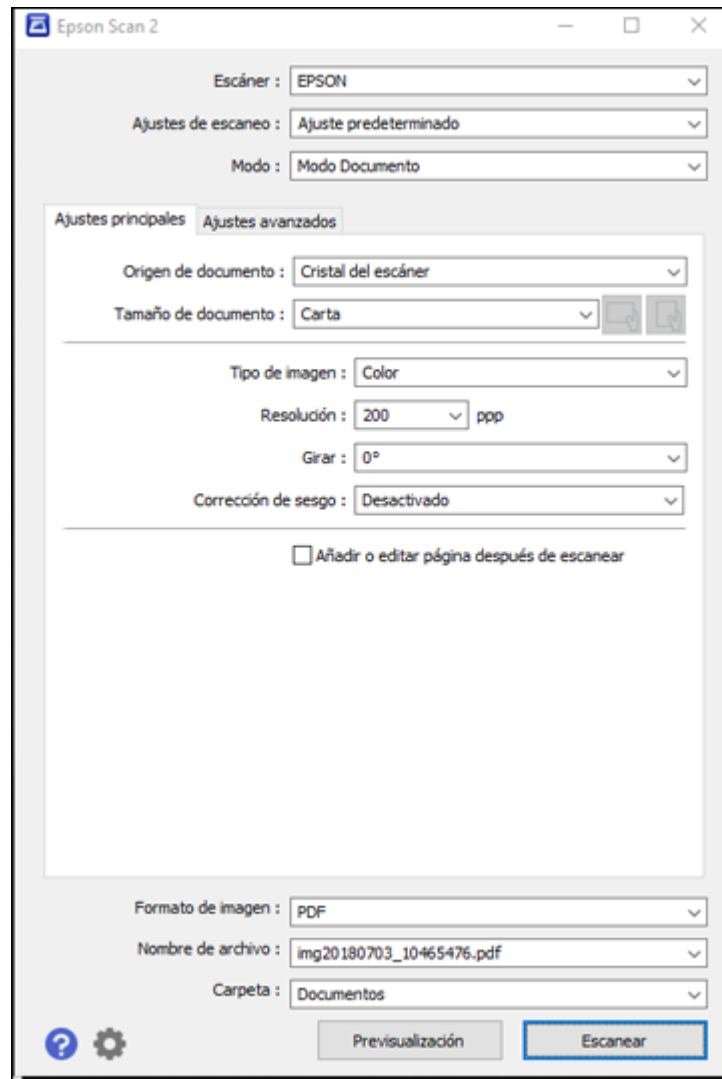

Tema principal: [Cómo iniciar un escaneo](#)

Tareas relacionadas

[Cómo escanear con Epson Scan 2](#)

Cómo escanear con Epson Scan 2

Epson Scan 2 automáticamente escanea su archivo y guarda el archivo escaneado en formato PDF en la carpeta Documentos o Mis documentos de su sistema operativo, o lo abre en su programa de escaneo. Puede seleccionar ajustes, previsualizar la imagen y cambiar los ajustes del archivo escaneado, según sea necesario.

Nota: Si está utilizando su producto Epson con el sistema operativo Windows 10 S, no puede utilizar el software descrito en esta sección. Tampoco puede descargar e instalar ningún software del producto Epson de la página de Epson para utilizarlo con Windows 10 S; solamente debe obtener software de la Tienda Windows.

1. Inicie Epson Scan 2.

Verá esta ventana:

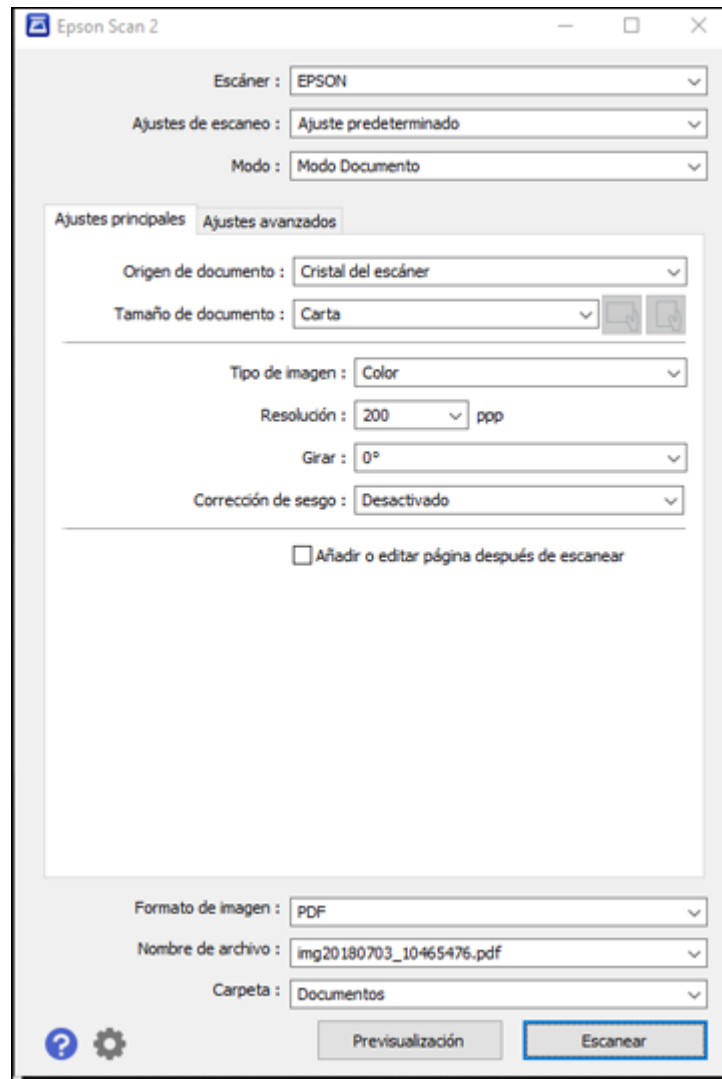

2. Seleccione el ajuste **Modo** que coincida con el tipo de original que va a escanear.
3. Seleccione el ajuste **Origen de documento** que coincida con dónde colocó el original.

4. Seleccione el ajuste **Tamaño de documento** que coincida con el tamaño de su original. Puede seleccionar **Personalizar** para introducir un tamaño personalizado, si es necesario.
5. Seleccione el tipo de imagen del original y cómo lo quiere escanear como el ajuste **Tipo de imagen**.
6. Seleccione el ajuste **Resolución** que desea utilizar para su escaneo.
7. Haga clic en el botón **Previsualización**.

Epson Scan 2 genera una vista previa del original y muestra los resultados en la ventana de Epson Scan 2.

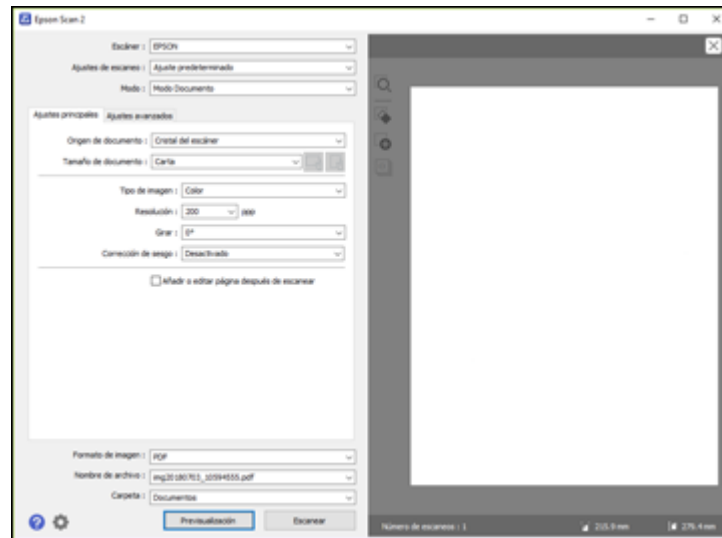

8. Realice una de las siguientes acciones:
 - Si va a escanear en Modo Documento, seleccione cualquiera de los ajustes adicionales que desea usar en la ficha Ajustes principales.
 - Si va a escanear en Modo Foto, seleccione los ajustes **Gestión de color** y **Opciones miniatura**, según sea necesario.
9. Haga clic en la ficha **Ajustes avanzados** y seleccione cualquiera de los ajustes que desea utilizar.
10. Seleccione el formato en el que desea guardar su archivo escaneado como el ajuste **Formato de imagen**. Si es necesario, seleccione **Opciones** y seleccione cualquiera de las opciones de formato que desea.

11. Introduzca un nombre para su archivo escaneado en el campo **Nombre de archivo**. Si es necesario, seleccione **Ajustes** para modificar los ajustes del nombre de archivo.
12. Seleccione la ubicación en la que desea guardar su archivo escaneado como el ajuste **Carpeta**. Si es necesario, seleccione **Seleccionar** para crear una carpeta nueva.
13. Haga clic en **Escanear**.

El producto escanea su original y guarda el archivo escaneado en la ubicación especificada.

[Ajustes de escaneo adicionales - ficha Ajustes principales](#)

[Ajustes de escaneo adicionales - ficha Ajustes avanzados](#)

[Cómo guardar documentos escaneados como un PDF con capacidad de búsqueda utilizando Epson Scan 2](#)

[Opciones de formato de imagen](#)

[Directrices para determinar la resolución de escaneo](#)

Tema principal: [Cómo escanear](#)

Ajustes de escaneo adicionales - ficha Ajustes principales

Puede seleccionar los siguientes ajustes adicionales en la ficha Ajustes principales de Epson Scan 2. Es posible que no todos los ajustes estén disponibles, dependiendo de los otros ajustes seleccionados.

Girar

Gira la imagen original hacia la derecha en el ángulo que desea antes de escanearla. Seleccione **Automática** para permitir que su producto gire la imagen automáticamente según la orientación del texto (puede tardar más para escanear).

Corrección de sesgo

Corrige la distorsión de originales, el contenido de las imágenes o ambos.

Añadir o editar página después de escanear

Le permite añadir, eliminar o editar las páginas en un trabajo, incluso puede girar la orientación de las páginas o cambiar el orden.

Nota: Para guardar múltiples páginas en un solo archivo, debe seleccionar un formato de archivo que sea compatible con múltiples páginas como **PDF** o **Multi-TIFF**. Si selecciona otro formato de archivo, cada imagen o página escaneada se guarda como un archivo separado.

Tema principal: [Cómo escanear con Epson Scan 2](#)

Ajustes de escaneo adicionales - ficha Ajustes avanzados

Puede seleccionar los siguientes ajustes adicionales en la ficha Ajustes avanzados de Epson Scan 2. Es posible que no todos los ajustes estén disponibles, dependiendo de los otros ajustes seleccionados.

Eliminar fondo

Elimina el fondo de los originales.

Mejora del texto

Hace más nítidas las letras en documentos de texto.

Auto segmentación de área

Separa el texto de los gráficos para hacer las imágenes en blanco y negro más claras y el reconocimiento de texto más preciso.

Umbral

Ajusta el nivel de delineación de las áreas negras de texto y arte lineal, lo cual mejora el reconocimiento de texto en los programas de reconocimiento óptico de caracteres (OCR, por sus siglas en inglés).

Mejora de color

Mejora los tonos del color seleccionado en la imagen escaneada. Este ajuste solo está disponible si selecciona **Escala de grises** o **Blanco y negro** como el ajuste Tipo de imagen.

Brillo

Ajusta la claridad y la oscuridad de la imagen escaneada.

Contraste

Ajusta la diferencia entre las áreas claras y oscuras de toda la imagen escaneada.

Gamma

Ajusta la densidad de los medios tonos de la imagen escaneada.

Desenfocar máscara

Define los bordes de ciertas zonas de la imagen. Desactive esta opción si desea dejar los bordes más suaves.

Destramado

Elimina el patrón ondulado que puede aparecer en las áreas de la imagen levemente sombreadas, tales como los tonos de piel. Esta opción mejora los resultados al escanear revistas o periódicos. (Los resultados de destramado no aparecen en la imagen de previsualización, solo en la imagen escaneada).

Relleno del borde

Corrige las sombras alrededor de los bordes de la imagen rellenándolas con blanco y negro.

Salida de imagen dual

Escanea la imagen original dos veces utilizando ajustes de salida diferentes (Windows solamente).

Tema principal: [Cómo escanear con Epson Scan 2](#)

Cómo guardar documentos escaneados como un PDF con capacidad de búsqueda utilizando Epson Scan 2

Puede escanear un documento y guardar el texto como un PDF con capacidad de búsqueda. En un PDF con capacidad de búsqueda, el texto se reconoce utilizando un proceso de reconocimiento óptico de caracteres (OCR, por sus siglas en inglés) y luego se inserta en el original escaneado.

Nota: El componente requerido, Epson Scan 2 OCR Component, se instala automáticamente cuando instala el software del producto, tal como se indica en la *Guía de instalación*. Si instala el software del escáner individualmente, asegúrese de también instalar este componente si desea realizar el proceso de OCR.

1. Cargue el original en el producto para escanearlo.
2. Inicie Epson Scan 2.
3. Seleccione los ajustes de escaneo.
4. Haga clic en **Previsualización** y ajuste el área que desea escanear, si es necesario.
5. Seleccione **PDF con capacidad de búsqueda** como el ajuste Formato de imagen.
6. Seleccione **Opciones** de la lista Formato de imagen.

Verá esta ventana:

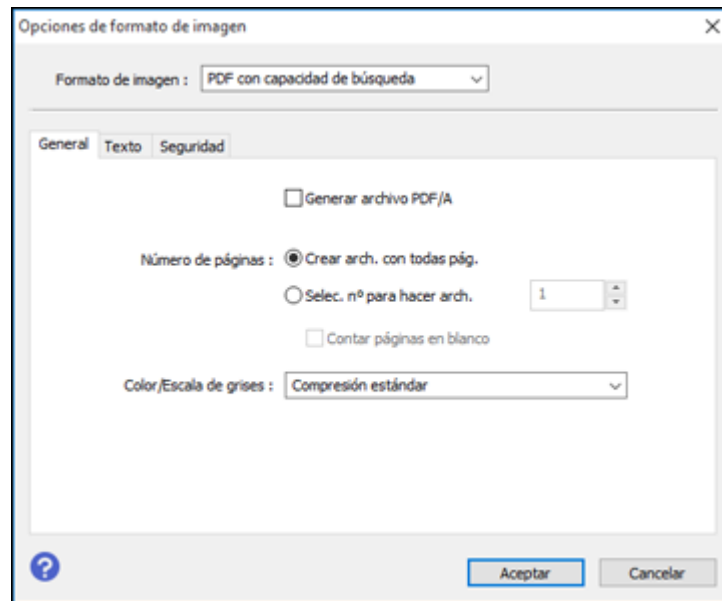

7. Seleccione cualquiera de las opciones en la ficha **General**.
8. Seleccione la ficha **Texto**.
9. Asegure que el idioma utilizado en el texto del documento esté seleccionado como el ajuste **Idioma del texto**.
10. Seleccione la ficha **Seguridad** si desea añadir una contraseña al PDF o proteger las propiedades de impresión o edición.
11. Haga clic en **Aceptar**.
12. Confirme el ajuste Nombre de archivo y seleccione un ajuste **Carpeta** para su documento.
13. Haga clic en **Escanear**.

La imagen escaneada se guarda como un PDF con capacidad de búsqueda.

Tema principal: [Cómo escanear con Epson Scan 2](#)

Opciones de formato de imagen

Puede seleccionar diferentes formatos de imagen y opciones relacionadas. Para obtener detalles sobre las opciones disponibles, haga clic en el icono ? en la ventana Opciones de formato de imagen de Epson Scan 2. No todos los formatos de imagen tienen opciones.

BITMAP (*.bmp)

Un formato de imagen estándar para la mayoría de los programas de Windows.

JPEG (*.jpg)

Un formato de imagen que ofrece un alto nivel de compresión de datos de imagen. Sin embargo, cuanto mayor sea la compresión, menor será la calidad de la imagen. (Se recomienda el formato TIFF para imágenes escaneadas que va a retocar o modificar).

PNG (*.png)

Un formato de imagen que no pierde calidad durante el proceso de edición.

TIFF (*.tif)

Un formato de archivo creado para el intercambio de datos entre muchos programas, tales como programas de gráficos y de autoedición.

Multi-TIFF (*.tif)

Un formato de archivo TIFF para guardar múltiples páginas en el mismo archivo, lo cual le permitirá editar las imágenes utilizando un programa compatible.

PDF (*.pdf)

Un formato de documento que se puede leer tanto en Windows como en Mac utilizando Adobe Reader, Acrobat u otros programas. Puede guardar documentos de múltiples páginas en un archivo PDF.

PDF con capacidad de búsqueda (*.pdf)

Un formato de documento que se puede leer tanto en Windows como en Mac utilizando Adobe Reader, Acrobat u otros programas. Puede guardar documentos de múltiples páginas en un archivo PDF. Puede realizar búsquedas del texto detectado en el documento escaneado.

Tema principal: [Cómo escanear con Epson Scan 2](#)

Directrices para determinar la resolución de escaneo

El ajuste **Resolución**, medido en ppp (puntos por pulgada), controla la cantidad de detalle capturada en sus escaneos. Al aumentar la resolución, captura una mayor cantidad de detalle, pero tiene las siguientes desventajas:

- Los tamaños de archivo son más grandes.
- Toma más tiempo para escanear sus originales, enviar/recibir sus archivos escaneados por correo electrónico o fax e imprimirlos.

- La imagen puede hacerse demasiado grande para mostrar en su pantalla o para imprimir en papel.

Si va a ampliar una imagen escaneada para imprimirla más grande, puede que tenga que aumentar la resolución predeterminada establecida por Epson Scan 2. Siga las siguientes directrices para determinar el ajuste de resolución que necesite:

- Va a escanear la imagen a tamaño original pero posteriormente la va a ampliar en un programa de edición de imágenes.

Aumente el ajuste Resolución en Epson Scan 2 antes de escanear. Para mantener una calidad de imagen alta, aumente la resolución a la misma proporción a la que aumentará el tamaño de la imagen. Por ejemplo, si la resolución es de 300 ppp (puntos por pulgada) y posteriormente va a duplicar el tamaño de la imagen, seleccione una resolución de 600 ppp.

- Va a escanear la imagen al 100% o a un tamaño menor.

Seleccione el ajuste Resolución de Epson Scan 2 según cómo vaya a utilizar la imagen escaneada:

- Enviar por correo electrónico/ver en la pantalla de una computadora/publicar en una página web:
96 a 200 ppp
- Imprimir/enviar por fax/convertir en texto editable (OCR)/crear un PDF con capacidad de búsqueda:
200 a 300 ppp

Tema principal: [Cómo escanear con Epson Scan 2](#)

Cómo rellenar la tinta

Cuando el nivel de tinta de un tanque está por debajo de la línea inferior, debe rellenarlo.

Antes de revisar el nivel de tinta o de rellenar un tanque de tinta, tal como se describe en las siguientes secciones, lea las precauciones de seguridad relacionadas a la tinta.

Precaución: Si el nivel de tinta está por debajo de la línea inferior del tanque, llénelo hasta la línea superior del tanque de tinta. El uso continuo del producto cuando el nivel de tinta está por debajo de la línea inferior del tanque podría dañar el producto.

[Precauciones de seguridad relacionadas a la tinta](#)

[Cómo revisar los niveles de tinta en el producto](#)

[Cómo desactivar las ofertas especiales con Windows](#)

[Cómo adquirir tinta Epson](#)

[Cómo rellenar los tanques de tinta](#)

Precauciones de seguridad relacionadas a la tinta

Precauciones al manipular la tinta

- Mantenga las botellas de tinta y la unidad de tanques de tinta fuera del alcance de los niños. No deje que los niños ingieran la tinta y tampoco deje que manipulen las botellas de tinta y sus tapas.
- No incline o agite una botella de tinta después de retirar el sello; de lo contrario, la tinta se podría derramar.
- Si se mancha la piel con tinta, lávesela bien con agua y jabón. Si le entra tinta en los ojos, enjuáguelos inmediatamente con agua. Si le entra tinta en la boca, escúpala y acuda a un médico de inmediato.
- No apriete las botellas de tinta.

Precauciones al rellenar la tinta

- Utilice las botellas de tinta con el código correcto para este producto.
- No la mezcle con otros tipos de tinta Epson.
- El uso de tinta que no sea de Epson podría causar daños que no están cubiertos por la garantía de Epson y, bajo ciertas circunstancias, podría causar un funcionamiento irregular del producto.

- La garantía de Epson no cubre daños causados por tintas no especificadas en la documentación del producto, incluyendo cualquier tinta Epson original que no sea diseñada para esta impresora o cualquier tinta de terceros.
- Este producto requiere un manejo cuidadoso de la tinta. La tinta puede salpicar cuando llene o rellene los tanques de tinta. Si mancha su ropa o sus pertenencias con tinta, es posible que la mancha sea permanente.
- No saque las botellas de tinta de su envoltorio hasta que esté listo para llenar uno de los tanques de tinta. Las botellas de tinta están embaladas herméticamente para garantizar su fiabilidad. Si deja una botella de tinta en su envoltorio por un largo periodo de tiempo antes de utilizarla, podría afectar la calidad de impresión.
- Si el nivel de tinta está por debajo de la línea inferior del tanque de tinta, rellene la tinta. El uso continuo del producto cuando el nivel de tinta está por debajo de la línea inferior del tanque de tinta podría dañar el producto.
- Si una botella de tinta estaba almacenada en un sitio frío, espere por lo menos tres horas para que se ajuste a la temperatura ambiente antes de usarla.
- Guarde las botellas de tinta en un lugar fresco y oscuro.
- Guarde las botellas de tinta en las mismas condiciones ambientales que el producto. Cuando guarde o transporte una botella de tinta abierta, no incline la botella y no la someta a impactos o a cambios de temperatura. De lo contrario, la tinta se podría derramar aún si la tapa de la botella está bien cerrada. Mantenga la botella de tinta en posición vertical cuando esté apretando la tapa y tome medidas para que no se derrame la tinta al transportar la botella.

Información de las botellas de tinta y de los tanques de tinta

- Para mantener el rendimiento óptimo del cabezal de impresión, se consume una cierta cantidad de tinta de todos los tanques de tinta durante la impresión y cuando esté realizando operaciones de mantenimiento, tal como limpiar el cabezal de impresión.
- Las botellas de tinta pueden contener materiales reciclados, pero esto no afecta al funcionamiento o al rendimiento del producto.
- Las especificaciones y el aspecto de las botellas de tinta están sujetas a cambios sin previo aviso para su mejora.
- Cuando imprima en modo monocromático o en escala de grises, se puede utilizar tinta de color en vez de tinta negra, según el tipo de papel y los ajustes de calidad de impresión. Esto es porque se utiliza una mezcla de las tintas de color para crear el negro.

Tema principal: [Cómo rellenar la tinta](#)

Cómo revisar los niveles de tinta en el producto

Para confirmar la cantidad de tinta restante, revise visualmente los niveles de tinta de los tanques del producto. Compruebe que los niveles de tinta estén por encima de las líneas inferiores de los tanques de tinta.

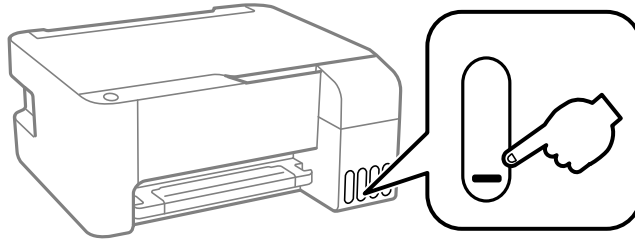

Tema principal: [Cómo rellenar la tinta](#)

Referencias relacionadas

[Precauciones de seguridad relacionadas a la tinta](#)



Tareas relacionadas

[Cómo rellenar los tanques de tinta](#)

Cómo desactivar las ofertas especiales con Windows

Puede desactivar los mensajes de ofertas especiales de Epson con una utilidad en su computadora Windows.

Nota: Es posible que vea la pantalla de ofertas especiales de Epson cada vez que imprima (si su computadora está conectada a Internet). Seleccione **No mostrar este mensaje otra vez** y haga clic en **Rechazar** para desactivar el envío de ofertas en línea. Las ofertas promocionales no son válidas en América Latina.

1. Acceda al Escritorio de Windows y haga clic con el botón derecho en el icono  de su producto en el lado derecho de la barra de tareas de Windows, o haga clic en la flecha hacia arriba y haga clic con el botón derecho en el icono . Seleccione **Preferencias de monitorización**.

Verá esta ventana:

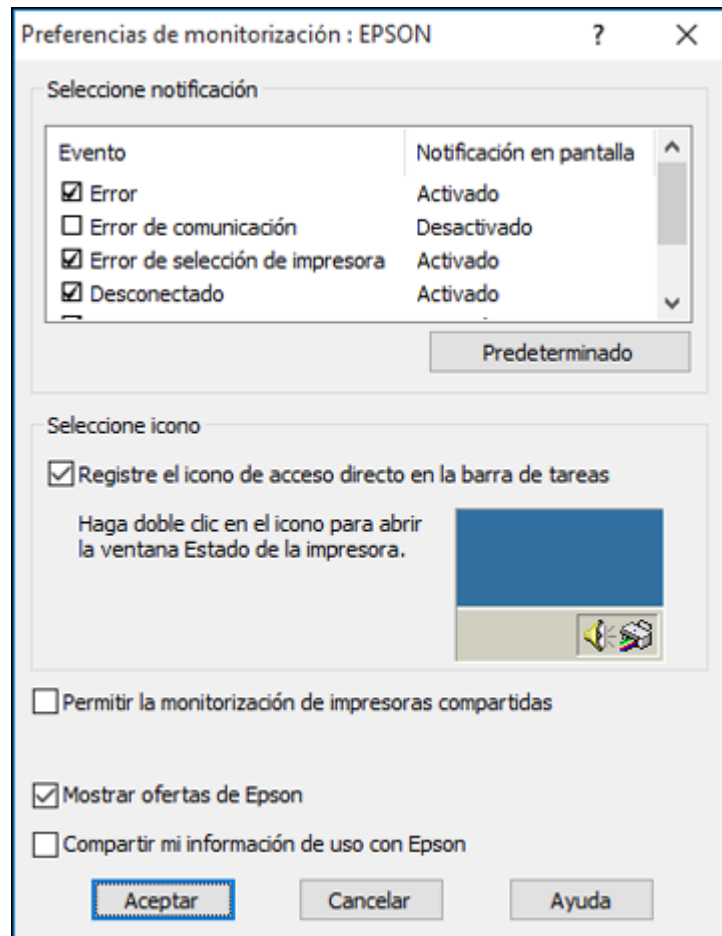

2. Para desactivar las ofertas promocionales, desactive la casilla de verificación **Mostrar ofertas de Epson**. (Las ofertas promocionales no están disponibles para América Latina).

Tema principal: [Cómo rellenar la tinta](#)

Cómo adquirir tinta Epson

Puede adquirir papel y tinta Epson originales de un distribuidor de productos Epson autorizado. Para encontrar el más cercano, visite la página latin.epson.com o llame a la oficina de ventas de Epson más cercana.

Nota: Este producto fue originalmente diseñado para funcionar con tinta Epson original. Es posible que el producto no funcione correctamente si utiliza otros tipos de tinta y podría afectar a la garantía de Epson.

Las botellas de tinta incluidas deben utilizarse para la configuración inicial de la impresora y no son para la reventa. Las botellas de tinta que se incluyen con la impresora están llenas; parte de la tinta de las primeras botellas se utiliza para cargar el cabezal de impresión. El rendimiento de la tinta varía bastante según las imágenes impresas, los ajustes de impresión, el tipo de papel, la frecuencia de uso y la temperatura.

Las botellas de tinta incluidas con la impresora tienen un menor rendimiento debido al proceso de inicialización. Este proceso se realiza solo la primera vez que enciende la impresora y garantiza un mejor rendimiento. No cargue papel antes de rellenar los tanques de tinta.

[Códigos de las botellas de tinta](#)

Tema principal: [Cómo rellenar la tinta](#)

Códigos de las botellas de tinta

Utilice estos códigos cuando ordene o compre botellas de tinta nuevas, y termine de utilizar la tinta antes de la fecha impresa en el envoltorio:

Color de tinta	Código
Negro	544
Cian	544
Magenta	544
Amarillo	544

Tema principal: [Cómo adquirir tinta Epson](#)

Cómo rellenar los tanques de tinta

Asegúrese de tener botellas de tinta nuevas a la mano y lea las precauciones de seguridad relacionadas a la tinta antes de comenzar.

Puede seguir utilizando el producto aún cuando uno o más de los tanques de tinta no esté completamente lleno.

Precaución: Utilice guantes desechables cuando rellene los tanques de tinta para evitar mancharse las manos. Si la tinta se derrama, límpiela inmediatamente con una toalla húmeda para evitar manchas permanentes. Si mancha su ropa o sus pertenencias con tinta, es posible que la mancha sea permanente.

1. Abra la cubierta de la unidad de tanques de tinta.

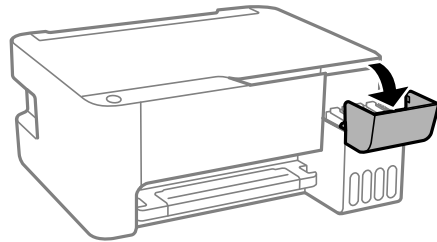

2. Abra la tapa del tanque que va a llenar.

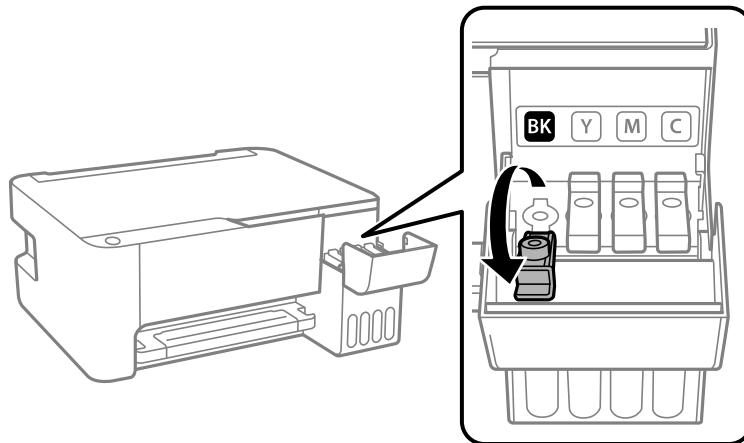

Nota: Asegure que el color de la tinta coincida con el color de la etiqueta del tanque de tinta que desea llenar.

3. Sujete la botella verticalmente y desenrosque la tapa con cuidado para retirarla.

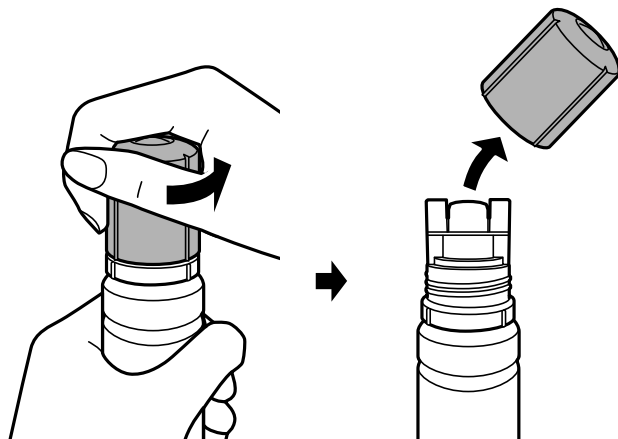

Precaución: No agite o apriete las botellas de tinta. No toque la parte superior de la botella después de retirar la tapa.

Advertencia: Si se mancha la piel con tinta, lávesela bien con agua y jabón. Si le entra tinta en los ojos, enjuáguelos inmediatamente con agua. Si le entra tinta en la boca, escúpala y acuda a un médico de inmediato. Consulte a un médico si los problemas persisten. Mantenga las botellas de tinta fuera del alcance de los niños y no ingiera la tinta.

4. Alinee la parte superior de la botella de tinta con el puerto de relleno, luego levante gradualmente la botella para insertarla en el puerto.

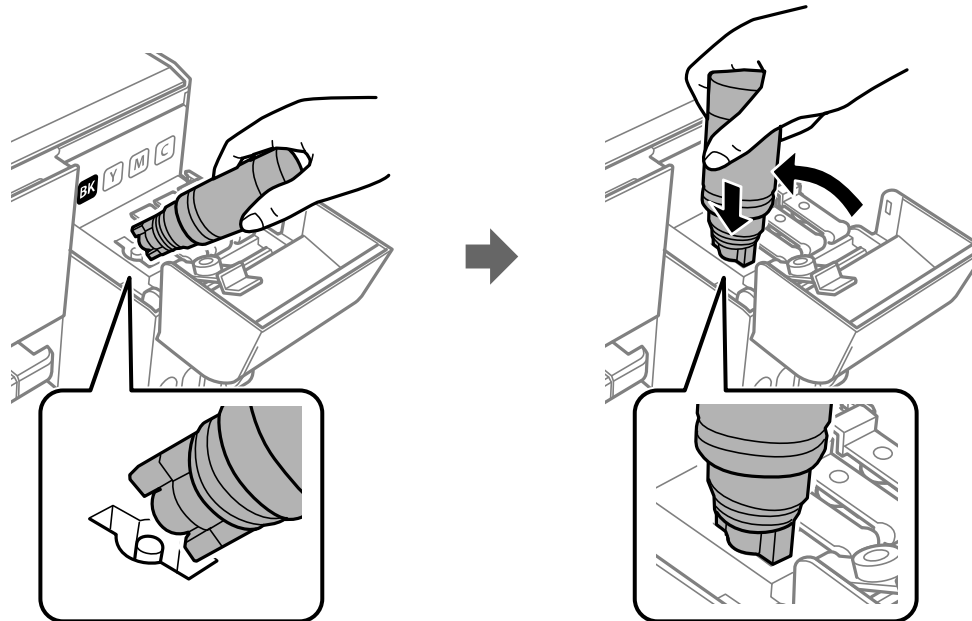

Nota: No inserte las botellas por la fuerza; las botellas están diseñadas para funcionar exclusivamente con el tanque de tinta del color correspondiente.

5. Espere hasta que el tanque se llene de tinta. No apriete la la botella. La tinta fluye en el tanque y se detiene automáticamente cuando llega a la línea superior.

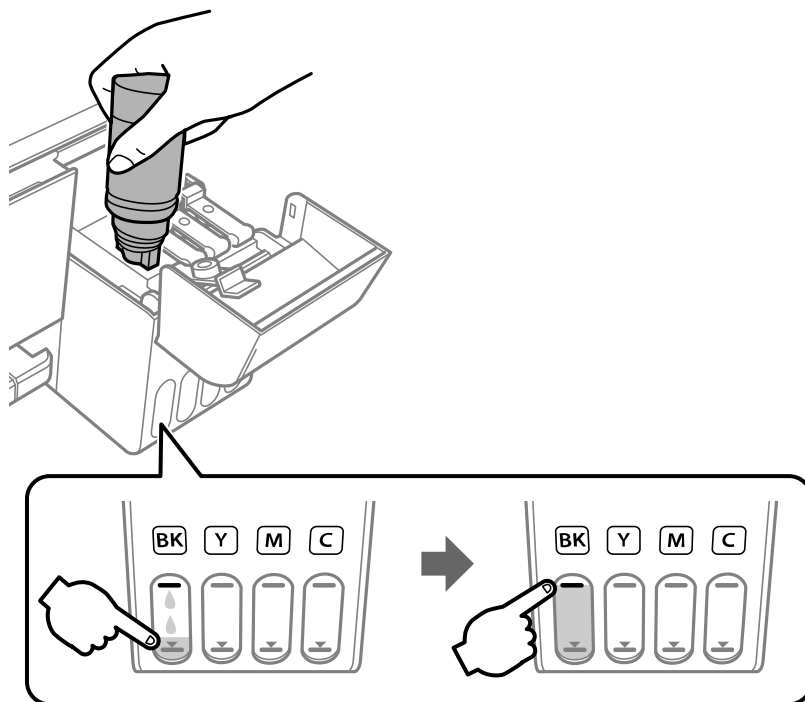

Nota: Si la tinta no fluye de la botella, levante y vuelva a insertar la botella.

6. Una vez que el tanque esté lleno, retire la botella de tinta y cierre la tapa del tanque de tinta firmemente, tal como se muestra a continuación.

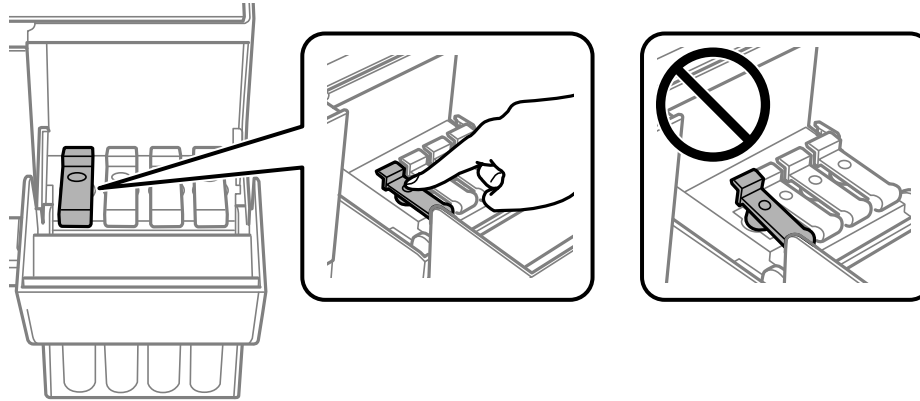

Nota: Si queda tinta en la botella, enrosque la tapa de la botella firmemente. Guarde la botella de tinta verticalmente para usarla después.

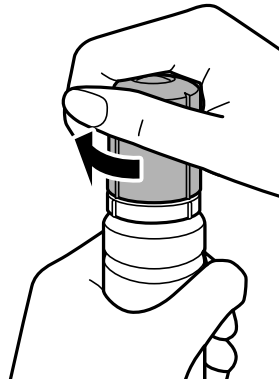

7. Repita los pasos anteriores según sea necesario para cada tanque de tinta que necesita llenar.

8. Cierre la cubierta de la unidad de tanques de tinta.

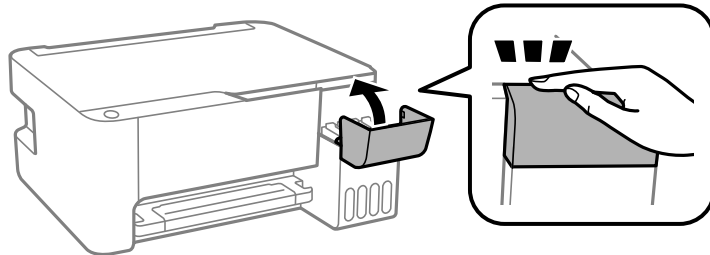

Tema principal: [Cómo rellenar la tinta](#)

Conceptos relacionados

[Cómo adquirir tinta Epson](#)

Referencias relacionadas

[Precauciones de seguridad relacionadas a la tinta](#)

Cómo ajustar la calidad de impresión

Si la calidad de impresión disminuye, es posible que necesite ejecutar una utilidad para limpiar o alinear el cabezal de impresión.

Si no se resuelve el problema después de ejecutar estas utilidades, puede que tenga que ejecutar una limpieza a fondo o limpiar el recorrido del papel.

[Mantenimiento del cabezal de impresión](#)

[Cómo alinear el cabezal de impresión](#)

[Cómo limpiar el recorrido del papel](#)

[Cómo revisar el número de hojas que han avanzado por el producto](#)

Mantenimiento del cabezal de impresión

Si las impresiones son demasiado claras u observa bandas oscuras o claras en ellas, es posible que sea necesario limpiar los inyectores del cabezal de impresión. Cada vez que limpia los inyectores gasta tinta, por lo tanto, límpielos solo si la calidad de impresión disminuye.

Puede revisar si los inyectores están obstruidos antes de limpiarlos para no limpiarlos innecesariamente.

Nota: Es posible que no pueda limpiar el cabezal de impresión cuando uno de los tanques tenga un nivel de tinta bajo. Puede que tenga que rellenar el tanque de tinta primero.

Si aún observa líneas claras u oscuras o si aparecen espacios en las impresiones, incluso después de limpiar el cabezal de impresión varias veces, puede ejecutar una Limpieza a fondo.

[Cómo revisar los inyectores del cabezal de impresión](#)

[Cómo limpiar el cabezal de impresión](#)

[Cómo realizar una limpieza a fondo](#)

Tema principal: [Cómo ajustar la calidad de impresión](#)

Tareas relacionadas

[Cómo rellenar los tanques de tinta](#)

Cómo revisar los inyectores del cabezal de impresión

Puede imprimir un patrón de prueba de los inyectores para comprobar si los inyectores están obstruidos.



[Cómo revisar los inyectores con los botones del producto](#)

[Cómo revisar los inyectores con una utilidad de la computadora](#)

Tema principal: [Mantenimiento del cabezal de impresión](#)

Cómo revisar los inyectores con los botones del producto

Puede revisar los inyectores del cabezal de impresión utilizando los botones de su producto.

1. Pulse el botón  de encendido para apagar el producto.
2. Cargue varias hojas de papel normal en el producto.
3. Mantenga presionado el botón  de cancelar y pulse el botón  de encendido para encender el producto.
4. Cuando se encienda el producto, suelte los dos botones.

El producto comienza a imprimir un patrón de prueba de los inyectores.

Nota: Puede tardar unos segundos para que empiece a imprimir. Si el patrón de prueba de los inyectores no se empieza a imprimir después de unos segundos, compruebe que tiene papel cargado en la impresora.

5. Revise el patrón impreso para ver si aparecen espacios en las líneas.

El cabezal de impresión está limpio.

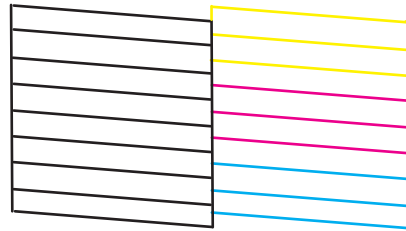

Necesita limpiar el cabezal de impresión.

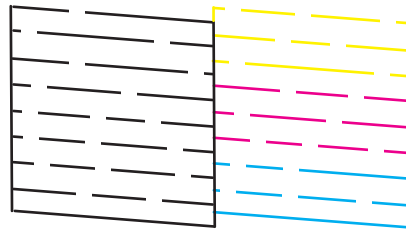

6. Si no aparecen espacios, el cabezal de impresión está limpio y puede seguir imprimiendo.
Si aparecen espacios o el patrón tiene una apariencia muy tenue, limpie el cabezal de impresión.

Tema principal: [Cómo revisar los inyectores del cabezal de impresión](#)

Tareas relacionadas

[Cómo cargar papel en el alimentador de hojas](#)



[Cómo limpiar el cabezal de impresión con los botones del producto](#)

Cómo revisar los inyectores con una utilidad de la computadora

Puede revisar los inyectores del cabezal de impresión con una utilidad en su computadora con Windows o su Mac.

1. Cargue varias hojas de papel normal en el producto.

2. Realice una de las siguientes acciones:

- **Windows:** Acceda al Escritorio de Windows y haga clic con el botón derecho en el icono  de su producto en el lado derecho de la barra de tareas de Windows, o haga clic en la flecha hacia arriba y haga clic con el botón derecho en el icono .
- **Mac:** En el menú Apple o en el Dock, seleccione **Preferencias del Sistema**. Seleccione **Impresión y Fax**, **Impresión y Escaneado** o **Impresoras y escáneres**, seleccione su producto y seleccione **Opciones y recambios** u **Opciones y consumibles**. Seleccione **Utilidad** y seleccione **Abrir Utilidad Impresoras**.

3. Seleccione **Test de inyectores**.

Verá una ventana como esta:

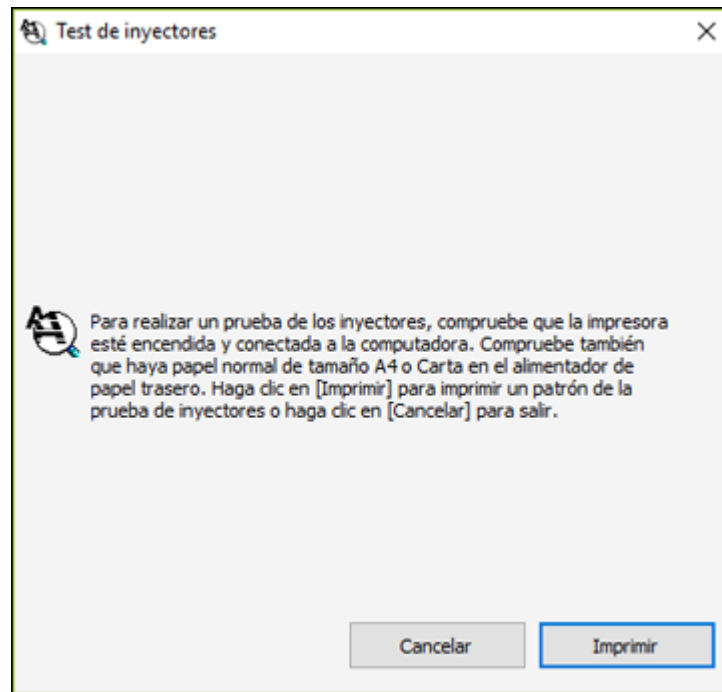

4. Haga clic en **Imprimir**.

5. Revise el patrón impreso para ver si aparecen espacios en las líneas.

El cabezal de impresión está limpio.

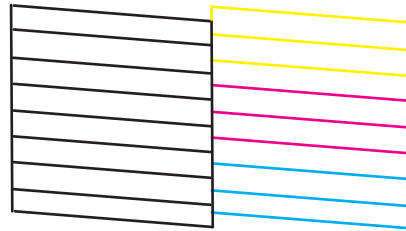

Necesita limpiar el cabezal de impresión.

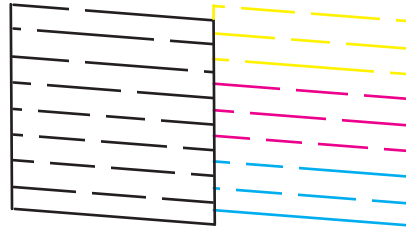

6. Si no aparecen espacios, haga clic en **Finalizar**.

Si aparecen espacios o el patrón tiene una apariencia muy tenue, limpie el cabezal de impresión.

Tema principal: [Cómo revisar los inyectores del cabezal de impresión](#)

Tareas relacionadas

[Cómo cargar papel en el alimentador de hojas](#)

[Cómo limpiar el cabezal de impresión con una utilidad de la computadora](#)

Cómo limpiar el cabezal de impresión

Si la calidad de impresión disminuye y el patrón de prueba de los inyectores indica que los inyectores están obstruidos, puede limpiar el cabezal de impresión.

Nota: Es posible que no pueda limpiar el cabezal de impresión cuando uno de los tanques tenga un nivel de tinta bajo. Puede que tenga que rellenar el tanque de tinta primero.

[Cómo limpiar el cabezal de impresión con los botones del producto](#)
[Cómo limpiar el cabezal de impresión con una utilidad de la computadora](#)

Tema principal: [Mantenimiento del cabezal de impresión](#)

Tareas relacionadas

[Cómo rellenar los tanques de tinta](#)

Cómo limpiar el cabezal de impresión con los botones del producto

Puede limpiar el cabezal de impresión utilizando los botones de su producto.

1. Compruebe que ninguno de los indicadores del producto esté señalando errores.
2. Cargue varias hojas de papel normal en el producto.
3. Mantenga presionado el botón  de cancelar durante 5 segundos para iniciar el ciclo de limpieza.

El indicador  de encendido parpadea mientras se ejecuta el ciclo de limpieza y permanece encendido cuando termina el ciclo de limpieza.

Precaución: Nunca apague el producto durante un ciclo de limpieza o podría dañarlo.

4. Ejecute una prueba de inyectores para confirmar que el cabezal de impresión está limpio.

Si no ve ninguna mejora después de la tercera limpieza, apague el producto y espere por lo menos 12 horas. Después, vuelva a limpiar el cabezal de impresión. Si la calidad aún no mejora, ejecute una limpieza a fondo. Si aún no observa ninguna mejora, póngase en contacto con el departamento de soporte técnico de Epson.

Tema principal: [Cómo limpiar el cabezal de impresión](#)

Conceptos relacionados

[Cómo realizar una limpieza a fondo](#)

Referencias relacionadas

[Dónde obtener ayuda](#)

Tareas relacionadas



[Cómo cargar papel en el alimentador de hojas](#)

[Cómo revisar los inyectores con los botones del producto](#)

Cómo limpiar el cabezal de impresión con una utilidad de la computadora

Puede limpiar el cabezal de impresión con una utilidad en su computadora Windows o su Mac.

1. Compruebe que ninguno de los indicadores del producto esté señalando errores.

2. Cargue varias hojas de papel normal en el producto.
3. Realice una de las siguientes acciones:
 - **Windows:** Acceda al Escritorio de Windows y haga clic con el botón derecho en el icono  de su producto en el lado derecho de la barra de tareas de Windows, o haga clic en la flecha hacia arriba y haga clic con el botón derecho en el icono .
 - **Mac:** En el menú Apple o en el Dock, seleccione **Preferencias del Sistema**. Seleccione **Impresión y Fax**, **Impresión y Escaneado** o **Impresoras y escáneres**, seleccione su producto y seleccione **Opciones y recambios** u **Opciones y consumibles**. Seleccione **Utilidad** y seleccione **Abrir Utilidad Impresoras**.
4. Seleccione **Limpieza de cabezales**.

Verá una ventana como esta:

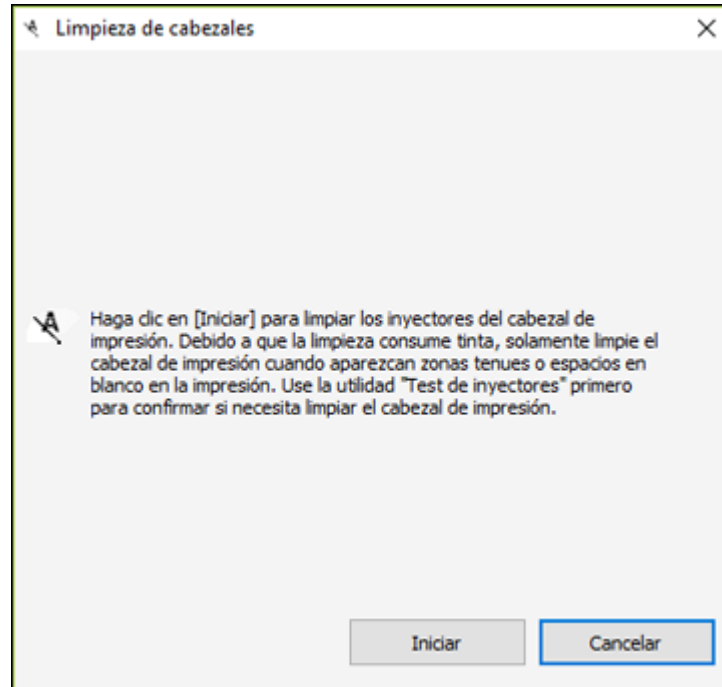

5. Haga clic en **Iniciar** para empezar el ciclo de limpieza.

Precaución: Nunca apague el producto durante un ciclo de limpieza o podría dañarlo.

6. Cuando termine el ciclo de limpieza, puede revisar si los inyectores están limpios; haga clic en **Imprimir patrón de test de inyectores** y haga clic en **Imprimir**.
7. Revise el patrón impreso para ver si aparecen espacios en las líneas.

El cabezal de impresión está limpio.

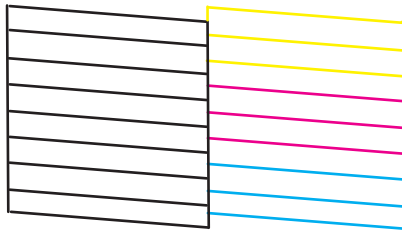

Necesita limpiar el cabezal de impresión.

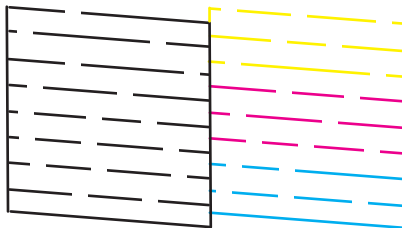

- Si no aparecen espacios, haga clic en **Finalizar**.
- Si aparecen espacios o el patrón tiene una apariencia muy tenue, haga clic en **Limpiar** para limpiar el cabezal de impresión otra vez.

Si no ve ninguna mejora después de la tercera limpieza, apague el producto y espere por lo menos 12 horas. Después, vuelva a limpiar el cabezal de impresión. Si la calidad aún no mejora, ejecute una limpieza a fondo. Si aún no observa ninguna mejora, póngase en contacto con el departamento de soporte técnico de Epson.

Tema principal: [Cómo limpiar el cabezal de impresión](#)

Conceptos relacionados

[Cómo realizar una limpieza a fondo](#)

Referencias relacionadas

[Dónde obtener ayuda](#)

Tareas relacionadas

[Cómo cargar papel en el alimentador de hojas](#)

[Cómo revisar los inyectores con una utilidad de la computadora](#)

Cómo realizar una limpieza a fondo

Si aún observa líneas claras u oscuras o si faltan colores en las impresiones, incluso después de limpiar el cabezal de impresión varias veces, puede ejecutar una limpieza a fondo.

Si no observa ninguna mejora después de ejecutar una limpieza a fondo, apague el producto y espere por lo menos 12 horas antes de ejecutar otra limpieza a fondo.

Precaución: Ejecutar una limpieza a fondo consume mucha tinta, por lo que solo debe hacerlo si es necesario. Compruebe que todos los tanques de tinta tengan por lo menos un tercio de su capacidad antes de ejecutar una limpieza a fondo o podría dañar el producto.

Precaución: La limpieza a fondo puede acortar la vida útil de las almohadillas de tinta. Cuando una almohadilla de tinta llega al final de su vida útil, el producto dejará de imprimir; comuníquese con Epson para obtener asistencia.

[Cómo realizar una limpieza a fondo con una utilidad de computadora](#)

Tema principal: [Mantenimiento del cabezal de impresión](#)

Tareas relacionadas

[Cómo rellenar los tanques de tinta](#)



Cómo realizar una limpieza a fondo con una utilidad de computadora

Puede ejecutar una limpieza a fondo con una utilidad en su computadora Windows o su Mac.

Nota: Después de ejecutar una limpieza a fondo, debe apagar el producto y esperar por lo menos 12 horas antes de ejecutar otra limpieza a fondo.

1. Compruebe que ninguno de los indicadores del producto esté señalando errores.
2. Cargue varias hojas de papel normal en el producto.

3. Realice una de las siguientes acciones:

- **Windows:** Acceda al Escritorio de Windows y haga clic con el botón derecho en el icono  de su producto en el lado derecho de la barra de tareas de Windows, o haga clic en la flecha hacia arriba y haga clic con el botón derecho en el icono . Seleccione **Ajustes de la impresora** y haga clic en la ficha **Mantenimiento**.
- **Mac:** En el menú Apple o en el Dock, seleccione **Preferencias del Sistema**. Seleccione **Impresión y Fax**, **Impresión y Escaneado** o **Impresoras y escáneres**, seleccione su producto y seleccione **Opciones y recambios** u **Opciones y consumibles**. Seleccione **Utilidad** y seleccione **Abrir Utilidad Impresoras**.

4. Seleccione **Limpieza a fondo**.

Verá una ventana como esta:

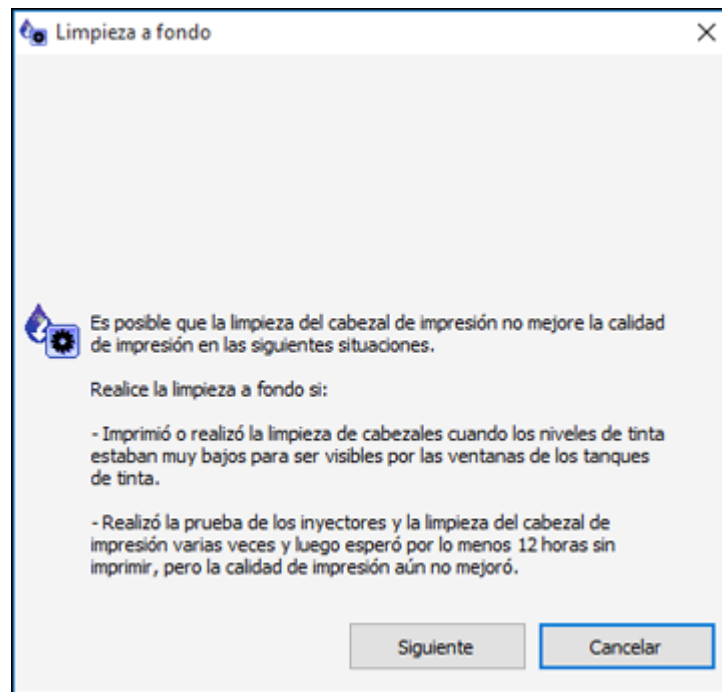

5. Siga las instrucciones que aparecen en pantalla para ejecutar una limpieza a fondo.

6. Cuando termine la limpieza a fondo, ejecute una prueba de inyectores.

Si la calidad de impresión no mejora, apague el producto y espere por lo menos 12 horas antes de ejecutar otra limpieza a fondo.

Si la calidad de impresión no mejora después de ejecutar la utilidad de limpieza a fondo varias veces, póngase en contacto con el departamento de soporte técnico de Epson.

Tema principal: [Cómo realizar una limpieza a fondo](#)

Conceptos relacionados

[Cómo revisar los inyectores del cabezal de impresión](#)

Referencias relacionadas

[Estado de los indicadores del producto](#)

[Dónde obtener ayuda](#)

Tareas relacionadas

[Cómo cargar papel en el alimentador de hojas](#)

Cómo alinear el cabezal de impresión

Si las impresiones presentan un aspecto granuloso o borroso, si observa un desalineamiento de las líneas verticales o si aparecen bandas horizontales oscuras o claras, es posible que necesite alinear el cabezal de impresión.

Nota: Las bandas también pueden aparecer si necesita limpiar los inyectores del cabezal de impresión.

[Cómo alinear el cabezal de impresión con una utilidad de la computadora](#)

Tema principal: [Cómo ajustar la calidad de impresión](#)

Conceptos relacionados

[Cómo limpiar el cabezal de impresión](#)

Tareas relacionadas



[Cómo cargar papel en el alimentador de hojas](#)

Cómo alinear el cabezal de impresión con una utilidad de la computadora

Puede alinear el cabezal de impresión con una utilidad en su computadora Windows o Mac.

1. Cargue varias hojas de papel normal en el producto.

2. Realice una de las siguientes acciones:

- **Windows:** Acceda al Escritorio de Windows y haga clic con el botón derecho en el icono  de su producto en el lado derecho de la barra de tareas de Windows, o haga clic en la flecha hacia arriba y haga clic con el botón derecho en el icono .
- **Mac:** En el menú Apple o en el Dock, seleccione **Preferencias del Sistema**. Seleccione **Impresión y Fax**, **Impresión y Escaneado** o **Impresoras y escáneres**, seleccione su producto y seleccione **Opciones y recambios** u **Opciones y consumibles**. Seleccione **Utilidad** y seleccione **Abrir Utilidad Impresoras**.

3. Seleccione **Alineación de cabezales**.

4. Haga clic en **Siguiente**, luego haga clic en **Imprimir** para imprimir una hoja de alineación.

Nota: No cancele la impresión mientras se esté imprimiendo un patrón de la alineación de cabezales. Puede seleccionar **Saltar** (donde esté disponible) si desea saltar una hoja de alineación en particular.

Verá una ventana como esta:

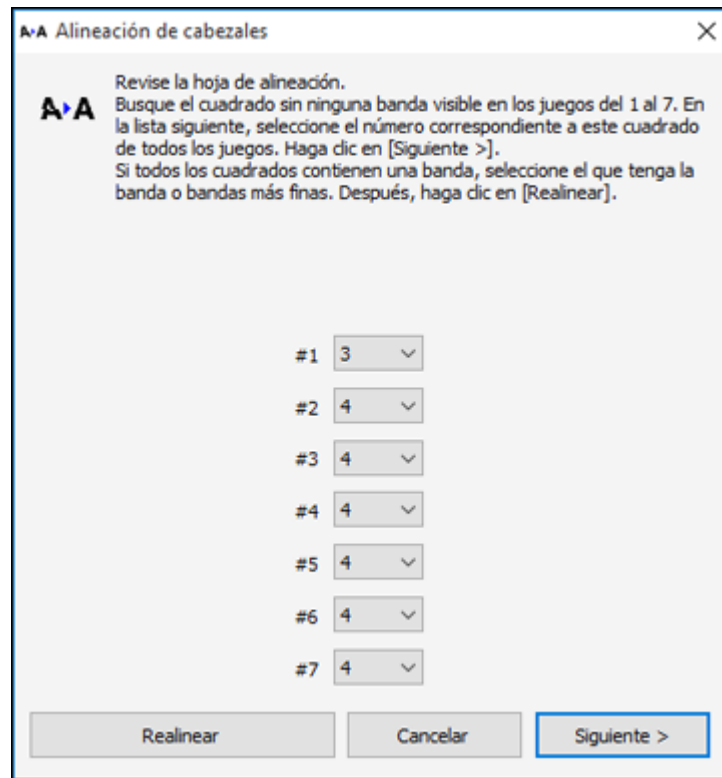

5. Revise el patrón impreso y siga las instrucciones que aparecen en pantalla para elegir el número del patrón con la mejor alineación de cada grupo.

Alineación vertical

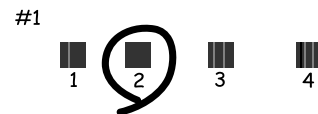

Alineación horizontal



- Después de elegir un número de patrón, haga clic en **Siguiente**.
- Si no puede encontrar un patrón alineado en uno o más de los grupos, elija el que tenga la mejor alineación en cada grupo y haga clic en **Realignar**. A continuación, imprima otra hoja de alineación y revísela.

Nota: Haga clic en **Saltar** (donde esté disponible) si desea saltar una hoja de alineación en particular.

6. Cuando termine, haga clic en **Finalizar**.

Tema principal: [Cómo alinear el cabezal de impresión](#)

Tareas relacionadas

[Cómo cargar papel en el alimentador de hojas](#)

Cómo limpiar el recorrido del papel

Si aparece tinta al dorso de una hoja impresa, puede limpiar el recorrido del papel para eliminar cualquier exceso de tinta.

Precaución: No utilice pañuelos desechables para limpiar los rodillos dentro del producto; la pelusa del papel puede obstruir los inyectores del cabezal de impresión.

1. Cargue varias hojas de papel normal en el producto.
2. Utilice el panel de control del producto para hacer una copia, pero sin colocar un documento en el cristal del escáner.

Nota: Asegure que no haya polvo o manchas en el cristal del escáner o en la tapa del escáner.

3. Revise la parte posterior del papel expulsado para ver si está limpio.
4. Repita cuantas veces sea necesario hasta que el papel salga limpio.

Tema principal: [Cómo ajustar la calidad de impresión](#)

Tareas relacionadas

[Cómo cargar papel en el alimentador de hojas](#)

Temas relacionados

[Cómo copiar](#)

Cómo revisar el número de hojas que han avanzado por el producto

Puede ver una ventana que muestra el número de hojas de papel que han avanzado por el producto.

Nota: También puede imprimir una prueba de inyectores para ver cuántas hojas de papel han avanzado por el producto.



[Cómo revisar el contador de hojas - Windows](#)

[Cómo revisar el contador de hojas - Mac](#)

Tema principal: [Cómo ajustar la calidad de impresión](#)

Cómo revisar el contador de hojas - Windows

Puede revisar el número de hojas de papel que han avanzado por el producto a través del contador de hojas.

1. Acceda al Escritorio de Windows y haga clic con el botón derecho en el icono  de su producto en el lado derecho de la barra de tareas de Windows, o haga clic en la flecha hacia arriba y haga clic con el botón derecho en el icono .
2. Seleccione **Ajustes de la impresora**.
3. Haga clic en la ficha **Mantenimiento**.
4. Seleccione **Información de impresora y opciones**.

Verá esta ventana:

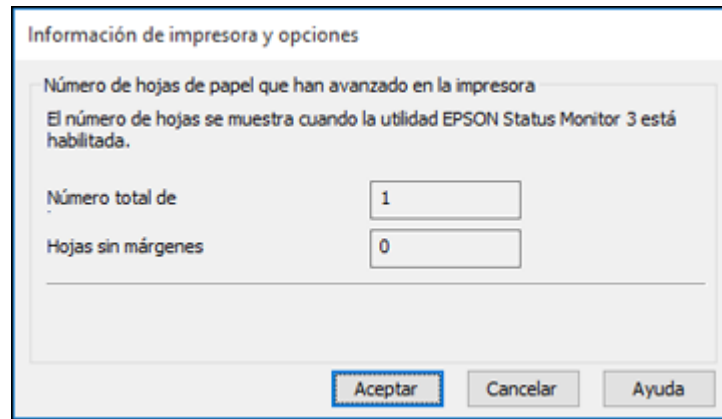

5. Después de revisar el número de hojas que han avanzado por la impresora, haga clic en **Aceptar** para cerrar la ventana.

Nota: El número de hojas se muestra solo cuando Epson Status Monitor 3 está activado.

Tema principal: [Cómo revisar el número de hojas que han avanzado por el producto](#)

Cómo revisar el contador de hojas - Mac

Puede revisar el número de hojas de papel que han avanzado por el producto a través del contador de hojas.

1. En el menú Apple o en el Dock, seleccione **Preferencias del Sistema**. Seleccione **Impresión y Fax**, **Impresión y Escaneado** o **Impresoras y escáneres**, seleccione su producto y seleccione **Opciones y recambios** u **Opciones y consumibles**. Seleccione **Utilidad** y seleccione **Abrir Utilidad Impresoras**.
2. Seleccione **Información de impresora y opciones**.

Verá esta ventana:

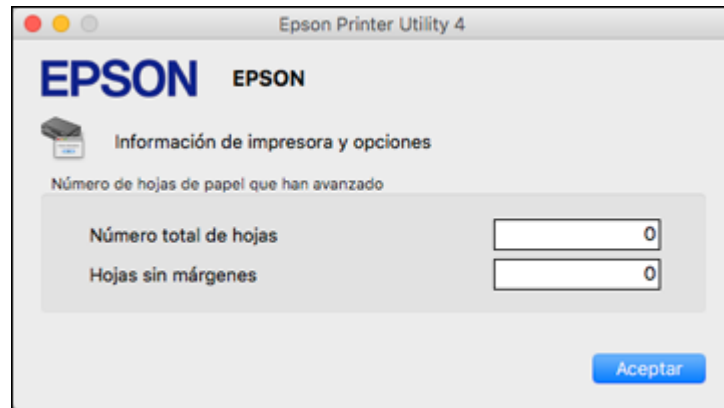

3. Después de revisar el número de hojas que han avanzado por la impresora, haga clic en **Aceptar** para cerrar la ventana.

Tema principal: [Cómo revisar el número de hojas que han avanzado por el producto](#)

Cómo limpiar y transportar el producto

Consulte las siguientes secciones si necesita limpiar o transportar el producto.

[Cómo limpiar el producto](#)

[Cómo transportar el producto](#)

Cómo limpiar el producto

Para que el funcionamiento de su producto sea óptimo, debe limpiarlo varias veces al año.

Cierre la bandeja de salida y el soporte del papel cuando no esté utilizando el producto para protegerlo del polvo.

Precaución: No utilice cepillos duros, alcohol o diluyente de pintura para limpiar el producto ya que lo podría dañar. No utilice aceites u otros lubricantes en el interior del producto y no permita que el agua penetre en el interior.

1. Apague el producto.
2. Desconecte el cable de alimentación.
3. Desconecte todos los cables conectados al producto.
4. Retire todo el papel.
5. Limpie el cristal del escáner con un paño suave que no deje pelusas (se recomienda uno de microfibra), humedecido con un poco de limpiacristales.

Precaución: No rocíe el limpiacristales directamente en el cristal y no ejerza presión sobre la superficie de cristal.

6. Limpie el exterior y el panel de control del producto con un paño suave y seco. No utilice productos de limpieza líquidos o químicos.

Tema principal: [Cómo limpiar y transportar el producto](#)

Cómo transportar el producto

Si necesita almacenar el producto o transportarlo a una distancia larga, debe prepararlo para el transporte, tal como se describe a continuación.

Precaución: Al transportar o almacenar el producto, siga estas directrices:

- No incline el producto, no lo coloque verticalmente y no lo ponga boca abajo; de lo contrario, se podría derramar la tinta.

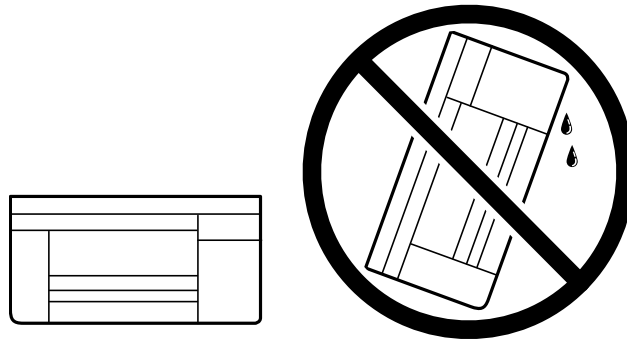

- Cuando guarde o transporte una botella de tinta después de retirar el sello, no incline la botella y no la someta a impactos o a cambios de temperatura. De lo contrario, la tinta se podría derramar aún si la tapa de la botella está bien cerrada. Mantenga la botella de tinta en posición vertical cuando esté apretando la tapa y tome medidas para que no se derrame la tinta cuando transporte la botella.
- No coloque botellas de tinta abiertas en la caja con el producto.

Nota: Antes de guardar el producto por un periodo largo, reemplace la tinta si está agotada, caducada o si tiene un nivel bajo para evitar que el cabezal de impresión se reseque. Guarde el producto en un lugar fresco y seco.

1. Apague el producto.
2. Abra la tapa frontal y compruebe que el cabezal de impresión se encuentre al extremo derecho (en la posición de inicio). Si no está, encienda el producto, espere a que el cabezal de impresión se mueva al extremo derecho, luego apague el producto de nuevo.
3. Desconecte el cable de alimentación.
4. Desconecte todos los cables conectados al producto.
5. Retire todo el papel.

6. Abra la cubierta de la unidad de tanques de tinta y revise que las tapas de los tanques de tinta estén bien cerradas, tal como se muestra a continuación.

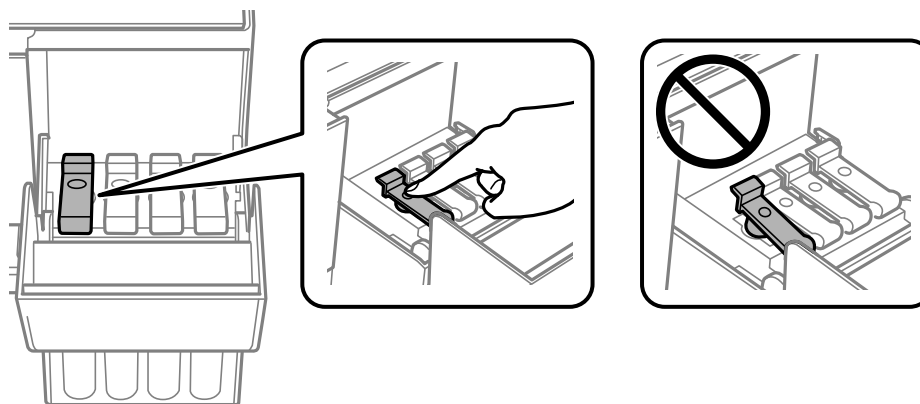

7. Cierre la cubierta de la unidad de tanques de tinta.

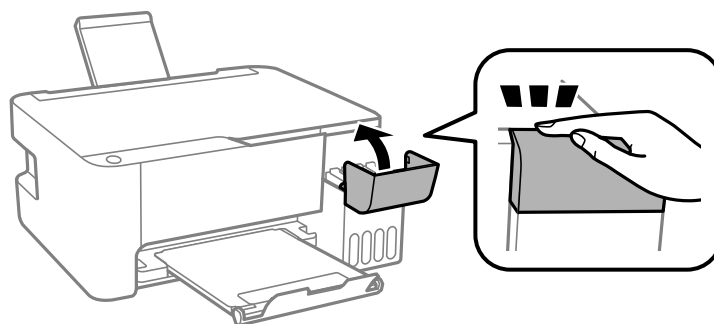

8. Cierre el soporte del papel, el protector del alimentador y la bandeja de salida.

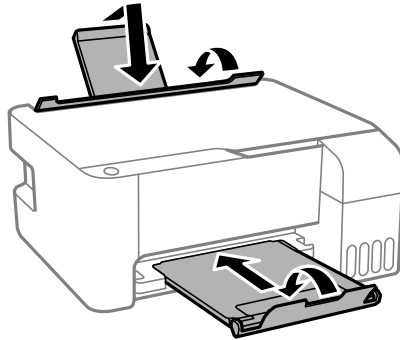

9. Utilice los materiales de embalaje originales, si es posible, o utilice materiales equivalentes con material acolchonado de protección alrededor del producto.

Si observa que la calidad de impresión ha disminuido cuando vuelva a imprimir, limpie y alinee el cabezal de impresión.

Tema principal: [Cómo limpiar y transportar el producto](#)

Conceptos relacionados

[Cómo limpiar el cabezal de impresión](#)

[Cómo alinear el cabezal de impresión](#)

Solución de problemas

Consulte las siguientes secciones para obtener soluciones a problemas que pueda tener al utilizar el producto.

[Cómo obtener actualizaciones del software](#)

[Estado de los indicadores del producto](#)

[Cómo ejecutar una prueba del producto](#)

[Solución de problemas de configuración](#)

[Solución de problemas de copiado](#)

[Solución de problemas de papel](#)

[Solución de problemas de impresión desde una computadora](#)

[Solución de problemas de composición de página y contenido](#)

[Solución de problemas con la calidad de impresión](#)

[Solución de problemas de escaneo](#)



[Solución de problemas con la calidad de la imagen escaneada](#)

[Cómo desinstalar el software del producto](#)

[Dónde obtener ayuda](#)

Cómo obtener actualizaciones del software

Se aconseja visitar de vez en cuando la página de soporte técnico de Epson para obtener actualizaciones gratuitas del software de su producto. Visite la página latin.epson.com/soporte y seleccione su producto.

- **Windows:** El software de la impresora automáticamente busca actualizaciones. También puede actualizar el software manualmente seleccionando **Actualización del software** aquí:
 - Accediendo al Escritorio de Windows y haciendo clic con el botón derecho en el icono  de su producto en el lado derecho de la barra de tareas de Windows, o haciendo clic en la flecha hacia arriba y haciendo clic con el botón derecho en el icono .
 - En la ficha **Mantenimiento** de la ventana de los ajustes de la impresora

También puede actualizar el software seleccionando **EPSON Software Updater** en el grupo de programas **EPSON** o **EPSON Software**, accesible por medio del botón **Inicio** o en la pantalla **Inicio** o **Aplicaciones**, dependiendo de su versión de Windows.

- **OS X:** Puede actualizar el software manualmente abriendo la carpeta **Aplicaciones > Epson Software** y seleccionando **EPSON Software Updater**.

- **macOS 10.12.x o 10.13.x:** Puede actualizar el software manualmente abriendo la tienda **App Store**, seleccionando **Actualizaciones**, buscando una opción de actualización de software para Epson Software y seleccionando **Actualizar**.

Tema principal: [Solución de problemas](#)

Tareas relacionadas

[Cómo cambiar las opciones de actualización automática](#)





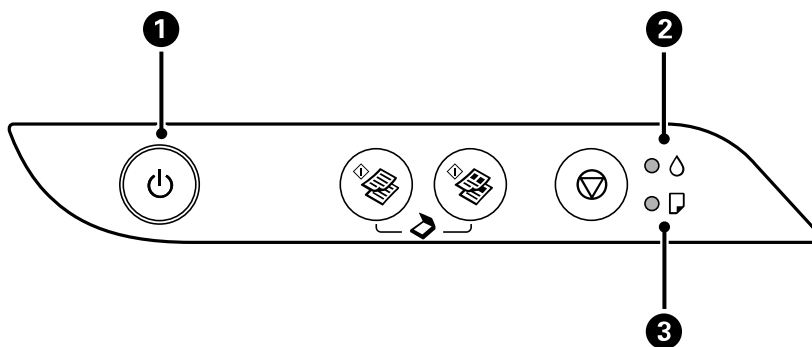











Estado de los indicadores del producto







A menudo puede diagnosticar problemas con el producto revisando los indicadores.



- 1 Indicador de encendido
- 2 Indicador de tinta
- 3 Indicador de papel

Estado del indicador	Condición/solución
El indicador de encendido está encendido	El producto está encendido.
El indicador de encendido está parpadeando	El producto está ocupado. Espere hasta que deje de parpadear el indicador de encendido antes de apagar el producto.
El indicador de tinta está encendido	Es posible que la carga de tinta inicial no se haya completado. Consulte la <i>Guía de instalación</i> para obtener instrucciones.

Estado del indicador	Condición/solución
El indicador  de papel está encendido	No hay papel cargado en el producto o avanzaron varias hojas a la vez. Cargue papel en el producto y pulse el botón  de copia en ByN o el botón  de copia en color para eliminar el error.
El indicador  de papel está parpadeando	El papel está obstruido en el producto. Retire el papel obstruido y pulse el botón  de copia en ByN o el botón  de copia en color para eliminar el error.
Los indicadores  de encendido y  de papel están parpadeando al mismo tiempo	Una almohadilla de tinta está alcanzado o está al final de su vida útil. Póngase en contacto con Epson para obtener asistencia. Si aparece un mensaje en su computadora indicando que puede seguir imprimiendo, pulse el botón  de copia en ByN o el botón  de copia en color para seguir imprimiendo.
Los indicadores  de encendido y  de papel están parpadeando de forma alterna	Una almohadilla de tinta para la impresión sin márgenes está alcanzado o está al final de su vida útil. Póngase en contacto con Epson para obtener asistencia. Si aparece un mensaje en su computadora indicando que puede seguir imprimiendo, pulse el botón  de copia en ByN o el botón  de copia en color para seguir imprimiendo. La función de impresión sin márgenes no está disponible hasta que reemplace la almohadilla de tinta.
Todos los indicadores están parpadeando	Hay papel o material de protección obstruido dentro del producto. Abra la tapa frontal y retire cualquier papel o material de protección obstruido. Apague el producto y luego vuelva a encenderlo. Si continúa el error, póngase en contacto con Epson para obtener asistencia.
El indicador  de encendido está apagado El indicador  de tinta está encendido El indicador  de papel está encendido	Se produjo un error durante la actualización del firmware. Intente actualizar el firmware una vez más. Si continúa el error, póngase en contacto con Epson para obtener asistencia.

Estado del indicador	Condición/solución
El indicador  de encendido está encendido o está parpadeando	El producto no se apagó correctamente. Pulse el botón  de copia en ByN o  de copia en color para eliminar el error, luego realice una prueba de inyectores y cancele cualquier trabajo de impresión pendiente. Utilice el botón  de encendido para apagar el producto.
El indicador  de tinta está encendido	
El indicador  de papel está encendido	

Nota: Las almohadillas de tinta en la impresora acumulan, distribuyen y contienen la tinta que no se utiliza en las páginas impresas. Durante la vida útil del producto, puede llegar a un punto donde no se puede obtener una calidad de impresión satisfactoria o las almohadillas de tinta alcanzan el final de su vida útil. El software Epson Status Monitor, la pantalla LCD o los indicadores del panel de control le indicarán cuando es necesario reemplazar estas piezas. Si esto ocurre durante la garantía estándar del producto, el cambio del producto o el reemplazo de las almohadillas está cubierto bajo la garantía estándar. Si el producto ya no está cubierto por la garantía, las almohadillas pueden ser reemplazadas por cualquier proveedor de servicios para productos Epson autorizado. Las almohadillas de tinta no pueden ser reemplazadas por el usuario.

Tema principal: [Solución de problemas](#)

Conceptos relacionados

[Cómo revisar los inyectores del cabezal de impresión](#)

Referencias relacionadas

[Problemas de obstrucción de papel](#)



[Dónde obtener ayuda](#)

Tareas relacionadas

[Cómo cargar papel en el alimentador de hojas](#)

Cómo ejecutar una prueba del producto

Una prueba del producto le ayudará a determinar si su producto está funcionando correctamente.

1. Pulse el botón  de encendido para apagar el producto.
2. Cargue varias hojas de papel normal en el producto.
3. Mantenga presionado el botón  de cancelar y pulse el botón  de encendido para encender el producto.

4. Cuando se encienda el producto, suelte los dos botones.
El producto comienza a imprimir un patrón de prueba de los inyectores.

Nota: Puede tardar unos segundos para que empiece a imprimir. Si el patrón de prueba de los inyectores no se empieza a imprimir después de unos segundos, compruebe que tiene papel cargado en la impresora.

5. Revise el patrón impreso para ver si aparecen espacios en las líneas.

El cabezal de impresión está limpio.

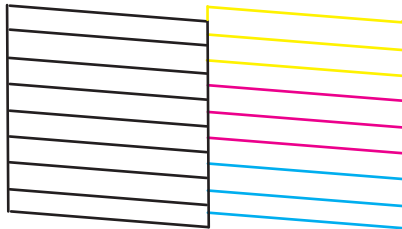

Necesita limpiar el cabezal de impresión.

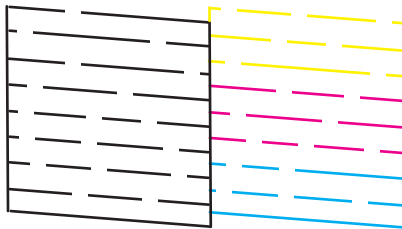

6. Realice una de las siguientes acciones, dependiendo de los resultados de la prueba del producto:
 - Si la página se imprime y el patrón de prueba de los inyectores está completo, el producto está funcionando correctamente. El problema de funcionamiento se puede deber a la computadora, al cable, al software o a los ajustes seleccionados. Revise las otras soluciones en este manual o intente desinstalar y reinstalar el software de la impresora.
 - Si la página se imprime, pero el patrón de prueba de los inyectores presenta espacios, limpie o alinee el cabezal de impresión.

- Si la página no se imprime, el producto puede tener un problema. Revise las otras soluciones presentadas en este manual. Si no funcionan, comuníquese con Epson.

Tema principal: [Solución de problemas](#)

Conceptos relacionados

[Cómo limpiar el cabezal de impresión](#)

[Cómo alinear el cabezal de impresión](#)

[Cómo desinstalar el software del producto](#)

Referencias relacionadas

[Dónde obtener ayuda](#)

Solución de problemas de configuración

Consulte las siguientes secciones si tiene problemas al configurar el producto.

[El producto hace ruido tras rellenar la tinta](#)

[Problemas con la instalación del software](#)

Tema principal: [Solución de problemas](#)

El producto hace ruido tras rellenar la tinta

Si el producto hace ruido después de llenar los tanques con tinta, revise estas explicaciones:

- La primera vez que llena los tanques de tinta, el producto debe cargar el cabezal de impresión. Espere hasta que el producto haya terminado de cargar la tinta antes de apagarlo; de lo contrario, es posible que la carga no se realice correctamente y se use demasiada tinta la próxima vez que encienda el producto. El producto ha terminado de cargar el cabezal de impresión cuando el indicador  de encendido deja de parpadear.
- Si el cabezal de impresión del producto deja de moverse o de hacer ruidos, y el proceso de carga no ha terminado después de aproximadamente 20 minutos, apague el producto. Vuelva a encenderlo y compruebe si la carga aún está en curso. Si todavía está en curso, póngase en contacto con Epson para obtener asistencia.

Tema principal: [Solución de problemas de configuración](#)

Tareas relacionadas

[Cómo rellenar los tanques de tinta](#)

Problemas con la instalación del software

Si tiene problemas al instalar el software del producto, pruebe estas soluciones:

- Asegúrese de que el producto esté encendido y que los cables necesarios estén conectados firmemente en ambos extremos. Si aún tiene problemas al instalar el software, desconecte el cable y siga cuidadosamente las instrucciones que aparecen en la *Guía de instalación*. Asegúrese también de que la computadora cumpla con los requisitos de sistema para su sistema operativo.
- Cierre todos los demás programas, incluyendo protectores de pantalla y software antivirus, e instale el software del producto nuevamente.
- En Windows, compruebe que su producto esté seleccionado como la impresora predeterminada y que el puerto correcto se muestre en las propiedades de la impresora.
- Si ve algún mensaje de error o el software no se instala correctamente en Windows, es posible que no tenga los privilegios necesarios para instalar el software. Póngase en contacto con su administrador de sistemas.

Tema principal: [Solución de problemas de configuración](#)

Conceptos relacionados

[Cómo desinstalar el software del producto](#)

Referencias relacionadas

[Requisitos de sistema para Windows](#)

[Requisitos de sistema para Mac](#)

Solución de problemas de copiado

Consulte las siguientes soluciones si tiene problemas al copiar con el producto.

[El producto hace ruido, pero no copia](#)

[El producto hace ruido cuando está inactivo durante un tiempo](#)

Tema principal: [Solución de problemas](#)

El producto hace ruido, pero no copia

Si el producto hace un ruido, pero no copia nada, pruebe estas soluciones:

- Ejecute una prueba de inyectores para ver si alguno de los inyectores del cabezal de impresión está obstruido. Luego, limpie el cabezal de impresión, si es necesario.
- Si la página de la prueba de inyectores no se imprime, pero el indicador de encendido del producto está iluminado, compruebe que el software del producto esté instalado correctamente.

- Asegure que su producto esté nivelado (no inclinado).

Tema principal: [Solución de problemas de copiado](#)

Conceptos relacionados

[Cómo revisar los inyectores del cabezal de impresión](#)

[Cómo limpiar el cabezal de impresión](#)

El producto hace ruido cuando está inactivo durante un tiempo

El producto está ejecutando un procedimiento de mantenimiento de rutina. Esto es normal.

Tema principal: [Solución de problemas de copiado](#)

Solución de problemas de papel

Consulte las siguientes secciones si tiene problemas al usar papel con el producto.

[Problemas con la alimentación del papel](#)

[Problemas de obstrucción de papel](#)

[Problemas con la expulsión del papel](#)

Tema principal: [Solución de problemas](#)

Problemas con la alimentación del papel

Si tiene problemas con la alimentación del papel, pruebe estas soluciones:

- Coloque el producto en una superficie plana.
- Si el papel no avanza para la impresión, retírelo. Luego, vuelva a cargarlo en el centro del alimentador de papel posterior. Deslice la guía lateral contra el borde del papel, asegurándose de que la pila de papel no esté por encima del nivel que marca la flecha en la guía lateral.
- Si avanzan varias hojas a la vez, retire el papel, airee los bordes para separar las hojas y vuelva a cargar el papel.
- Si el papel se obstruye cuando carga solo una o dos hojas, intente cargar más hojas a la vez. No cargue más hojas del número recomendado.
- Si el papel se obstruye al imprimir en ambas caras del papel, cargue menos hojas.
- Asegúrese de que el papel cumpla con las especificaciones del producto.
- Para obtener los mejores resultados, siga estas directrices:
 - Utilice papel nuevo, liso y de alta calidad que no esté ondulado, arrugado, viejo o que no sea demasiado delgado o grueso.

- Cargue el papel en el alimentador de papel posterior con la cara imprimible hacia arriba.
- Siga las instrucciones de carga especiales incluidas con el papel.

Tema principal: [Solución de problemas de papel](#)

Referencias relacionadas

[Capacidad de carga de papel](#)

[Problemas de obstrucción de papel](#)

Tareas relacionadas

[Cómo cargar papel en el alimentador de hojas](#)

Problemas de obstrucción de papel

Si tiene problemas con obstrucciones de papel, pruebe estas soluciones:

1. Cancele el trabajo de impresión desde la computadora, si es necesario.
2. Retire el papel obstruido con cuidado del alimentador de papel posterior.

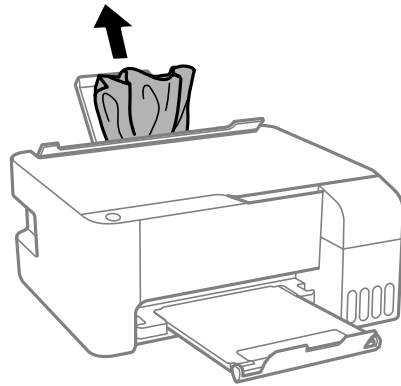

3. Abra la tapa frontal.

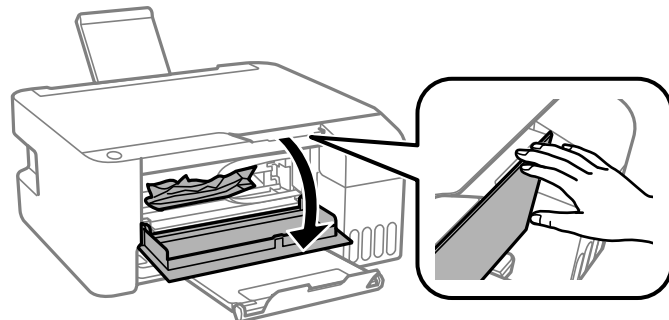

4. Retire el papel obstruido con cuidado.

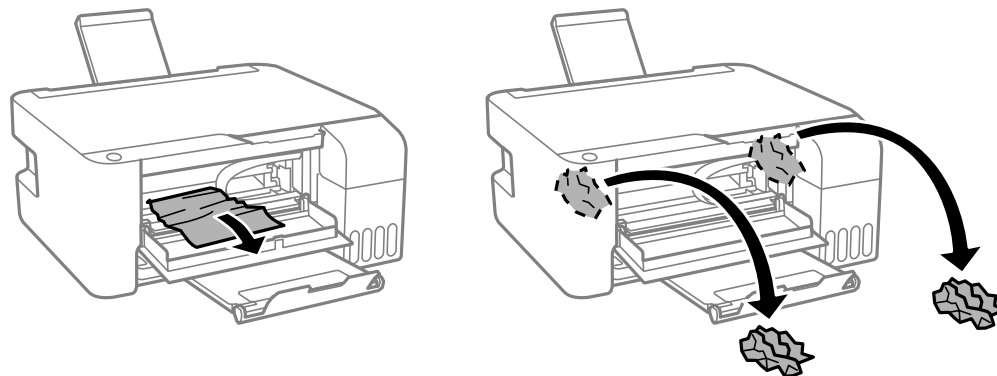

Precaución: No toque las partes que se indican a continuación o podría dañar el producto.

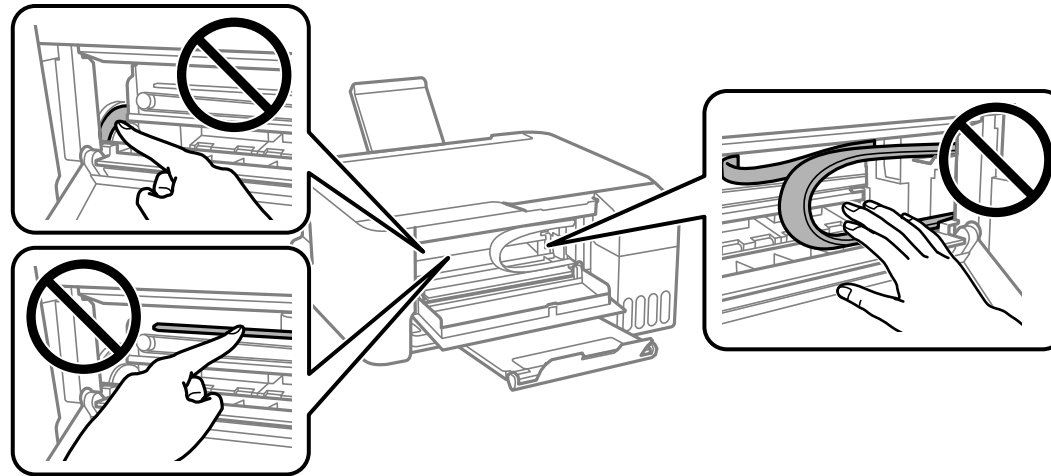

5. Cierre la tapa frontal.

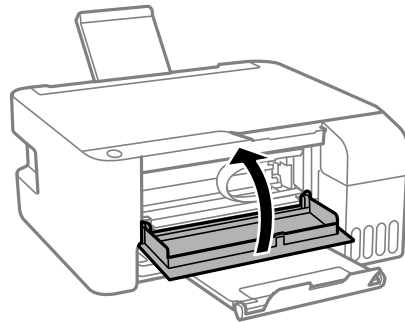

6. Siga con cuidado todas las instrucciones de carga de papel cuando cargue una pila de papel nuevo.

Tema principal: [Solución de problemas de papel](#)

Tareas relacionadas

[Cómo cargar papel en el alimentador de hojas](#)

[Cómo cancelar la impresión utilizando un botón del producto](#)

Problemas con la expulsión del papel

Si el papel no se expulsa correctamente, pruebe estas soluciones:

- Si el papel no se expulsa completamente, es posible que haya seleccionado el tamaño de papel incorrecto. Cancele la impresión para expulsar el papel. Seleccione el tamaño de papel correcto cuando vuelva a imprimir.
- Si el papel sale arrugado, puede deberse a que esté húmedo o sea muy delgado. Cargue otra pila de papel y asegúrese de seleccionar el ajuste de tipo de papel correcto cuando vuelva a imprimir.

Tema principal: [Solución de problemas de papel](#)

Referencias relacionadas

[Ajustes de tipo de papel - Software de impresión](#)

Tareas relacionadas

[Cómo cargar papel en el alimentador de hojas](#)

[Cómo cancelar la impresión utilizando un botón del producto](#)

Solución de problemas de impresión desde una computadora

Consulte las siguientes secciones si tiene problemas al imprimir desde su computadora.

[No se imprime nada](#)

[El icono del producto no aparece en la barra de tareas de Windows](#)

[La impresión es lenta](#)

Tema principal: [Solución de problemas](#)

No se imprime nada

Si ha enviado un trabajo de impresión a la impresora y no se imprime nada, pruebe estas soluciones:

- Compruebe que el producto esté encendido.
- Compruebe que los cables de interfaz estén conectados firmemente en ambos extremos.
- Si ha conectado el producto a un concentrador USB, asegúrese de que sea un concentrador de primer nivel. Si aún no imprime, conecte el producto directamente a la computadora en lugar de al concentrador.
- Asegure que el estado de la impresora no indique que está desconectada o en espera.

- Ejecute una prueba del producto para ver si se imprime una página de prueba. Si la página de prueba se imprime, revise que el software del producto esté instalado correctamente.
- En Windows, compruebe que su producto esté seleccionado como la impresora predeterminada.
- En Windows, elimine todos los trabajos de impresión de la cola de impresión de Windows. Haga clic en **Cola de impresión** en la ficha Mantenimiento de la ventana de los ajustes de la impresora y cancele cualquier trabajo de impresión detenido.
- En un Mac, verifique que la impresora no esté detenida.
- Compruebe que su producto esté seleccionado como la impresora en su programa de impresión.





Tema principal: [Solución de problemas de impresión desde una computadora](#)

Tareas relacionadas

[Cómo ejecutar una prueba del producto](#)

El icono del producto no aparece en la barra de tareas de Windows

Si no ve el icono del producto en la barra de tareas de Windows, primero trate de reiniciar la computadora. Si eso no funciona, pruebe esta solución:

1. Realice una de las siguientes acciones:
 - **Windows 10:** Haga clic en  y seleccione  (Configuración) > **Dispositivos > Impresoras y escáneres**. Seleccione el nombre del producto y seleccione **Administrar > Preferencias de impresión**.
 - **Windows 8.x:** Navegue a la pantalla **Aplicaciones** y seleccione **Panel de control > Hardware y sonido > Dispositivos e impresoras**. Haga clic con el botón derecho del mouse en el nombre del producto, seleccione **Preferencias de impresión** y seleccione el nombre del producto otra vez, si es necesario.
 - **Windows 7:** Haga clic en  y seleccione **Dispositivos e impresoras**. Haga clic con el botón derecho del mouse en el nombre del producto, seleccione **Preferencias de impresión** y seleccione el nombre del producto otra vez, si es necesario.
 - **Windows Vista:** Haga clic en , seleccione **Panel de control** y haga clic en **Impresora** debajo de la categoría **Hardware y sonido**. Haga clic con el botón derecho del mouse en el nombre del producto, seleccione **Preferencias de impresión** y seleccione el nombre del producto otra vez, si es necesario.
2. Haga clic en la ficha **Mantenimiento**.
3. Haga clic en el botón **Ajustes extendidos**.

4. Seleccione **Activar EPSON Status Monitor 3** y haga clic en **Aceptar**.
5. Haga clic en el botón **Preferencias de monitorización**.
6. Haga clic en la casilla de verificación para activar la opción que le permite añadir el icono de acceso directo a la barra de tareas.
7. Haga clic en **Aceptar** para cerrar las ventanas abiertas del programa.

Tema principal: [Solución de problemas de impresión desde una computadora](#)

La impresión es lenta

Si la velocidad de impresión ha disminuido, pruebe estas soluciones:

- Asegúrese de que la computadora cumpla con los requisitos de sistema para su sistema operativo. Si va a imprimir una imagen de alta resolución, es posible que necesite superar los requisitos mínimos. Si es necesario, aumente la memoria de su sistema.
- Si está utilizando Windows 7, cierre la ventana **Dispositivos e impresoras** antes de imprimir.
- En un Mac, asegúrese de descargar e instalar el driver de la impresora Epson.
- Confirme que el ajuste **Modo silencioso** esté desactivado.
- Desocupe espacio en el disco duro o ejecute una utilidad de desfragmentación para liberar espacio existente.
- Cierre todos los programas que no esté utilizando al imprimir.
- Si el producto está conectado a un concentrador USB, conéctelo directamente a la computadora.
- Si la velocidad de impresión disminuye aún más después de imprimir continuamente durante mucho tiempo, es posible que el producto se haya enlentecido automáticamente para proteger el mecanismo de impresión contra el sobrecalentamiento o daños. Deje que el producto descanse durante 30 minutos mientras esté encendido, luego intente imprimir de nuevo.

Para una velocidad de impresión más rápida, seleccione los siguientes ajustes en el software del producto:

- Asegúrese de que el ajuste de tipo de papel coincida con el tipo de papel que tiene cargado en la impresora.
- Active cualquier ajuste de alta velocidad en el software del producto.
- Seleccione un ajuste de calidad de impresión más bajo.
- **Windows:** Haga clic en la ficha **Mantenimiento** o **Utilidades**, seleccione **Ajustes extendidos** o **Velocidad y avance** y seleccione los siguientes ajustes:
 - **Siempre procesar con tipo de datos RAW**

- **Modo de procesamiento de página**
- **Imprimir como mapa de bits**
- **Windows:** Seleccione **Propiedades de impresora**, haga clic en la ficha **Más opciones** y compruebe que el ajuste **Alta velocidad** esté activado.
- **Mac:** Seleccione **Preferencias del Sistema**, seleccione **Impresoras y escáneres**, luego seleccione su producto. Seleccione **Opciones y consumibles**, luego seleccione **Opciones** (o **Driver**) y active el ajuste **Impresión de alta velocidad**.

Si la impresión sigue lenta y está utilizando Windows 7 o Windows Vista, pruebe lo siguiente:

1. Haga clic en  y seleccione **Equipo** o **Mi PC**. Haga doble clic en la unidad **C:** y abra estas carpetas: **ProgramData > EPSON > PRINTER**.

Nota: Si no ve la carpeta ProgramData, abra el menú **Organizar** y seleccione **Opciones de carpeta y búsqueda**. En la ventana que aparece, haga clic en la ficha **Ver**, seleccione **Mostrar archivos, carpetas y unidades ocultos** en la lista Configuración avanzada y haga clic en **Aceptar**.

2. Haga clic con el botón derecho en el archivo **EPAUDF01.AUD** y seleccione **Eliminar**.
3. Reinicie su computadora e intente imprimir otra vez.

Tema principal: [Solución de problemas de impresión desde una computadora](#)

Referencias relacionadas

[Requisitos de sistema para Windows](#)

[Requisitos de sistema para Mac](#)

[Ajustes de tipo de papel - Software de impresión](#)

Tareas relacionadas

[Cómo seleccionar los ajustes básicos de impresión - Windows](#)

[Cómo seleccionar los ajustes extendidos - Windows](#)

[Cómo seleccionar los ajustes básicos de impresión - Mac](#)

[Cómo seleccionar las preferencias de impresión - Mac](#)

Solución de problemas de composición de página y contenido

Consulte las siguientes secciones si tiene problemas con la composición o el contenido de las páginas impresas.

[La imagen está invertida](#)

[Se imprimen demasiadas copias](#)

Se imprimen hojas en blanco
Los márgenes en la impresión son incorrectos
Aparece un borde en las impresiones sin márgenes
Se imprimen caracteres incorrectos
El tamaño o la posición de la imagen es incorrecto
La impresión está inclinada

Tema principal: [Solución de problemas](#)

La imagen está invertida

Si la imagen impresa se invierte de forma inesperada, pruebe estas soluciones:

- Desactive cualquier ajuste de espejo o inversión en la aplicación de impresión.
- Desactive el ajuste **Espejo**, **Volteo horizontal** o **Invertir orientación de la página** en el software de la impresora. (Esta opción tiene diferentes nombres, dependiendo de la versión de su sistema operativo).

Tema principal: [Solución de problemas de composición de página y contenido](#)

Tareas relacionadas

[Cómo seleccionar opciones adicionales de composición e impresión - Windows](#)

[Cómo seleccionar las opciones de composición de página - Mac](#)

Se imprimen demasiadas copias

Asegúrese de que el ajuste **Copias** en el programa de impresión o en el software de la impresora no esté configurado para múltiples copias.

Tema principal: [Solución de problemas de composición de página y contenido](#)

Se imprimen hojas en blanco

Si el producto imprime hojas en blanco de modo inesperado, pruebe estas soluciones:

- Asegúrese de haber seleccionado los ajustes de tamaño de papel correctos en el programa de impresión y en el software de la impresora.
- Si el documento que va a imprimir contiene una página en blanco y no la quiere imprimir, seleccione el ajuste **Saltar página en blanco** en el software de la impresora, si está disponible.
- Ejecute una prueba de inyectores del cabezal de impresión para ver si alguno de los inyectores está obstruido. Luego, limpie el cabezal de impresión, si es necesario.
- Compruebe que su producto esté seleccionado como la impresora en su programa de impresión.

- Es posible que tenga que rellenar la tinta. Revise los niveles de tinta visualmente.

Tema principal: [Solución de problemas de composición de página y contenido](#)

Conceptos relacionados

[Cómo revisar los inyectores del cabezal de impresión](#)

[Cómo limpiar el cabezal de impresión](#)

Referencias relacionadas

[Ajustes de tipo de papel - Software de impresión](#)

Tareas relacionadas

[Cómo revisar los niveles de tinta en el producto](#)

[Cómo seleccionar los ajustes básicos de impresión - Windows](#)

[Cómo seleccionar los ajustes extendidos - Windows](#)

[Cómo seleccionar los ajustes básicos de impresión - Mac](#)

[Cómo seleccionar las preferencias de impresión - Mac](#)

Los márgenes en la impresión son incorrectos

Si las páginas impresas tienen márgenes incorrectos, pruebe estas soluciones:

- Asegúrese de haber seleccionado los ajustes de tamaño de papel correctos en el programa de impresión y en el software de la impresora.
- Asegúrese de haber seleccionado los márgenes correctos para el tamaño del papel en el programa de impresión.
- Confirme que el papel esté colocado correctamente para la alimentación en el producto.
- Cuando coloque originales en el cristal del escáner, alinee la esquina del original con la esquina indicada por la flecha. Si los bordes de una copia están recortados, aleje el original un poco de la esquina.
- Limpie el cristal del escáner y la tapa del escáner. Si hay polvo o manchas en el cristal, el área de la copia se ampliará para incluir el polvo o las manchas.

Puede utilizar la opción de previsualización en el software de la impresora para comprobar los márgenes antes de imprimir.

Tema principal: [Solución de problemas de composición de página y contenido](#)

Referencias relacionadas

[Ajustes de tipo de papel - Software de impresión](#)

Tareas relacionadas

[Cómo seleccionar los ajustes básicos de impresión - Windows](#)
[Cómo seleccionar los ajustes básicos de impresión - Mac](#)

Temas relacionados

[Cómo cargar papel](#)

Aparece un borde en las impresiones sin márgenes

Si aparece un borde en las impresiones sin márgenes, pruebe estas soluciones:

- Imprima en un tipo y tamaño de papel compatible con la impresión sin márgenes.
- **Windows:** Seleccione el ajuste **Sin márgenes** en el software de la impresora.
- **Mac:** Seleccione la casilla de verificación **Sin márgenes** o un tamaño de papel con la opción **Sin márgenes** en el software de la impresora.
- Configure el ajuste **Ampliación** para ajustar la cantidad de ampliación de la imagen en los bordes de las impresiones sin márgenes.
- Confirme que el tamaño de la imagen y el tamaño de papel estén configurados correctamente; si la imagen es pequeña, es posible que la ampliación no sea suficiente para cubrir todo el papel.
- Acceda a Ajustes extendidos (Windows) o a Preferencias de impresión (Mac) y seleccione **Eliminar bordes blancos**.

Tema principal: [Solución de problemas de composición de página y contenido](#)

Referencias relacionadas

[Ajustes de tipo de papel - Software de impresión](#)
[Opciones de impresión - Mac](#)

Tareas relacionadas

[Cómo seleccionar los ajustes básicos de impresión - Windows](#)
[Cómo seleccionar los ajustes extendidos - Windows](#)
[Cómo seleccionar los ajustes básicos de impresión - Mac](#)
[Cómo seleccionar las preferencias de impresión - Mac](#)

Se imprimen caracteres incorrectos

Si aparecen caracteres incorrectos en las impresiones, pruebe estas soluciones antes de imprimir de nuevo:

- Compruebe que los cables estén conectados firmemente en ambos extremos.

- En Windows, elimine todos los trabajos de impresión de la cola de impresión de Windows. Haga clic en **Cola de impresión** en la ficha Mantenimiento de la ventana de los ajustes de la impresora y cancele cualquier trabajo de impresión detenido.
- Si el producto está conectado a un concentrador USB, conéctelo directamente a la computadora.
- Si su computadora estaba en modo de espera la última vez que imprimió, el próximo trabajo de impresión que imprima después de que la computadora salga del modo de espera puede contener caracteres incomprensibles. Imprima el documento otra vez.
- Si aún aparecen caracteres incorrectos en las impresiones, conecte su producto con un cable diferente.
- **Windows o Mac:** Asegure que esté utilizando el software de impresión correcto para este producto. Revise el nombre del producto en la parte superior de la ventana del driver.

Tema principal: [Solución de problemas de composición de página y contenido](#)

Tareas relacionadas

[Cómo seleccionar los ajustes básicos de impresión - Windows](#)

[Cómo seleccionar los ajustes extendidos - Windows](#)

El tamaño o la posición de la imagen es incorrecto

Si la imagen impresa es el tamaño incorrecto o está en la posición incorrecta, pruebe estas soluciones:

- Verifique que haya seleccionado los ajustes de tamaño de papel y composición correctos en el programa de impresión y en el software de la impresora.
- Confirme que el papel esté colocado correctamente para la alimentación en la impresora.
- Limpie el cristal del escáner y la tapa del escáner.
- Si los bordes de una copia están recortados, aleje el original de las orillas del cristal del escáner.
- Asegúrese de haber seleccionado los márgenes correctos para el tamaño del papel en el programa de impresión.

Puede utilizar la opción de previsualización en el software de la impresora para comprobar los márgenes antes de imprimir.

Tema principal: [Solución de problemas de composición de página y contenido](#)

Referencias relacionadas

[Ajustes de tipo de papel - Software de impresión](#)

Tareas relacionadas

[Cómo seleccionar los ajustes básicos de impresión - Windows](#)

[Cómo seleccionar los ajustes básicos de impresión - Mac](#)

[Cómo colocar originales en el cristal del escáner](#)

Temas relacionados

[Cómo cargar papel](#)

La impresión está inclinada

Si las impresiones están inclinadas, pruebe estas soluciones:

- Deslice las guías laterales contra el borde del papel.
- Seleccione un ajuste de impresión de alta calidad en el software de la impresora.
- Desactive cualquier ajuste de alta velocidad en el software del producto.
- Alinee el cabezal de impresión.
- Asegure que el producto no esté imprimiendo mientras está inclinado o en ángulo.

Tema principal: [Solución de problemas de composición de página y contenido](#)

Tareas relacionadas

[Cómo seleccionar los ajustes básicos de impresión - Windows](#)

[Cómo seleccionar los ajustes básicos de impresión - Mac](#)

Temas relacionados

[Cómo cargar papel](#)

Solución de problemas con la calidad de impresión

Consulte las siguientes secciones si las impresiones presentan problemas de calidad de impresión, pero la imagen se ve bien en la pantalla de la computadora.

[Aparecen líneas claras u oscuras en la impresión](#)

[La impresión está borrosa o manchada](#)

[La impresión presenta un aspecto tenue o tiene espacios en blanco](#)

[La impresión presenta un aspecto granuloso](#)

[Los colores son incorrectos](#)

Tema principal: [Solución de problemas](#)

Aparecen líneas claras u oscuras en la impresión

Si observa líneas (o bandas) claras u oscuras en las impresiones, pruebe estas soluciones antes de imprimir:

- Ejecute una prueba de inyectores para ver si alguno de los inyectores del cabezal de impresión está obstruido. Luego, limpie el cabezal de impresión, si es necesario.
- Asegúrese de que el ajuste de tipo de papel coincida con el tipo de papel que tiene cargado en la impresora.
- Asegúrese de que la cara imprimible del papel esté cargada correctamente para su producto.
- Desactive cualquier ajuste de alta velocidad en el software del producto.
- Alinee el cabezal de impresión.
- Ajuste la calidad de impresión en el software del producto.
- Es posible que tenga que rellenar la tinta. Revise los niveles de tinta visualmente.
- Si no ha utilizado el producto por un largo periodo de tiempo, ejecute la utilidad Limpieza a fondo.

Nota: La utilidad Limpieza a fondo consume mucha tinta; por lo tanto, solo ejecute esta utilidad si no puede mejorar la calidad de impresión limpiando el cabezal de impresión.

Tema principal: [Solución de problemas con la calidad de impresión](#)

Conceptos relacionados

[Cómo revisar los inyectores del cabezal de impresión](#)

[Cómo limpiar el cabezal de impresión](#)

[Cómo alinear el cabezal de impresión](#)

[Cómo realizar una limpieza a fondo](#)

Referencias relacionadas

[Ajustes de tipo de papel - Software de impresión](#)

Tareas relacionadas

[Cómo revisar los niveles de tinta en el producto](#)

[Cómo seleccionar los ajustes básicos de impresión - Windows](#)

[Cómo seleccionar los ajustes básicos de impresión - Mac](#)

[Cómo rellenar los tanques de tinta](#)

Temas relacionados

[Cómo cargar papel](#)

La impresión está borrosa o manchada

Si las impresiones están borrosas o manchadas, pruebe estas soluciones:

- Asegúrese de que el papel no este húmedo, doblado, viejo o cargado incorrectamente en el producto.
- Utilice una hoja de soporte con papel especial, o cargue papel especial una hoja a la vez.
- Asegúrese de que el papel cumpla con las especificaciones del producto.
- Utilice papel Epson para garantizar la saturación y la absorción adecuadas de las tintas Epson originales.
- Asegúrese de que el ajuste de tipo de papel en el software del producto coincida con el tipo de papel que tiene cargado en la impresora.
- Asegúrese de que la cara imprimible del papel esté cargada correctamente para su producto.
- Retire las hojas de la bandeja de salida a medida que se vayan imprimiendo.
- Evite tocar las hojas impresas en papel satinado inmediatamente después de que se hayan imprimido para permitir que la tinta se seque.
- Desactive cualquier ajuste de alta velocidad en el software del producto.
- Si va a imprimir en ambos lados de una hoja de papel, pueden aparecer manchas en el reverso de imágenes muy saturadas u oscuras. Si en un lado de la hoja va a imprimir una imagen más clara o texto, imprima ese lado primero. Asegure que la tinta esté seca antes de cargar el papel otra vez para imprimir en el otro lado. Configure los ajustes de densidad de impresión o tiempo de secado de la tinta.
- La impresora puede tener un nivel de tinta bajo y es posible que tenga que rellenar la tinta. Revise los niveles de tinta visualmente.
- Ejecute una prueba de inyectores para ver si alguno de los inyectores del cabezal de impresión está obstruido. Luego, limpie el cabezal de impresión, si es necesario.
- Alinee el cabezal de impresión.
- Ajuste la calidad de impresión en el software del producto.
- Limpie el recorrido del papel.
- Si imprimió cuando los niveles de tinta estaban tan bajos que no se podían ver en las ventanas de los tanques de tinta, rellene los tanques de tinta hasta las líneas superiores y ejecute la utilidad Limpieza a fondo. Luego, ejecute una prueba de inyectores para ver si la calidad de impresión ha mejorado.
- Si no ha utilizado el producto por un largo periodo de tiempo, ejecute la utilidad Limpieza a fondo.

Nota: La utilidad Limpieza a fondo consume mucha tinta; por lo tanto, solo ejecute esta utilidad si no puede mejorar la calidad de impresión limpiando el cabezal de impresión.

Nota: El producto no funcionará correctamente si está inclinado en ángulo. Colóquelo sobre una superficie plana y estable que se extienda más allá de la base del producto en todas las direcciones.

Tema principal: [Solución de problemas con la calidad de impresión](#)

Conceptos relacionados

[Cómo revisar los inyectores del cabezal de impresión](#)

[Cómo limpiar el cabezal de impresión](#)

[Cómo alinear el cabezal de impresión](#)

[Cómo realizar una limpieza a fondo](#)

Referencias relacionadas

[Ajustes de tipo de papel - Software de impresión](#)

[Papeles Epson compatibles](#)

Tareas relacionadas

[Cómo revisar los niveles de tinta en el producto](#)

[Cómo seleccionar los ajustes básicos de impresión - Windows](#)

[Cómo seleccionar los ajustes básicos de impresión - Mac](#)

[Cómo limpiar el recorrido del papel](#)

[Cómo rellenar los tanques de tinta](#)

Temas relacionados

[Cómo cargar papel](#)

La impresión presenta un aspecto tenue o tiene espacios en blanco

Si las impresiones presentan un aspecto tenue o tienen espacios en blanco, pruebe estas soluciones:

- Ejecute una prueba de inyectores para ver si alguno de los inyectores del cabezal de impresión está obstruido. Luego, limpie el cabezal de impresión, si es necesario.
- La impresora puede tener un nivel de tinta bajo. Revise los niveles de tinta visualmente.
- Asegúrese de que el ajuste de tipo de papel coincida con el tipo de papel que tiene cargado en la impresora.
- Asegúrese de que el papel no este húmedo, doblado, viejo o cargado incorrectamente en el producto.
- Alinee el cabezal de impresión.

- Ajuste la calidad de impresión en el software del producto.
- Limpie el recorrido del papel.
- Si no ha utilizado el producto por un largo periodo de tiempo, ejecute la utilidad Limpieza a fondo.

Nota: La utilidad Limpieza a fondo consume mucha tinta; por lo tanto, solo ejecute esta utilidad si no puede mejorar la calidad de impresión limpiando el cabezal de impresión.

Tema principal: [Solución de problemas con la calidad de impresión](#)

Conceptos relacionados

[Cómo revisar los inyectores del cabezal de impresión](#)

[Cómo limpiar el cabezal de impresión](#)

[Cómo alinear el cabezal de impresión](#)

Referencias relacionadas

[Ajustes de tipo de papel - Software de impresión](#)

Tareas relacionadas

[Cómo revisar los niveles de tinta en el producto](#)

[Cómo seleccionar los ajustes básicos de impresión - Windows](#)

[Cómo seleccionar los ajustes básicos de impresión - Mac](#)

[Cómo limpiar el recorrido del papel](#)

[Cómo rellenar los tanques de tinta](#)

Temas relacionados

[Cómo cargar papel](#)

La impresión presenta un aspecto granuloso

Si las impresiones presentan un aspecto granuloso, pruebe estas soluciones:

- Asegúrese de que la cara imprimible del papel esté cargada correctamente para su producto.
- Seleccione un ajuste de calidad de impresión superior y desactive cualquier ajuste de alta velocidad en el software del producto.
- Ejecute una prueba de inyectores para ver si alguno de los inyectores del cabezal de impresión está obstruido. Luego, limpie el cabezal de impresión, si es necesario.
- Alinee el cabezal de impresión.
- Ajuste la calidad de impresión.

- Es posible que necesite aumentar la resolución de la imagen o imprimir un tamaño más pequeño; consulte la documentación del software.

Nota: Las imágenes de Internet pueden tener una resolución baja y no resultar en una impresión de alta calidad.

- Si aumentó el tamaño de la imagen en un programa de edición de imágenes, necesita aumentar el ajuste de resolución de la imagen para conservar una alta calidad de imagen. Aumente la resolución de la imagen en la misma proporción en la que aumenta el tamaño de la imagen. Por ejemplo, si la resolución de la imagen es de 300 ppp (puntos por pulgada) y posteriormente va a duplicar el tamaño de la imagen para imprimirla, seleccione una resolución de 600 ppp.

Nota: Una resolución más alta resulta en archivos más grandes y estos toman más tiempo en procesar e imprimir. Considere las limitaciones de su sistema de computadora cuando selecciona una resolución y seleccione la resolución más baja posible que produce una calidad aceptable para mantener los tamaños de archivos manejables.

Tema principal: [Solución de problemas con la calidad de impresión](#)

Conceptos relacionados

[Cómo revisar los inyectores del cabezal de impresión](#)

[Cómo limpiar el cabezal de impresión](#)

[Cómo alinear el cabezal de impresión](#)

Tareas relacionadas

[Cómo seleccionar los ajustes básicos de impresión - Windows](#)

[Cómo seleccionar los ajustes básicos de impresión - Mac](#)

Temas relacionados

[Cómo cargar papel](#)

Los colores son incorrectos

Si las impresiones tienen colores incorrectos, pruebe estas soluciones:

- Asegúrese de que el ajuste de tipo de papel coincida con el tipo de papel que tiene cargado en la impresora.
- Compruebe que el ajuste **Negro/Escala de grises** o **Escala de grises** no esté seleccionado en el software de la impresora.

- Si seleccionó **Estándar-Vivo** (Windows) o **Normal-Vivo** (Mac) como el ajuste de calidad en el software de la impresora, pruebe a seleccionar **Estándar** (Windows) o **Normal** (Mac).
- Ejecute una prueba de inyectores para ver si alguno de los inyectores del cabezal de impresión está obstruido. Luego, limpie el cabezal de impresión, si es necesario.
- La impresora puede tener un nivel de tinta bajo y es posible que tenga que rellenar la tinta. Revise los niveles de tinta visualmente.
- Después de imprimir, los colores en la impresión necesitan tiempo para fijar mientras se seca la tinta. Durante este tiempo, los colores pueden tener una apariencia diferente a lo que espera. Para acelerar el tiempo de secado, no apile las impresiones.
- Los colores impresos nunca pueden coincidir exactamente con los colores que aparecen en pantalla. Sin embargo, puede utilizar un sistema de gestión de color para que lleguen a ser lo más precisos posible. Pruebe a utilizar las opciones de gestión de color en el software de la impresora.
- Para obtener los mejores resultados, utilice papel Epson original.
- Si no ha utilizado el producto por un largo periodo de tiempo, ejecute la utilidad Limpieza a fondo.

Nota: La utilidad Limpieza a fondo consume mucha tinta; por lo tanto, solo ejecute esta utilidad si no puede mejorar la calidad de impresión limpiando el cabezal de impresión.

Tema principal: [Solución de problemas con la calidad de impresión](#)

Conceptos relacionados

[Cómo revisar los inyectores del cabezal de impresión](#)

[Cómo limpiar el cabezal de impresión](#)

[Cómo realizar una limpieza a fondo](#)

Referencias relacionadas

[Ajustes de tipo de papel - Software de impresión](#)

[Papeles Epson compatibles](#)

Tareas relacionadas

[Cómo revisar los niveles de tinta en el producto](#)

[Cómo seleccionar los ajustes básicos de impresión - Windows](#)

[Cómo seleccionar los ajustes básicos de impresión - Mac](#)

[Cómo rellenar los tanques de tinta](#)

Solución de problemas de escaneo

Consulte las siguientes soluciones si tiene problemas al escanear con el producto.

[El software de escaneo no funciona correctamente](#)

[No puede iniciar el programa Epson Scan 2](#)

Tema principal: [Solución de problemas](#)

El software de escaneo no funciona correctamente

Si el software de escaneo no funciona correctamente, pruebe estas soluciones:

- Asegúrese de que la computadora tenga suficiente memoria y que cumpla con los requisitos de sistema para su sistema operativo.
- Compruebe que la computadora no esté en modo de ahorro de energía, como en reposo o en espera. Si es el caso, active el sistema y reinicie el software.
- Si actualizó su sistema operativo, pero no reinstaló el software de escaneo, instálelo de nuevo.
- En Windows, compruebe que su producto esté incluido como un dispositivo válido en el panel de control de **Escáneres y cámaras**.

Tema principal: [Solución de problemas de escaneo](#)

Conceptos relacionados

[Cómo desinstalar el software del producto](#)

Referencias relacionadas

[Requisitos de sistema para Windows](#)

[Requisitos de sistema para Mac](#)

No puede iniciar el programa Epson Scan 2

Si no puede iniciar el programa Epson Scan 2, pruebe estas soluciones:

- Compruebe que el producto esté encendido y que los cables de interfaz estén conectados firmemente en ambos extremos.
- Asegure que Epson Scan 2 esté seleccionado como su programa de escaneo.
- Compruebe que la computadora no esté en modo de ahorro de energía, como en reposo o en espera. Si es el caso, active el sistema y reinicie el programa Epson Scan 2.
- Revise el ajuste de conexión y pruebe la conexión usando la utilidad Epson Scan 2 Utility:

Windows 10: Haga clic en  y seleccione **EPSON > Epson Scan 2 Utility**. Compruebe que el producto correcto esté seleccionado. Si es necesario, seleccione la ficha **Otros** y haga clic en **Reiniciar**.

Windows 8.x: Navegue a la pantalla **Aplicaciones** y seleccione **Epson Scan 2 Utility**. Compruebe que el producto correcto esté seleccionado. Si es necesario, seleccione la ficha **Otros** y haga clic en **Reiniciar**.

Windows (otras versiones): Haga clic en  o en **Inicio > Todos los programas o Programas > EPSON > Epson Scan > Epson Scan 2 Utility**. Compruebe que el producto correcto esté seleccionado. Si es necesario, seleccione la ficha **Otros** y haga clic en **Reiniciar**.

Mac: Abra la carpeta **Aplicaciones**, haga clic en **Epson Software** y haga clic en **Epson Scan 2 Utility**. Compruebe que el producto correcto esté seleccionado. Si es necesario, seleccione la ficha **Otros** y haga clic en **Reiniciar**.

- Asegúrese de que no tenga varias versiones de Epson Scan 2 instaladas. Si es así, desinstale todas las versiones e instale solo una versión.
- Si actualizó su sistema operativo, pero no reinstaló el programa Epson Scan 2, instálelo de nuevo.

Tema principal: [Solución de problemas de escaneo](#)

Conceptos relacionados

[Cómo desinstalar el software del producto](#)

Temas relacionados

[Cómo iniciar un escaneo](#)

Solución de problemas con la calidad de la imagen escaneada

Consulte las siguientes secciones si una imagen escaneada en la pantalla de su computadora tiene un problema de calidad.

[Solo aparecen unos puntos en la imagen](#)

[Aparece una línea de puntos en todas las imágenes escaneadas](#)

[Las líneas rectas de la imagen aparecen torcidas](#)

[La imagen está distorsionada o borrosa](#)

[Los colores aparecen disparejos en los bordes de la imagen](#)

[La imagen es demasiado oscura](#)

[La parte posterior de la imagen original aparece en la imagen escaneada](#)

[Aparecen patrones ondulados en una imagen](#)

[Los colores de la imagen escaneada no coinciden con los colores originales](#)

[Los bordes de la imagen escaneada se recortan](#)

Tema principal: [Solución de problemas](#)

Solo aparecen unos puntos en la imagen

Si solo aparecen unos puntos en la imagen escaneada, pruebe estas soluciones:

- Asegúrese de colocar correctamente en el escáner el original que va a escanear.
- Si el ajuste **Tipo de imagen** está configurado en **Blanco y negro**, configure el ajuste **Umbral** y escanee de nuevo.

Tema principal: [Solución de problemas con la calidad de la imagen escaneada](#)

Referencias relacionadas

[Ajustes de escaneo adicionales - ficha Ajustes principales](#)

Tareas relacionadas

[Cómo colocar originales en el cristal del escáner](#)

Aparece una línea de puntos en todas las imágenes escaneadas

Si aparece una línea de puntos en todas las imágenes escaneadas, limpie el cristal del escáner con un paño suave, seco y que no deje pelusas, o utilice un poco de líquido limpiacristales en el paño, si es necesario. No se recomiendan las toallas de papel.

Precaución: No rocíe limpiacristales directamente en el cristal del escáner.

Tema principal: [Solución de problemas con la calidad de la imagen escaneada](#)

Tareas relacionadas

[Cómo limpiar el producto](#)

Las líneas rectas de la imagen aparecen torcidas

Si las líneas rectas de un original aparecen torcidas en una imagen escaneada, coloque el original recto antes de escanearlo.

Tema principal: [Solución de problemas con la calidad de la imagen escaneada](#)

Tareas relacionadas

[Cómo colocar originales en el cristal del escáner](#)

La imagen está distorsionada o borrosa

Si una imagen escaneada aparece distorsionada o borrosa, pruebe estas soluciones:

- No mueva el original o el producto durante el escaneo.
- El producto no funcionará correctamente si está inclinado en ángulo. Coloque el producto sobre una superficie plana y estable que se extienda más allá de la base en todas las direcciones.
- Configure estos ajustes de Epson Scan 2 (si están disponibles) y escanee la imagen otra vez:
 - Aumente el ajuste **Resolución**.
 - Si el ajuste **Tipo de imagen** está configurado en **Blanco y negro**, configure el ajuste **Umbral**.
 - Si el ajuste **Tipo de imagen** está configurado en **Color** o en **Escala de grises**, seleccione el ajuste **Desenfocar máscara**.
 - Si el ajuste **Tipo de imagen** está configurado en **Blanco y negro**, seleccione **Mejora del texto**. Si el ajuste **Tipo de imagen** está configurado en **Color** o **Escala de grises**, configure el ajuste **Mejora del texto** en **Alto**.

Tema principal: [Solución de problemas con la calidad de la imagen escaneada](#)

Referencias relacionadas

[Ajustes de escaneo adicionales - ficha Ajustes principales](#)

[Ajustes de escaneo adicionales - ficha Ajustes avanzados](#)

Tareas relacionadas

[Cómo colocar originales en el cristal del escáner](#)

Los colores aparecen disparejos en los bordes de la imagen

Si va a escanear un original grueso o deforme, cubra los bordes con papel para bloquear la luz externa mientras lo escanea.

Tema principal: [Solución de problemas con la calidad de la imagen escaneada](#)

La imagen es demasiado oscura

Si la imagen escaneada es muy oscura, pruebe estas soluciones:

- Si el ajuste **Tipo de imagen** está configurado en **Color** o **Escala de grises**, configure el ajuste **Contraste**.
- Revise los ajustes de brillo y contraste del monitor de su computadora.

Tema principal: [Solución de problemas con la calidad de la imagen escaneada](#)

Referencias relacionadas

[Ajustes de escaneo adicionales - ficha Ajustes avanzados](#)

La parte posterior de la imagen original aparece en la imagen escaneada

Si una imagen en la parte posterior de un original delgado aparece en la imagen escaneada, pruebe estas soluciones:

- Coloque una hoja de papel negro detrás del original y escanee la imagen otra vez.
- Configure estos ajustes de Epson Scan 2 (si están disponibles) y escanee la imagen otra vez:
 - Seleccione la ficha **Ajustes avanzados** y configure el ajuste **Brillo**.
 - Seleccione **Mejora del texto**.

Tema principal: [Solución de problemas con la calidad de la imagen escaneada](#)

Referencias relacionadas

[Ajustes de escaneo adicionales - ficha Ajustes principales](#)

[Ajustes de escaneo adicionales - ficha Ajustes avanzados](#)

Aparecen patrones ondulados en una imagen

Puede aparecer un patrón ondulado (llamado muaré) en las imágenes escaneadas de documentos impresos. Esto se debe a la interferencia producida por los diferentes pasos de la pantalla del escáner y de la pantalla de semitonos del original. Para reducir este efecto, configure estos ajustes de Epson Scan 2 (si están disponibles) e intente escanear otra vez:

- Seleccione el ajuste **Destramado**.
- Seleccione un ajuste **Resolución** más bajo.

Tema principal: [Solución de problemas con la calidad de la imagen escaneada](#)

Referencias relacionadas

[Ajustes de escaneo adicionales - ficha Ajustes principales](#)

[Ajustes de escaneo adicionales - ficha Ajustes avanzados](#)

Los colores de la imagen escaneada no coinciden con los colores originales

Los colores de la imagen impresa nunca pueden coincidir exactamente con los del monitor de la computadora, puesto que las impresoras y los monitores emplean diferentes sistemas de color: los monitores utilizan el sistema RGB (rojo, verde y azul) y las impresoras suelen utilizar el sistema CMYK (cian, magenta, amarillo y negro).

Revise las funciones de igualación y de gestión de color de su computadora, el adaptador de pantalla y el software que actualmente está utilizando para ver si están afectando la gama de colores de la pantalla.

Para ajustar los colores de la imagen escaneada, configure estos ajustes de Epson Scan 2 (si están disponibles) e intente escanear otra vez:

- Si el ajuste **Tipo de imagen** está configurado en **Color** o **Escala de grises**, configure el ajuste **Contraste**.
- Si el ajuste **Tipo de imagen** está configurado en **Blanco y negro** o **Escala de grises**, configure el ajuste **Mejora de color**.

Tema principal: [Solución de problemas con la calidad de la imagen escaneada](#)

Referencias relacionadas

[Ajustes de escaneo adicionales - ficha Ajustes principales](#)

[Ajustes de escaneo adicionales - ficha Ajustes avanzados](#)

Los bordes de la imagen escaneada se recortan

Si los bordes de una imagen escaneada se recortan, asegúrese de que el original esté colocado correctamente en el cristal del escáner. Si es necesario, aleje el original ligeramente de la orilla del cristal del escáner.

Tema principal: [Solución de problemas con la calidad de la imagen escaneada](#)

Tareas relacionadas

[Cómo colocar originales en el cristal del escáner](#)

Cómo desinstalar el software del producto

Si tiene algún problema que requiere que desinstale y reinstale el software, siga las instrucciones para su sistema operativo.

[Cómo desinstalar el software del producto - Windows](#)

[Cómo desinstalar el software del producto - Mac](#)



Tema principal: [Solución de problemas](#)

Cómo desinstalar el software del producto - Windows

Puede desinstalar y luego reinstalar el software del producto para resolver ciertos problemas.

1. Apague el producto.
2. Desconecte todos los cables de interfaz.

3. Realice una de las siguientes acciones:

- **Windows 10:** Haga clic en  y seleccione  (Configuración) > **Aplicaciones > Aplicaciones y características**. Luego, seleccione el programa que desea desinstalar y seleccione **Desinstalar**.
- **Windows 8.x:** Navegue a la pantalla **Aplicaciones** y seleccione **Panel de control > Programas > Programas y características**. Seleccione la opción de desinstalación para su producto Epson, luego seleccione **Desinstalar o cambiar**.

Nota: Si aparece la ventana **Control de cuentas de usuario**, haga clic en **Sí** o en **Continuar**.

Seleccione su producto de nuevo, si es necesario, luego seleccione **Aceptar** y haga clic en **Sí** para confirmar la desinstalación.

- **Windows (otras versiones):** Haga clic en  o en **Inicio**, luego seleccione **Todos los programas o Programas**. Seleccione **EPSON**, seleccione su producto, luego haga clic en **Desinstalador del software de impresoras EPSON**.

Nota: Si aparece la ventana **Control de cuentas de usuario**, haga clic en **Sí** o en **Continuar**.

En la siguiente ventana, seleccione su producto y haga clic en **Aceptar**. Luego, siga las instrucciones que aparecen en pantalla.

4. Realice una de las siguientes acciones para desinstalar Epson Event Manager, luego siga las instrucciones que aparecen en pantalla:

- **Windows 10/8.x:** Seleccione **Epson Event Manager** y haga clic en **Desinstalar**.
- **Windows 7/Windows Vista:** Abra la utilidad **Panel de control** de Windows. Seleccione **Programas y características**. (Si está utilizando la Vista clásica, seleccione **Programas** y haga clic en **Desinstalar un programa**). Seleccione **Epson Event Manager** y haga clic en **Desinstalar o cambiar**.

5. Realice una de las siguientes acciones para desinstalar Epson Scan 2, luego siga las instrucciones que aparecen en pantalla:

- **Windows 10:** Seleccione **Epson Scan 2** y haga clic en **Desinstalar**.
- **Windows 8.x/Windows 7/Windows Vista:** Seleccione **Epson Scan 2** y haga clic en **Desinstalar o cambiar**.

6. Reinicie su computadora, luego consulte la *Guía de instalación* para reinstalar el software.

Nota: Si determina que la reinstalación del software del producto no resuelve un problema, póngase en contacto con Epson.

Tema principal: [Cómo desinstalar el software del producto](#)

Cómo desinstalar el software del producto - Mac

En la mayoría de los casos, no es necesario desinstalar el software del producto antes de reinstalarlo. Sin embargo, puede descargar la utilidad Uninstaller de la página de soporte técnico de Epson para desinstalar el software del producto, tal como se describe a continuación.

Nota: Si determina que la reinstalación del software del producto no resuelve un problema, póngase en contacto con Epson.

1. Para descargar la utilidad Uninstaller, visite la página latin.epson.com/soporte y seleccione su producto.
2. Haga clic en **Descargas**.
3. Seleccione su sistema operativo, haga clic en **Utilidades**, localice la utilidad Uninstaller y haga clic **Descargar**.
4. Ejecute el archivo que descargó.
5. Haga doble clic en el icono **Uninstaller**.
6. En la pantalla Epson Uninstaller, seleccione la casilla de verificación para cada programa de software que desea desinstalar.
7. Haga clic en **Eliminar**.
8. Siga las instrucciones que aparecen en pantalla para desinstalar el software.
9. Vuelva a instalar el software del producto.

Nota: Si desinstaló el driver de la impresora y el nombre del producto permanece en la ventana **Impresión y Fax, Impresión y Escaneado o Impresoras y escáneres**, seleccione el nombre del producto y haga clic en el icono – (eliminar) para eliminarlo.

Tema principal: [Cómo desinstalar el software del producto](#)

Dónde obtener ayuda

Si necesita ayuda adicional con su producto Epson, póngase en contacto con Epson.

Epson ofrece estos servicios de soporte técnico:

Soporte por Internet

Visite la página de soporte de Epson en latin.epson.com/soporte para obtener soluciones a los problemas más comunes. Puede descargar drivers y los manuales, obtener respuestas a preguntas frecuentes y soluciones de problemas, o enviar un correo electrónico a Epson con sus preguntas.

Hable con un representante de soporte técnico

Antes de llamar a Epson para obtener asistencia, tenga a la mano la siguiente información:

- Nombre del producto
- Número de serie del producto (ubicado en una etiqueta en el producto)
- Prueba de compra (como el recibo de la tienda) y fecha de adquisición
- Configuración de la computadora
- Descripción del problema

Luego, marque uno de los siguientes números de teléfono:

País	Teléfono
Argentina	(54 11) 5167-0300 0800-288-37766
Bolivia*	800-100-116
Brasil	Capitales de estados y áreas metropolitanas: 3004-6627 Otras áreas: 0800-377-6627 / 0800-EPSONBR
Chile	(56 2) 2484-3400
Colombia	Bogotá: (57 1) 592-2200 Resto del país: 018000-915235
Costa Rica	800-377-6627
Ecuador*	1-800-000-044
El Salvador*	800-6570
Guatemala*	1-800-835-0358
México	México, D.F.: (52 55) 1323-2052 Resto del país: 01-800-087-1080

País	Teléfono
Nicaragua*	00-1-800-226-0368
Panamá*	00-800-052-1376
Paraguay	009-800-521-0019
Perú	Lima: (51 1) 418-0210 Resto del país: 0800-10126
República Dominicana*	1-888-760-0068
Uruguay	00040-5210067
Venezuela	(58 212) 240-1111

* Para llamar desde teléfonos móviles a estos números gratuitos, póngase en contacto con su operador telefónico local.

Si su país no figura en la lista, comuníquese con la oficina de ventas de Epson del país más cercano. Puede incurrir en costos de llamada interurbana o de larga distancia.

Compra de suministros y accesorios

Puede adquirir papel y tinta Epson originales de un distribuidor de productos Epson autorizado. Para encontrar el más cercano, visite la página latin.epson.com o llame a la oficina de ventas de Epson más cercana.

Tema principal: [Solución de problemas](#)

Especificaciones técnicas

En las siguientes secciones se enumeran las especificaciones técnicas para su producto.

[Requisitos de sistema para Windows](#)

[Requisitos de sistema para Mac](#)

[Especificaciones del papel](#)

[Especificaciones del área de impresión](#)

[Especificaciones de escaneo](#)

[Especificaciones de la tinta](#)

[Especificaciones de las dimensiones](#)

[Especificaciones eléctricas](#)

[Especificaciones ambientales](#)

[Especificaciones de la interfaz](#)

[Especificaciones de seguridad y homologaciones](#)

Requisitos de sistema para Windows

Para utilizar el producto y su software, su computadora debe utilizar uno de estos sistemas operativos de Microsoft:

- Windows 10
- Windows 8.x
- Windows 7
- Windows Vista
- Windows Server 2016
- Windows Server 2012 R2
- Windows Server 2012
- Windows Server 2008 R2
- Windows Server 2008
- Windows Server 2003 R2
- Windows Server 2003
- Windows Server 2003 SP2 o posterior

Windows Server solamente es compatible con el driver de la impresora y Epson Scan 2; cualquier software adicional incluido con el producto no es compatible.

Nota: Para obtener el software más reciente del producto para su sistema operativo, visite la página de soporte de Epson en latin.epson.com/soporte, seleccione su producto y seleccione **Descargas**.

Tema principal: [Especificaciones técnicas](#)

Requisitos de sistema para Mac

Para utilizar el producto y su software, su computadora Mac debe utilizar uno de estos sistemas operativos:

- macOS 10.13.x
- macOS 10.12.x
- OS X 10.11.x
- OS X 10.10.x
- OS X 10.9.x
- OS X 10.8.x
- OS X 10.7.x
- OS X 10.6.8

Nota: Para obtener el software más reciente del producto para su sistema operativo, visite la página de soporte de Epson en latin.epson.com/soporte, seleccione su producto y seleccione **Descargas**.

Tema principal: [Especificaciones técnicas](#)

Especificaciones del papel

Nota: Debido a que el fabricante puede cambiar en cualquier momento la calidad de cualquier marca o tipo de papel, Epson no puede garantizar la calidad de marcas o tipos de papel que no sean de Epson. Siempre realice pruebas con muestras de papel antes de adquirirlo en grandes cantidades o de imprimir trabajos de gran volumen.

Hojas sueltas

Tamaño	A4 (8,3 × 11,7 pulg. [210 × 297 mm]) A6 (4,1 × 5,8 pulg. [105 × 148 mm]) Carta (8,5 × 11 pulg. [216 × 279 mm]) Legal (8,5 × 14 pulg. [216 × 356 mm]) Ejecutivo (7,25 × 10,5 pulg. [184 × 267 mm]) Folio (8,5 × 13 pulg. [216 × 330 mm]) México-Oficio (8,5 × 13,4 pulg. [216 × 340 mm]) Oficio 9 (8,46 × 12,4 pulg. [215 × 315 mm]) 4 × 6 pulg. (102 × 152 mm) 5 × 7 pulg. (127 × 178 mm) 8 × 10 pulg. (203 × 254 mm) 16:9 ancho (4 × 7,1 pulg. [102 × 181 mm]) Media Carta (5,5 × 8,5 pulg. [140 × 216 mm])
Tipos de papel	Papel normal

Nota: También puede utilizar los papeles compatibles distribuidos por Epson con su producto. Consulte el enlace que aparece al final de esta sección para obtener una lista de los papeles compatibles.

Peso Papel normal: 17 lb (64 g/m²) a 24 lb (90 g/m²)

Sobres

Tamaño	Nº 10 (4,1 × 9,5 pulg. [105 × 241 mm])
Tipos de papel	Papel normal de calidad
Peso	20 lb (75 g/m ²) a 24 lb (90 g/m ²)

Tema principal: [Especificaciones técnicas](#)

Referencias relacionadas

[Papeles Epson compatibles](#)

Especificaciones del área de impresión

Nota: Al imprimir sin márgenes, la calidad puede disminuir en el área de impresión ampliada.

Hojas sueltas

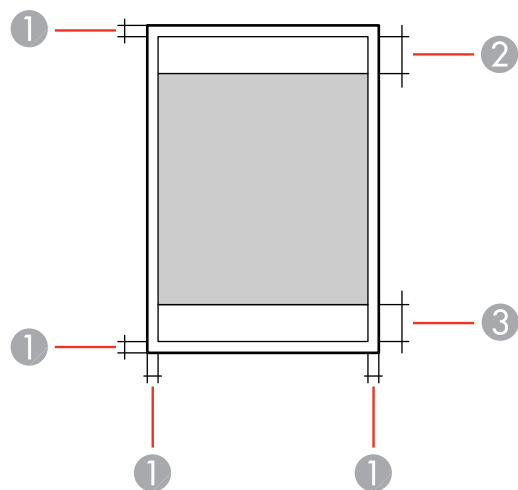

- 1 Márgenes superior/inferior: 0,12 pulg. (3 mm)
- 2 Zona donde la calidad de impresión puede disminuir/margen superior: 1,61 pulg. (41 mm)
- 3 Zona donde la calidad de impresión puede disminuir/margen inferior: 1,46 pulg. (37 mm)

Sin márgenes

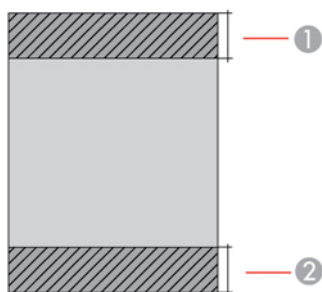

- 1 Zona donde la calidad de impresión puede disminuir/margen superior: 1,73 pulg. (44 mm)
- 2 Zona donde la calidad de impresión puede disminuir/margen inferior: 1,57 pulg. (40 mm)

Sobres

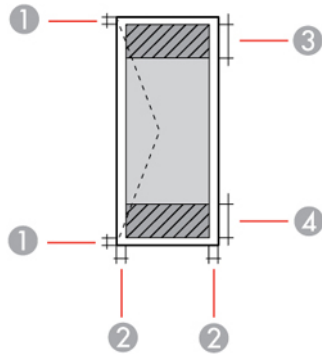

- 1 Margen izquierdo/derecho: 0,12 pulg. (3 mm)
- 2 Margen superior/inferior: 0,20 pulg. (5 mm)
- 3 Zona donde la calidad de impresión puede disminuir/margen derecho: 0,70 pulg. (18 mm)
- 4 Zona donde la calidad de impresión puede disminuir/margen izquierdo: 1,61 pulg. (41 mm)

Tema principal: [Especificaciones técnicas](#)

Especificaciones de escaneo

Tipo de escáner	Escáner plano a color
Dispositivo fotoeléctrico	CIS
Tamaño del documento	Máximo: 8,5 x 11,7 pulg. (216 × 297 mm)
	Cristal del escáner: Carta EE.UU. o A4
Resolución de escaneo	600 ppp (digitalización principal)
	1200 ppp (subdigitalización)

Datos de la imagen

Color:

48 bits por píxel (16 bits por píxel por color) interno

24 bits por píxel (8 bits por píxel por color) externo

Escala de grises:

16 bits por píxel interno

8 bits por píxel externo

Blanco y negro:

16 bits por píxel interno

1 bit por píxel externo

Fuente de luz

LED

Tema principal: [Especificaciones técnicas](#)

Especificaciones de la tinta

Nota: Este producto fue originalmente diseñado para funcionar con tinta Epson original. Es posible que el producto no funcione correctamente si utiliza otros tipos de tinta y podría afectar a la garantía de Epson.

Las botellas de tinta incluidas deben utilizarse para la configuración inicial de la impresora y no son para la reventa. Las botellas de tinta que se incluyen con la impresora están llenas; parte de la tinta de las primeras botellas se utiliza para cargar el cabezal de impresión. El rendimiento de la tinta varía bastante según las imágenes impresas, los ajustes de impresión, el tipo de papel, la frecuencia de uso y la temperatura.

Las botellas de tinta incluidas con la impresora tienen un menor rendimiento debido al proceso de inicialización. Este proceso se realiza solo la primera vez que enciende la impresora y garantiza un mejor rendimiento. No cargue papel antes de rellenar los tanques de tinta.

Color

Negro, Cian, Magenta, Amarillo

Vida útil de la tinta

No utilice la tinta si la fecha de caducidad del envoltorio está vencida

Temperatura

Almacenada: -4 a 104 °F (-20 a 40 °C)

1 mes a 104 °F (40 °C)

La tinta se congela a 5 °F (-15 °C)

Espere 2 horas para utilizar la tinta después de haberla descongelado a 77 °F (25 °C)

Tema principal: [Especificaciones técnicas](#)

Conceptos relacionados

[Cómo adquirir tinta Epson](#)

Especificaciones de las dimensiones

Altura

Almacenado: 7,0 pulg. (179 mm)

Modo de impresión: 10,0 pulg. (253 mm)

Anchura

Almacenado: 14,8 pulg. (375 mm)

Modo de impresión: 14,8 pulg. (375 mm)

Profundidad

Almacenado: 13,7 pulg. (347 mm)

Modo de impresión: 22,8 pulg. (578 mm)

Peso

8,6 lb (3,9 kg)

(sin la tinta o el cable de alimentación)

Tema principal: [Especificaciones técnicas](#)

Especificaciones eléctricas

Voltaje nominal

100 a 240 V

Frecuencia nominal

50/60 Hz

Corriente nominal

0,4 a 0,2 A

Consumo de energía (con conexión USB)	Modo de copia autónomo: aprox. 12 W (ISO/IEC24712) Preparado: aprox. 3,9 W Modo de reposo: aprox. 0,4 W Apagado: aprox. 0,2 W
---	--

Tema principal: [Especificaciones técnicas](#)

Especificaciones ambientales

Temperatura	En funcionamiento: 50 a 95 °F (10 a 35 °C) Almacenado: -4 a 104 °F (-20 a 40 °C) 1 mes a 104 °F (40 °C)
Humedad (sin condensación)	En funcionamiento: 20 a 80% HR Almacenado: 5 a 85% HR

Tema principal: [Especificaciones técnicas](#)

Especificaciones de la interfaz

Tipo de interfaz	USB de alta velocidad (clase de dispositivo para computadoras)
-------------------------	--

Tema principal: [Especificaciones técnicas](#)

Especificaciones de seguridad y homologaciones

Estados Unidos	Seguridad: UL60950-1 EMC: FCC parte 15 Subparte B clase B
Canadá	Seguridad: CAN/CSA C22.2 N° 60950-1 EMC: CAN/CSA-CEI/IEC CISPR 22 Clase B

Tema principal: [Especificaciones técnicas](#)

Avisos

Consulte las siguientes secciones para conocer avisos importantes acerca de su producto.

[Atención usuarios en la provincia de Buenos Aires, Argentina](#)

[FCC Compliance Statement](#)

[Marcas comerciales](#)

[Aviso de derechos reservados](#)

Atención usuarios en la provincia de Buenos Aires, Argentina

La etiqueta de un contenedor tachado que hallará en su producto indica que este producto no se puede tirar con la basura doméstica normal. Para impedir posibles daños medioambientales o para la salud, separe este producto de otros canales de desecho para garantizar que se recicle de una forma segura para el medio ambiente. Para más información sobre las instalaciones de recolección disponibles, diríjase a las autoridades locales o al punto de venta donde adquirió este producto.



Esta información solo aplica a los usuarios de la provincia de Buenos Aires, Argentina, en concordancia con la Ley Nro. 14321 de la provincia de Buenos Aires sobre gestión de Residuos de Aparatos Eléctricos y Electrónicos (RAEE).

Para otros países y otras localidades, por favor contáctese con su gobierno local para investigar la posibilidad de reciclar su producto.

Tema principal: [Avisos](#)

FCC Compliance Statement

For United States Users

This equipment has been tested and found to comply with the limits for a Class B digital device, pursuant to Part 15 of the FCC Rules. These limits are designed to provide reasonable protection against harmful interference in a residential installation. This equipment generates, uses, and can radiate radio

frequency energy and, if not installed and used in accordance with the instructions, may cause harmful interference to radio or television reception. However, there is no guarantee that interference will not occur in a particular installation. If this equipment does cause interference to radio and television reception, which can be determined by turning the equipment off and on, the user is encouraged to try to correct the interference by one or more of the following measures:

- Reorient or relocate the receiving antenna.
- Increase the separation between the equipment and receiver.
- Connect the equipment into an outlet on a circuit different from that to which the receiver is connected.
- Consult the dealer or an experienced radio/TV technician for help.

WARNING

The connection of a non-shielded equipment interface cable to this equipment will invalidate the FCC Certification or Declaration of this device and may cause interference levels which exceed the limits established by the FCC for this equipment. It is the responsibility of the user to obtain and use a shielded equipment interface cable with this device. If this equipment has more than one interface connector, do not leave cables connected to unused interfaces. Changes or modifications not expressly approved by the manufacturer could void the user's authority to operate the equipment.

For Canadian Users

CAN ICES-3(B)/NMB-3(B)

Tema principal: [Avisos](#)

Marcas comerciales

EPSON® es una marca registrada y EPSON Exceed Your Vision es un logotipo registrado de Seiko Epson Corporation.

Windows es una marca registrada de Microsoft Corporation en EE.UU. y/o en otros países.

Apple, Mac, macOS y OS X son marcas comerciales de Apple Inc., registradas en EE.UU. y en otros países.

Aviso general: El resto de los productos que se mencionan en esta publicación aparecen únicamente con fines de identificación y pueden ser marcas comerciales de sus respectivos propietarios. Epson renuncia a todos los derechos sobre dichas marcas.

EPSON®
EXCEED YOUR VISION

Tema principal: [Avisos](#)

Aviso de derechos reservados

Quedan reservados todos los derechos. Ninguna parte de esta publicación podrá ser reproducida, almacenada en un sistema de recuperación, transmitida bajo ninguna forma por ningún medio, ya sea electrónico, mecánico, de fotocopiado, grabación o cualquier otro, sin el previo consentimiento por escrito de Seiko Epson Corporation. La información contenida en el presente aplica solamente a este producto Epson. Epson no se hace responsable si esta información es utilizada en otros productos.

Ni Seiko Epson Corporation ni sus filiales asumirán responsabilidad ante el comprador de este producto o ante terceros por daños, pérdidas, costos o gastos en que incurrieren los usuarios como consecuencia de: accidente, uso inadecuado o abuso de este producto o modificaciones, reparaciones o alteraciones no autorizadas al mismo, o (excluidos los EE. UU.) por no seguir rigurosamente las instrucciones de operación y mantenimiento de Seiko Epson Corporation.

Seiko Epson Corporation no se hace responsable por ningún daño o problemas causados por el uso de diferentes accesorios o productos consumibles que no sean Productos originales Epson o Productos aprobados Epson ratificados por Seiko Epson Corporation.

Seiko Epson Corporation no se hace responsable de cualquier daño provocado por interferencias electromagnéticas producidas al utilizar cables de interfaz que no sean designados como Productos aprobados Epson ratificados por Seiko Epson Corporation.

La información que se incluye en el presente está sujeta a cambios sin previo aviso.

[libTIFF Software Acknowledgment](#)

[Una nota sobre el uso responsable de los materiales con derechos de autor](#)

[Lapso de tiempo predeterminado para la gestión de energía de los productos Epson](#)

[Atribución de derechos reservados](#)

Tema principal: [Avisos](#)

libTIFF Software Acknowledgment

Copyright © 1988-1997 Sam Leffler

Copyright © 1991-1997 Silicon Graphics, Inc.

Permission to use, copy, modify, distribute, and sell this software and its documentation for any purpose is hereby granted without fee, provided that (i) the above copyright notices and this permission notice appear in all copies of the software and related documentation, and (ii) the names of Sam Leffler and Silicon Graphics may not be used in any advertising or publicity relating to the software without the specific, prior written permission of Sam Leffler and Silicon Graphics.

THE SOFTWARE IS PROVIDED "AS-IS" AND WITHOUT WARRANTY OF ANY KIND, EXPRESS, IMPLIED OR OTHERWISE, INCLUDING WITHOUT LIMITATION, ANY WARRANTY OF MERCHANTABILITY OR FITNESS FOR A PARTICULAR PURPOSE.

IN NO EVENT SHALL SAM LEFFLER OR SILICON GRAPHICS BE LIABLE FOR ANY SPECIAL, INCIDENTAL, INDIRECT OR CONSEQUENTIAL DAMAGES OF ANY KIND, OR ANY DAMAGES WHATSOEVER RESULTING FROM LOSS OF USE, DATA OR PROFITS, WHETHER OR NOT ADVISED OF THE POSSIBILITY OF DAMAGE, AND ON ANY THEORY OF LIABILITY, ARISING OUT OF OR IN CONNECTION WITH THE USE OR PERFORMANCE OF THIS SOFTWARE.

Tema principal: [Aviso de derechos reservados](#)

Una nota sobre el uso responsable de los materiales con derechos de autor

Epson pide a todos los usuarios a ser responsables y respetuosos de las leyes de derechos de autor cuando utilicen cualquier producto Epson. Aunque las leyes de algunos países permiten la copia limitada o la reutilización de material con derechos de autor en ciertas circunstancias, estas circunstancias pueden no ser tan amplias como algunos suponen. Póngase en contacto con su asesor legal si tiene alguna pregunta acerca de la ley de derechos de autor.

Tema principal: [Aviso de derechos reservados](#)

Lapso de tiempo predeterminado para la gestión de energía de los productos Epson

Este producto entrará en modo de reposo después de un periodo de inactividad. Esto es para asegurar que el producto cumple con los estándares de uso de energía eficaz de Energy Star. Se puede ahorrar más energía al poner el tiempo de reposo a un periodo más corto.

Tema principal: [Aviso de derechos reservados](#)

Atribución de derechos reservados

© 2018 Epson America, Inc.

7/18

CPD-55456

Tema principal: [Aviso de derechos reservados](#)