

MG3600 series

Manual en línea

Léame primero
Funciones de la impresora
 Visión general
 Impresión
 Copia
 Escaneado
Solución de problemas

Contenido

Notas sobre el uso de sitios y las cookies.	16
Utilización de este manual en línea.	18
Marcas comerciales y licencias.	19
Consejos de búsqueda.	23
Uso del equipo.	25
Impresión de fotos desde un ordenador.	26
Copia de originales.	30
Funciones de la impresora.	33
Conectarse fácilmente de forma inalámbrica en el "modo de punto de acceso".	34
Imprimir fotos fácilmente con My Image Garden.	35
Descargar una variedad de materiales de contenido.	37
Imprimir elementos con Easy-PhotoPrint+ (aplicación web).	38
Métodos de conexión disponibles.	39
Conexión directa (Windows XP).	41
Restricciones.	43
Escaneado fácil con la función automática.	45
Escaneado de originales más grandes que la placa.	46
Escaneado de varios originales a la vez.	47
Uso de PIXMA/MAXIFY Cloud Link.	48
Aviso sobre la impresión mediante el servicio web.	49
Uso de PIXMA/MAXIFY Cloud Link desde su teléfono inteligente, tableta u ordenador.	50
Antes de utilizar Canon Inkjet Cloud Printing Center.	51
Requisitos para el funcionamiento de Canon Inkjet Cloud Printing Center.	52
Registro de la información de usuario en Canon Inkjet Cloud Printing Center.	53
Registro de la información de usuario en Canon Inkjet Cloud Printing Center (sin pantalla LCD)	
.	54
Utilización de Canon Inkjet Cloud Printing Center.	61
Ventana del Canon Inkjet Cloud Printing Center.	65
Adición de una Impresora.	103
Adición de un usuario de PIXMA/MAXIFY Cloud Link.	105
Solución de problemas Canon Inkjet Cloud Printing Center.	111

Imprimir fácilmente desde un teléfono inteligente o una tableta con Canon PRINT Inkjet/SELPHY.	115
Impresión con Windows RT.	116
Comprobación de la información de la Impresora.	117
Cómo tratar el papel, Originales, Cartuchos FINE, etc..	120
Carga de papel.	121
Carga de papel normal/fotográfico.	122
Carga de sobres.	126
Carga de originales.	130
Carga de originales en el cristal de la platina.	131
Originales que es posible cargar.	133
Como desmontar / montar la Cubierta de documentos.	134
Sustitución de un cartucho FINE.	135
Sustitución de un cartucho FINE.	136
Comprobación del estado de la tinta.	142
Comprobación del estado de la tinta con las Lámparas de tinta del Panel de control.	143
Mantenimiento.	144
Si la impresión pierde intensidad o es irregular.	145
Procedimiento de mantenimiento.	146
Impresión del patrón de prueba de los inyectores.	148
Análisis del patrón de prueba de los inyectores.	149
Limpieza del cabezal de impresión.	150
Limpieza a fondo del cabezal de impresión.	151
Alineación del Cabezal de impresión.	152
Uso de las funciones de mantenimiento desde el ordenador (Windows).	155
Limpieza de los cabezales de impresión.	156
Limpieza de los rodillos de alimentación del papel.	158
Alineación del Cabezal de impresión.	159
Alineación de la posición del cabezal de impresión.	160
Alineación automática de la posición del cabezal de impresión.	164
Impresión de un patrón de prueba de los inyectores.	165
Limpieza del interior de la Impresora.	166
Limpieza.	167
Limpieza del exterior del equipo.	168
Limpieza del cristal de la platina y la cubierta de documentos.	169

Limpieza del rodillo de alimentación del papel.	170
Limpieza del interior del equipo (Limpieza de placa inferior).	171
Visión general.	173
Seguridad.	175
Precauciones de seguridad.	176
Información sobre regulaciones.	178
Componentes principales y su funcionamiento.	181
Componentes principales.	182
Vista frontal.	183
Vista posterior.	185
Vista interior.	186
Panel de control.	188
Fuente de alimentación.	190
Comprobación de que el equipo está encendido.	191
Encendido y apagado del equipo.	192
Aviso sobre el enchufe y el cable de alimentación.	194
Aviso sobre la desconexión del cable de alimentación.	195
Cambio de la configuración.	196
Cambio de la configuración de la impresora desde el ordenador (Windows).	197
Cambio de las opciones de impresión.	198
Registro de un perfil de impresión utilizado con frecuencia.	200
Establecimiento del cartucho de tinta que se va a utilizar.	202
Gestión del encendido de la Impresora.	203
Reducción del ruido de la Impresora.	205
Cambio del modo de funcionamiento de la Impresora.	207
Cambio de la configuración desde el panel de control.	209
Configuración de silencio.	210
Encendido/apagado automático del equipo.	211
Inicialización de la configuración del equipo.	213
Deshabilitar la función de LAN inalámbrica.	214
Conexión de red.	215
Consejos sobre la conexión de red.	216
Configuración de red predeterminada.	217
Se ha encontrado otra impresora con el mismo nombre.	218
Conexión a otro ordenador mediante LAN/Cambio de conexión de USB a LAN.	219
Impresión de la configuración de red.	220

Comunicación de red (Windows)	223
Comprobación y cambio de la configuración de red.	224
IJ Network Tool.	225
Cambio de la configuración en la ficha LAN inalámbrica.	226
Cambio de la configuración detallada WEP.	228
Cambio de la configuración detallada WPA/WPA2.	230
Cambio de la configuración en la ficha LAN cableada.	233
Cambio de la configuración en la ficha Contraseña del administrador.	234
Supervisión del estado de la red inalámbrica.	236
Cambio de la configuración en Conexión directa.	239
Inicialización de la configuración de red.	241
Visualización de la configuración modificada.	242
IJ Network Tool (conexión de red).	243
Pantalla Canon IJ Network Tool.	244
Pantalla Configuración.	248
Ficha LAN inalámbrica.	249
Pantalla Buscar.	252
Pantalla Información WEP.	254
Pantalla Información WPA/WPA2.	255
Pantalla Confirmación del tipo de autenticación.	256
Pantalla PSK:Configuración de contraseña y codificación dinámica.	257
Pantalla Confirmación de información de instalación.	258
Ficha LAN cableada.	259
Ficha Contraseña del administrador.	260
Pantalla Información de red.	261
Ficha Control de acceso.	262
Pantalla Editar dirección MAC accesible/Pantalla Agregar dirección MAC accesible.	266
Pantalla Editar dirección IP accesible/Pantalla Agregar dirección IP accesible.	267
IJ Network Tool (otras pantallas).	269
Pantalla Canon IJ Network Tool.	270
Pantalla Estado.	274
Pantalla Comprobación de la velocidad de la conexión.	275
Pantalla Mantenimiento.	277
Pantalla Configuración en red de la ranura para tarjetas.	278
Pantalla Asociar puerto.	280
Pantalla Información de red.	281
Sugerencias para comunicaciones de red.	282
Uso de Ranura para tarjetas en una red.	283

Si el controlador de la impresora no está asociado a un puerto.	285
Términos técnicos.	286
Restricciones.	293
Firewall.	294
Garantizar unos resultados de impresión óptimos.	295
Consejos de tinta.	296
Consejos de impresión.	297
Una vez cargado el papel, asegúrese de especificar su configuración.	298
Cancelación de un trabajo de impresión.	299
Mantener una alta calidad de impresión.	300
Transporte de la impresora.	301
Restricciones legales de escaneado/copia.	303
Especificaciones.	304
Información acerca del papel.	308
Tipos de soportes que es posible utilizar.	309
Límite de carga de papel.	311
Tipos de soportes que no es posible utilizar.	313
Área de impresión.	314
Área de impresión.	315
Otros tamaños distintos a Carta, Legal, Sobres.	316
Carta, Legal.	317
Sobres.	318
Contraseña de administrador.	319
Autenticación.	321
Ubicación del número de serie.	322
Lista de funciones de cada modelo.	323
Impresión.	325
Impresión desde un ordenador.	326
Impresión desde el software de la aplicación (controlador de la impresora de Windows).	327
Impresión de fácil configuración.	328
Configuración del papel en el controlador de impresora.	331
Métodos de impresión.	332
Configuración de la Orientación y del Tamaño de página.	333
Configuración del número de copias y del orden de impresión.	335

Configuración del margen de grapado.	337
Ejecución de la impresión sin bordes.	339
Impresión ajustada a la página.	342
Impresión a escala.	344
Impresión de diseño de página.	347
Impresión de mosaico/póster.	349
Impresión en cuadernillo.	352
Impresión a doble cara.	354
Impresión de sellos y fondos.	358
Registro de un sello.	361
Registro de datos de imagen para utilizarlos como fondo.	365
Configuración de la impresión de sobres.	368
Impresión en postales.	370
Visualización de los resultados de impresión antes de imprimir.	372
Configuración de las dimensiones del papel (tamaño personalizado).	373
Edición del documento que se va a imprimir o reimpresión desde el historial de impresión.	375
Cambio de la calidad de impresión y corrección de los datos de imagen.	379
Definición del nivel de la Calidad de impresión (Personalizada).	380
Impresión en monocromo de documentos en color.	382
Especificación de la corrección del color.	384
Impresión óptima de los datos de imagen en fotografías.	386
Ajuste del color con el controlador de impresora.	387
Impresión con perfiles ICC.	389
Ajuste del balance del color.	392
Ajuste del balance del color utilizando patrones de muestra (controlador de impresora).	394
Ajuste del brillo.	399
Ajuste de la intensidad.	401
Ajuste del contraste.	403
Ajuste de la intensidad/contraste utilizando patrones de muestra (controlador de impresora).	405
Descripción del controlador de impresora.	409
Controlador de impresora Canon IJ.	410
Cómo abrir la ventana de configuración del controlador de impresora.	411
Estado del monitor Canon IJ.	413
Comprobación del estado de su ordenador.	414
Vista preliminar de Canon IJ.	415
Eliminación de un trabajo de impresión no deseado.	416
Instrucciones de uso (controlador de impresora).	417
Descripción de controlador de impresora.	419

Descripción de la ficha Configuración rápida.	420
Descripción de la ficha Principal.	427
Descripción de la ficha Configurar página.	433
Descripción de la ficha Mantenimiento.	446
Canon IJ Vista preliminar.	455
Vista preliminar de Canon IJ XPS.	458
Descripción Monitor de estado Canon IJ.	467
Actualización de los MP Drivers.	470
Obtención de la versión más reciente de los MP Drivers.	471
Eliminación de MP Drivers innecesarios.	472
Pasos previos a la instalación de los MP Drivers.	473
Instalación de los MP Drivers.	474
Impresión mediante el software de la aplicación Canon.	475
Guía de My Image Garden.	476
Impresión mediante un servicio web.	477
Uso de PIXMA/MAXIFY Cloud Link.	48
Impresión con Google Cloud Print.	479
Creación de una cuenta de Google.	481
Registro del equipo con Google Cloud Print.	482
Impresión desde un ordenador o teléfono inteligente con Google Cloud Print.	484
Eliminación de equipos de Google Cloud Print.	488
Impresión desde una impresora que tenga AirPrint activado con Mac.	490
Impresión desde un teléfono inteligente/tableta.	492
Impresión directamente desde un teléfono inteligente/tableta.	493
Impresión en Android.	494
Impresión desde una impresora que tenga AirPrint activado con un dispositivo iOS.	495
Uso del equipo con el modo de punto de acceso.	499
Impresión mediante un servicio web.	502
Uso de PIXMA/MAXIFY Cloud Link.	48
Impresión con Google Cloud Print.	479
Impresión desde una cámara digital.	506
Impresión de fotografías directamente desde un dispositivo compatible con PictBridge (LAN inalámbrica)	507
Configuración de impresión de PictBridge (LAN inalámbrica).	509
Copia.	511
Realización de copias en papel normal.	512

Copia en papel fotográfico.	514
Cambio del tamaño de página entre A4 y Carta.	515
Copia desde un teléfono inteligente/tableta.	516
Escaneado.	517
Escaneado desde un ordenador (Windows).	518
Uso de IJ Scan Utility.	519
¿Qué es IJ Scan Utility (software de escáner)?	520
Inicio de IJ Scan Utility.	522
Escaneado fácil con Escaneado automático.	523
Escaneado de documentos.	524
Escaneado de fotos.	525
Escaneado con Configuraciones favoritas.	526
Escaneado de originales más grandes que la placa (Fusión de imágenes).	527
Ajuste los marcos de recorte en la ventana Fusión de imágenes.	532
Escaneado de varios originales a la vez.	533
Guardar después de comprobar los resultados del escaneado.	536
Envío de imágenes escaneadas por correo electrónico.	539
Extracción de texto de imágenes escaneadas (OCR).	542
Pantallas de IJ Scan Utility.	545
Pantalla principal de IJ Scan Utility.	546
Cuadro de diálogo Configuración.	548
Cuadro de diálogo Guardar configuración.	582
Ventana Fusión de imágenes.	585
Escaneado con el software de la aplicación (ScanGear).	590
¿Qué es ScanGear (controlador de escáner)?	591
Escaneado con configuraciones avanzadas mediante ScanGear (controlador de escáner).	593
Inicio de ScanGear (controlador de escáner).	594
Escaneado en Modo básico.	595
Escaneado en Modo avanzado.	598
Escaneado de varios documentos desde el ADF (alimentador automático de documentos) en Modo avanzado.	600
Escaneado de varios documentos a la vez con ScanGear (controlador de escáner).	602
Corrección de imágenes y ajuste de los colores con ScanGear (controlador de escáner).	606
Corrección de imágenes (Nitidez de imagen, Reducción de polvo y arañazos, Corrección de difuminado, etc.).	607
Ajuste de colores mediante un patrón de color.	611
Ajuste de la saturación y el balance del color.	613

Ajuste del brillo y el contraste.	615
Ajuste del histograma.	618
Ajuste de la curva de tonos.	622
Configuración del umbral.	625
Pantallas de ScanGear (controlador de escáner).	626
Ficha Modo básico.	627
Ficha Modo avanzado.	635
Configuración de entrada.	642
Configuración de salida.	645
Configuración de imagen.	648
Botones de ajuste de color.	653
Cuadro de diálogo Preferencias.	656
Ficha Escáner.	657
Ficha Vista preliminar.	662
Ficha Escanear.	664
Ficha Configuración de color.	665
Colocación de originales (cuando vaya a escanear desde el ordenador).	667
Ajuste de los marcos de recorte (ScanGear).	670
Notas generales (controlador de escáner).	674
Otros métodos de escaneado.	676
Escaneado con el controlador WIA.	677
Escaneado usando el Panel de control (Windows XP solo).	681
Pantalla de configuración y menús de IJ Network Scanner Selector EX.	683
Desinstalar IJ Network Scanner Selector EX.	686
Sugerencias de escaneado.	688
Resolución.	689
Formatos de datos.	691
Coincidencia de color.	692
Colocación de originales (cuando vaya a escanear desde el ordenador).	693
Configuración para escanear en red.	695
Escaneado desde un ordenador (Mac OS).	698
Escaneado utilizando un teléfono inteligente/tableta.	699
Uso de PIXMA/MAXIFY Cloud Link.	48
Solución de problemas.	701
Problemas de comunicación de red.	703
No se puede encontrar el equipo en la red.	704

No se puede encontrar el equipo en la pantalla Comprobar la configuración de impresora.	705
No se puede encontrar el equipo durante la configuración de LAN inalámbrica: comprobación 1.	706
No se puede encontrar el equipo durante la configuración de LAN inalámbrica: comprobación 2.	707
No se puede encontrar el equipo durante la configuración de LAN inalámbrica: comprobación 3.	709
No se puede encontrar el equipo durante la configuración de LAN inalámbrica: comprobación 4.	710
No se puede encontrar el equipo en la pantalla Lista de impresoras en red.	711
No se puede pasar de la pantalla de conexión de impresora/conexión del cable.	712
No se puede encontrar el equipo en la LAN inalámbrica.	714
Problemas de conexión de red.	717
No se puede utilizar el equipo de repente.	718
Clave de red desconocida.	722
Se desconoce la contraseña del administrador establecida en el equipo.	724
No se puede utilizar el equipo tras reemplazar un router inalámbrico o cambiar la configuración	725
La impresión es lenta.	727
No se muestra el nivel de tinta en el monitor de estado de la impresora (Windows).	728
Otros problemas de la red.	729
Aparición de un mensaje en el ordenador durante la configuración.	730
Se envían paquetes de forma constante (Windows).	732
Comprobación de la información de red.	733
Restauración a los ajustes de fábrica.	736
Problemas al imprimir/escanear desde un teléfono inteligente/tableta.	737
No se puede imprimir/escanear desde un teléfono inteligente/tableta.	738
Problemas de impresión.	741
No comienza la impresión.	742
Atascos de papel.	745
Los resultados de la impresión no son satisfactorios.	746
No se puede finalizar la impresión.	748
Parte de la página no se imprime (Windows).	749
El papel está en blanco/La impresión es borrosa/Los colores son incorrectos/Aparecen rayas blancas.	750
Los colores son borrosos.	753
Las líneas no están alineadas.	755
Faltan líneas o están incompletas (Windows).	756
Faltan imágenes o están incompletas (Windows).	757
La tinta se emborriona/El papel está curvado.	758

El papel queda manchado/La superficie impresa está rayada.	759
El reverso del papel queda manchado.	763
Línea vertical junto a la imagen.	764
Colores con franjas o irregularidades.	765
No sale tinta.	767
El papel no entra correctamente/Se produce un error "No hay papel".	768
Problemas de impresión automática a doble cara.	770
La impresión o copia se detiene.	772
No se puede imprimir con AirPrint.	773
Problemas de escaneado (Windows).	774
Problemas de escaneado.	775
El escáner no funciona.	776
ScanGear (controlador de escáner) no se inicia.	777
Aparece un mensaje de error y no se muestra la pantalla de ScanGear (controlador de escáner).	778
No se pueden escanear varios originales a la vez.	779
No se puede escanear correctamente con Escaneado auto.	780
La velocidad de escaneado es muy lenta.	781
Se muestra el mensaje "No hay suficiente memoria."	782
El ordenador deja de funcionar durante el escaneado.	783
El escáner no funciona después de actualizar Windows.	784
La imagen escaneada no se abre.	786
Los resultados del escaneado no son satisfactorios.	787
La calidad de escaneado (imagen mostrada en el monitor) es pobre.	788
La imagen escaneada está rodeada de áreas blancas.	790
No es posible escanear con el tamaño correcto.	791
Los originales están colocados correctamente, pero la imagen se escanea torcida.	792
La imagen escaneada aparece ampliada (o reducida) en el monitor del ordenador.	793
Problemas de software.	794
El cliente de correo electrónico que desea usar no aparece en la pantalla de selección del cliente de correo electrónico.	795
IJ Scan Utility Mensajes de error.	796
ScanGear Mensajes de error (Controlador de escáner).	798
Problemas mecánicos.	802
El equipo no se enciende.	803
Apagado automático de la alimentación.	804
Problemas de conexión USB.	805
No se puede establecer comunicación con el equipo a través de USB.	806

No se abre el monitor del estado de la impresora (Windows).....	807
Problemas con la instalación y la descarga.....	808
No se puede instalar MP Drivers.....	809
Easy-WebPrint EX no se inicia o no aparece el menú de Easy-WebPrint EX (Windows).....	811
Actualización de los MP Drivers en un entorno de red (Windows).....	812
Desinstalación de IJ Network Tool.....	813
Errores y mensajes.....	815
Se produce un error.....	816
Aparece un mensaje.....	819
Aparece un mensaje de error en el dispositivo compatible con PictBridge (LAN inalámbrica).....	827
Si no puede resolver el problema.....	829
Lista de códigos de asistencia para errores.....	830
Lista de códigos de asistencia en caso de error (Atascos de papel).....	832
1300.....	833
1303.....	835
1304.....	838
El papel está atascado dentro del equipo.....	841
Otros casos.....	844
1003.....	845
1200.....	846
1202.....	847
1250.....	848
1310.....	849
1401.....	850
1403.....	851
1485.....	852
1486.....	853
1487.....	854
1682.....	855
1684.....	856
1686.....	857
1687.....	858
1688.....	859
1702.....	860
1703.....	861

1704.	862
1705.	863
1712.	864
1713.	865
1714.	866
1715.	867
1890.	868
2100.	869
2101.	870
2102.	871
2103.	872
2900.	873
2901.	874
3402.	875
3403.	876
3405.	877
3412.	878
4100.	879
4103.	880
5011.	881
5012.	882
5050.	883
5100.	884
5200.	885
5400.	886
5B02.	887
5B03.	888
5B04.	889
5B05.	890
5B12.	891
5B13.	892
5B14.	893
5B15.	894
6000.	895

6500.....	896
6800.....	897
6801.....	898
6900.....	899
6901.....	900
6902.....	901
6910.....	902
6911.....	903
6930.....	904
6931.....	905
6932.....	906
6933.....	907
6936.....	908
6937.....	909
6938.....	910
6940.....	911
6941.....	912
6942.....	913
6943.....	914
6944.....	915
6945.....	916
6946.....	917
B202.....	918
B203.....	919
B204.....	920
B205.....	921

Notas sobre el uso de sitios y las cookies

■ [Notas sobre el uso de sitios](#)

■ [Cómo imprimir](#)

Notas sobre el uso de sitios

- Cuando haya transcurrido un periodo de cinco años tras la discontinuación de un producto, el archivo de configuración dejará de estar disponible.
El *Manual en línea* permanece disponible, pero como norma no se actualiza.
- Cuando visualice este sitio, tenga en cuenta lo siguiente:
 - Para obtener mejores resultados, active JavaScript en la configuración del navegador.
 - Para mostrar páginas web adaptadas a su entorno, Canon puede enviar una o varias cookies al ordenador, teléfono inteligente o tableta. La mayoría de los navegadores aceptan cookies de forma automática, pero puede modificar la configuración del navegador para no aceptarlas. Si ha definido que no se acepten cookies, algunas de las funciones de este sitio web podrían no activarse.
 - Si utiliza el Modo de compatibilidad de Internet Explorer 8, es posible que algunas páginas no se vean bien.
En ese caso, desactive el Modo de compatibilidad.
- Está prohibida la reproducción, desviación o copia total o parcial de cualquier texto, foto o imagen publicada en este sitio.
- En principio, Canon puede modificar o eliminar contenido de este sitio sin avisar previamente a los clientes. Además, Canon puede suspender o detener la divulgación de este sitio por motivos inevitables. Canon no será responsable de los daños que sufran los clientes como resultado de los cambios efectuados en la información de este sitio o de la eliminación de datos, ni de los que se deriven de la suspensión o interrupción de su divulgación.
- Aunque se ha puesto el mayor cuidado en la preparación del contenido de este sitio, póngase en contacto con el servicio técnico si detecta algún error o si falta información.
- En principio, las descripciones incluidas en este sitio se basan en el producto en el momento de su venta inicial.
- Este sitio no incluye los manuales de todos los productos que vende Canon. Cuando utilice un producto que no se describa en este sitio, consulte el manual que se proporciona con dicho producto.

Cómo imprimir

Utilice la función de impresión del navegador web para imprimir este sitio.

Para Windows:

Para configurar los colores y las imágenes de fondo, siga los pasos que se indican a continuación.

▶▶▶ Nota

- En Windows 8, imprima en la versión de escritorio.

• En Internet Explorer 9, 10 u 11

1. Seleccione  (Herramientas) > **Imprimir (Print)** > **Configurar página... (Page setup...)**.
2. Seleccione la casilla **Imprimir imágenes y colores de fondo (Print Background Colors and Images)**.

- **En Internet Explorer 8**

1. Pulse la tecla Alt para ver los menús.
Si lo prefiere, en **Herramientas (Tools)**, seleccione **Barras de herramientas (Toolbars) > Barra de menú (Menu Bar)** para ver los menús.
2. Seleccione **Configurar página... (Page Setup...)** en el menú **Archivo (File)**.
3. Seleccione la casilla **Imprimir imágenes y colores de fondo (Print Background Colors and Images)**.

- **En Mozilla Firefox**

1. Seleccione  (Menú) > **Imprimir (Print) > Ajustar página... (Page Setup...)**.
2. Seleccione la casilla **Imprimir fondo (colores e imágenes) (Print Background (colors & images))** en **Formato y Opciones (Format & Options)**.

- **En Google Chrome**

1. Seleccione  (menú de Chrome) > **Imprimir... (Print...)**.
2. Seleccione la casilla **Gráficos de fondo (Background graphics)** en **Opciones (Options)**.

Para Mac OS:

Para imprimir las imágenes y los colores de fondo, siga los pasos que se indican a continuación para ver las opciones del cuadro de diálogo Imprimir y, a continuación, seleccione la casilla **Imprimir fondos (Print backgrounds)**.

1. Haga clic en **Imprimir... (Print...)** en el menú **Archivo (File)**.
2. Haga clic en **Mostrar detalles (Show Details)** o  (flecha hacia abajo).
3. Seleccione **Safari** en el menú desplegable.

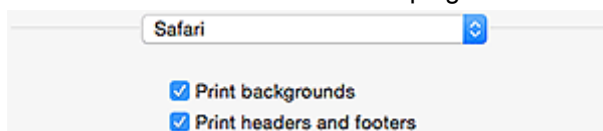

Utilización de este manual en línea

- [Símbolos utilizados en este documento](#)
- [Usuarios con dispositivos con activación táctil \(Windows\)](#)

Símbolos utilizados en este documento

Advertencia

Instrucciones que, si se ignoran, pueden provocar lesiones graves, o incluso la muerte, por el uso incorrecto del equipo. Sígalas al pie de la letra para que el funcionamiento sea seguro.

Precaución

Instrucciones que, si se ignoran, pueden provocar lesiones en las personas o daños materiales por el uso incorrecto del equipo. Sígalas al pie de la letra para que el funcionamiento sea seguro.

Importante

Instrucciones que incluyen información importante. Para evitar daños y lesiones o un uso incorrecto del producto, asegúrese de leer estas instrucciones.

Nota

Instrucciones que incluyen notas sobre el funcionamiento y explicaciones adicionales.

Aspectos básicos

Instrucciones que explican las operaciones básicas del producto.

Nota

- Los iconos pueden variar dependiendo del producto.

Usuarios con dispositivos con activación táctil (Windows)

Para acciones táctiles, debe sustituir en este documento "clic con el botón derecho" por el conjunto de acciones del sistema operativo. Por ejemplo, si la acción está establecida como "mantener pulsado" en el sistema operativo, sustituya "haga clic con el botón derecho" por "mantener pulsado".

Marcas comerciales y licencias

- Microsoft es una marca comercial registrada de Microsoft Corporation.
- Windows es una marca comercial o marca comercial registrada de Microsoft Corporation, registrada en EE.UU. y/o en otros países.
- Windows Vista es una marca comercial o marca comercial registrada de Microsoft Corporation, registrada en EE.UU. y/o en otros países.
- Internet Explorer es una marca comercial o marca comercial registrada de Microsoft Corporation, registrada en EE.UU. y/o en otros países.
- Mac, Mac OS, AirPort, Safari, Bonjour, iPad, iPhone e iPod touch son marcas comerciales de Apple Inc., registradas en Estados Unidos y otros países. App Store, AirPrint y el logotipo de AirPrint son marcas comerciales de Apple Inc.
- IOS es una marca comercial o marca comercial registrada de Cisco en EE.UU. y/o en otros países, y se utiliza con licencia.
- Google Cloud Print, Google Chrome, Chrome OS, Chromebook, Android, Google Play y Picasa son marcas comerciales registradas o marcas comerciales de Google Inc.
- Adobe, Flash, Photoshop, Photoshop Elements, Lightroom, Adobe RGB y Adobe RGB (1998) son marcas comerciales o marcas comerciales registradas de Adobe Systems Incorporated en EE.UU. y en otros países.
- Bluetooth es una marca comercial de Bluetooth SIG, Inc., EE.UU. y Canon Inc. la utiliza bajo licencia.

►► Nota

- El nombre oficial de Windows Vista es sistema operativo Microsoft Windows Vista.

Copyright (c) 2003-2004, Apple Computer, Inc. All rights reserved.

Redistribution and use in source and binary forms, with or without modification, are permitted provided that the following conditions are met:

1. Redistributions of source code must retain the above copyright notice, this list of conditions and the following disclaimer.
2. Redistributions in binary form must reproduce the above copyright notice, this list of conditions and the following disclaimer in the documentation and/or other materials provided with the distribution.
3. Neither the name of Apple Computer, Inc. ("Apple") nor the names of its contributors may be used to endorse or promote products derived from this software without specific prior written permission.

THIS SOFTWARE IS PROVIDED BY APPLE AND ITS CONTRIBUTORS "AS IS" AND ANY EXPRESS OR IMPLIED WARRANTIES, INCLUDING, BUT NOT LIMITED TO, THE IMPLIED WARRANTIES OF MERCHANTABILITY AND FITNESS FOR A PARTICULAR PURPOSE ARE DISCLAIMED. IN NO EVENT SHALL APPLE OR ITS CONTRIBUTORS BE LIABLE FOR ANY DIRECT, INDIRECT, INCIDENTAL, SPECIAL, EXEMPLARY, OR CONSEQUENTIAL DAMAGES (INCLUDING, BUT NOT LIMITED TO, PROCUREMENT OF SUBSTITUTE GOODS OR SERVICES; LOSS OF USE, DATA, OR PROFITS; OR BUSINESS INTERRUPTION) HOWEVER CAUSED AND ON ANY THEORY OF LIABILITY, WHETHER IN CONTRACT, STRICT LIABILITY, OR TORT INCLUDING NEGLIGENCE OR OTHERWISE) ARISING IN ANY WAY OUT OF THE USE OF THIS SOFTWARE, EVEN IF ADVISED OF THE POSSIBILITY OF SUCH DAMAGE.

Apache License

Version 2.0, January 2004

<http://www.apache.org/licenses/>

TERMS AND CONDITIONS FOR USE, REPRODUCTION, AND DISTRIBUTION

1. Definitions.

"License" shall mean the terms and conditions for use, reproduction, and distribution as defined by Sections 1 through 9 of this document.

"Licensor" shall mean the copyright owner or entity authorized by the copyright owner that is granting the License.

"Legal Entity" shall mean the union of the acting entity and all other entities that control, are controlled by, or are under common control with that entity. For the purposes of this definition, "control" means (i) the power, direct or indirect, to cause the direction or management of such entity, whether by contract or otherwise, or (ii) ownership of fifty percent (50%) or more of the outstanding shares, or (iii) beneficial ownership of such entity.

"You" (or "Your") shall mean an individual or Legal Entity exercising permissions granted by this License.

"Source" form shall mean the preferred form for making modifications, including but not limited to software source code, documentation source, and configuration files.

"Object" form shall mean any form resulting from mechanical transformation or translation of a Source form, including but not limited to compiled object code, generated documentation, and conversions to other media types.

"Work" shall mean the work of authorship, whether in Source or Object form, made available under the License, as indicated by a copyright notice that is included in or attached to the work (an example is provided in the Appendix below).

"Derivative Works" shall mean any work, whether in Source or Object form, that is based on (or derived from) the Work and for which the editorial revisions, annotations, elaborations, or other modifications represent, as a whole, an original work of authorship. For the purposes of this License, Derivative Works shall not include works that remain separable from, or merely link (or bind by name) to the interfaces of, the Work and Derivative Works thereof.

"Contribution" shall mean any work of authorship, including the original version of the Work and any modifications or additions to that Work or Derivative Works thereof, that is intentionally submitted to Licensor for inclusion in the Work by the copyright owner or by an individual or Legal Entity authorized to submit on behalf of the copyright owner. For the purposes of this definition, "submitted" means any form of electronic, verbal, or written communication sent to the Licensor or its representatives, including but not limited to communication on electronic mailing lists, source code control systems, and issue tracking systems that are managed by, or on behalf of, the Licensor for the purpose of discussing and improving the Work, but excluding communication that is conspicuously marked or otherwise designated in writing by the copyright owner as "Not a Contribution."

"Contributor" shall mean Licensor and any individual or Legal Entity on behalf of whom a Contribution has been received by Licensor and subsequently incorporated within the Work.

2. Grant of Copyright License. Subject to the terms and conditions of this License, each Contributor hereby grants to You a perpetual, worldwide, non-exclusive, no-charge, royalty-free, irrevocable copyright license to reproduce, prepare Derivative Works of, publicly display, publicly perform, sublicense, and distribute the Work and such Derivative Works in Source or Object form.
3. Grant of Patent License. Subject to the terms and conditions of this License, each Contributor hereby grants to You a perpetual, worldwide, non-exclusive, no-charge, royalty-free, irrevocable (except as stated in this section) patent license to make, have made, use, offer to sell, sell, import, and otherwise transfer the Work, where such license applies only to those patent claims licensable by such Contributor that are necessarily infringed by their Contribution(s) alone or by combination of

their Contribution(s) with the Work to which such Contribution(s) was submitted. If You institute patent litigation against any entity (including a cross-claim or counterclaim in a lawsuit) alleging that the Work or a Contribution incorporated within the Work constitutes direct or contributory patent infringement, then any patent licenses granted to You under this License for that Work shall terminate as of the date such litigation is filed.

4. Redistribution. You may reproduce and distribute copies of the Work or Derivative Works thereof in any medium, with or without modifications, and in Source or Object form, provided that You meet the following conditions:
 1. You must give any other recipients of the Work or Derivative Works a copy of this License; and
 2. You must cause any modified files to carry prominent notices stating that You changed the files; and
 3. You must retain, in the Source form of any Derivative Works that You distribute, all copyright, patent, trademark, and attribution notices from the Source form of the Work, excluding those notices that do not pertain to any part of the Derivative Works; and
 4. If the Work includes a "NOTICE" text file as part of its distribution, then any Derivative Works that You distribute must include a readable copy of the attribution notices contained within such NOTICE file, excluding those notices that do not pertain to any part of the Derivative Works, in at least one of the following places: within a NOTICE text file distributed as part of the Derivative Works; within the Source form or documentation, if provided along with the Derivative Works; or, within a display generated by the Derivative Works, if and wherever such third-party notices normally appear. The contents of the NOTICE file are for informational purposes only and do not modify the License. You may add Your own attribution notices within Derivative Works that You distribute, alongside or as an addendum to the NOTICE text from the Work, provided that such additional attribution notices cannot be construed as modifying the License.

You may add Your own copyright statement to Your modifications and may provide additional or different license terms and conditions for use, reproduction, or distribution of Your modifications, or for any such Derivative Works as a whole, provided Your use, reproduction, and distribution of the Work otherwise complies with the conditions stated in this License.

5. Submission of Contributions. Unless You explicitly state otherwise, any Contribution intentionally submitted for inclusion in the Work by You to the Licensor shall be under the terms and conditions of this License, without any additional terms or conditions. Notwithstanding the above, nothing herein shall supersede or modify the terms of any separate license agreement you may have executed with Licensor regarding such Contributions.
6. Trademarks. This License does not grant permission to use the trade names, trademarks, service marks, or product names of the Licensor, except as required for reasonable and customary use in describing the origin of the Work and reproducing the content of the NOTICE file.
7. Disclaimer of Warranty. Unless required by applicable law or agreed to in writing, Licensor provides the Work (and each Contributor provides its Contributions) on an "AS IS" BASIS, WITHOUT WARRANTIES OR CONDITIONS OF ANY KIND, either express or implied, including, without limitation, any warranties or conditions of TITLE, NON-INFRINGEMENT, MERCHANTABILITY, or FITNESS FOR A PARTICULAR PURPOSE. You are solely responsible for determining the appropriateness of using or redistributing the Work and assume any risks associated with Your exercise of permissions under this License.
8. Limitation of Liability. In no event and under no legal theory, whether in tort (including negligence), contract, or otherwise, unless required by applicable law (such as deliberate and grossly negligent acts) or agreed to in writing, shall any Contributor be liable to You for damages, including any direct, indirect, special, incidental, or consequential damages of any character arising as a result of this License or out of the use or inability to use the Work (including but not limited to damages for loss of

goodwill, work stoppage, computer failure or malfunction, or any and all other commercial damages or losses), even if such Contributor has been advised of the possibility of such damages.

9. Accepting Warranty or Additional Liability. While redistributing the Work or Derivative Works thereof, You may choose to offer, and charge a fee for, acceptance of support, warranty, indemnity, or other liability obligations and/or rights consistent with this License. However, in accepting such obligations, You may act only on Your own behalf and on Your sole responsibility, not on behalf of any other Contributor, and only if You agree to indemnify, defend, and hold each Contributor harmless for any liability incurred by, or claims asserted against, such Contributor by reason of your accepting any such warranty or additional liability.

END OF TERMS AND CONDITIONS

Esto solo se aplica a productos que admiten Wi-Fi.

(c) 2009-2013 by Jeff Mott. All rights reserved.

Redistribution and use in source and binary forms, with or without modification, are permitted provided that the following conditions are met:

- * Redistributions of source code must retain the above copyright notice, this list of conditions, and the following disclaimer.
- * Redistributions in binary form must reproduce the above copyright notice, this list of conditions, and the following disclaimer in the documentation or other materials provided with the distribution.
- * Neither the name CryptoJS nor the names of its contributors may be used to endorse or promote products derived from this software without specific prior written permission.

THIS SOFTWARE IS PROVIDED BY THE COPYRIGHT HOLDERS AND CONTRIBUTORS "AS IS," AND ANY EXPRESS OR IMPLIED WARRANTIES, INCLUDING, BUT NOT LIMITED TO, THE IMPLIED WARRANTIES OF MERCHANTABILITY AND FITNESS FOR A PARTICULAR PURPOSE, ARE DISCLAIMED. IN NO EVENT SHALL THE COPYRIGHT HOLDER OR CONTRIBUTORS BE LIABLE FOR ANY DIRECT, INDIRECT, INCIDENTAL, SPECIAL, EXEMPLARY, OR CONSEQUENTIAL DAMAGES (INCLUDING, BUT NOT LIMITED TO, PROCUREMENT OF SUBSTITUTE GOODS OR SERVICES; LOSS OF USE, DATA, OR PROFITS; OR BUSINESS INTERRUPTION) HOWEVER CAUSED AND ON ANY THEORY OF LIABILITY, WHETHER IN CONTRACT, STRICT LIABILITY, OR TORT (INCLUDING NEGLIGENCE OR OTHERWISE) ARISING IN ANY WAY OUT OF THE USE OF THIS SOFTWARE, EVEN IF ADVISED OF THE POSSIBILITY OF SUCH DAMAGE.

Escriba palabras clave en la ventana de búsqueda y haga clic en  (Buscar).

Puede buscar páginas de destino en esta guía.

Ejemplo: "(nombre de modelo del producto) cargar papel"

Consejos de búsqueda

Puede buscar páginas de destino escribiendo palabras clave en la ventana de búsqueda.

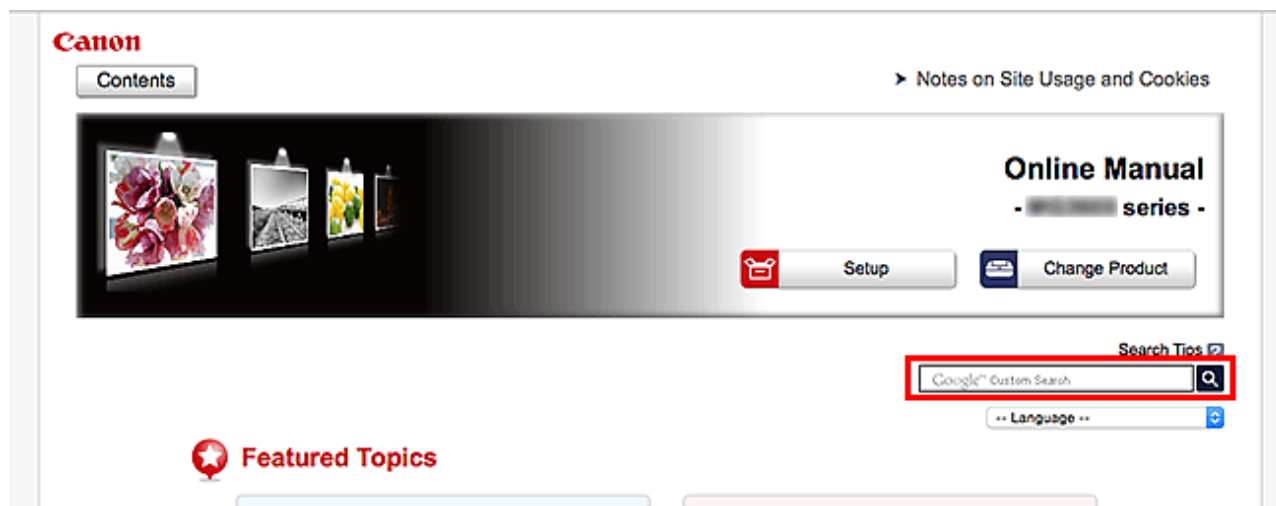

►►► Importante

- Es posible que esta función no esté disponible en algunos países o regiones.

►►► Nota

- La pantalla que aparece puede variar.
- Si busca desde esta página sin introducir el nombre de modelo del producto o el nombre de la aplicación, se incluirán en la búsqueda todos los productos compatibles con esta guía. Si desea limitar los resultados de la búsqueda, añada el nombre de modelo del producto o el nombre de la aplicación a las palabras clave.

• **Búsqueda de funciones**

Escriba el nombre de modelo del producto y una palabra clave para la función sobre la que desea información

Ejemplo: si desea aprender a cargar papel

Escriba "(nombre de modelo del producto) cargar papel" en la ventana de búsqueda y realice una búsqueda

• **Errores de solución de problemas**

Escriba el nombre de modelo del producto y un código de asistencia

Ejemplo: si aparece la siguiente pantalla de error

Escriba "(nombre de modelo del producto) 1003" en la ventana de búsqueda y realice una búsqueda

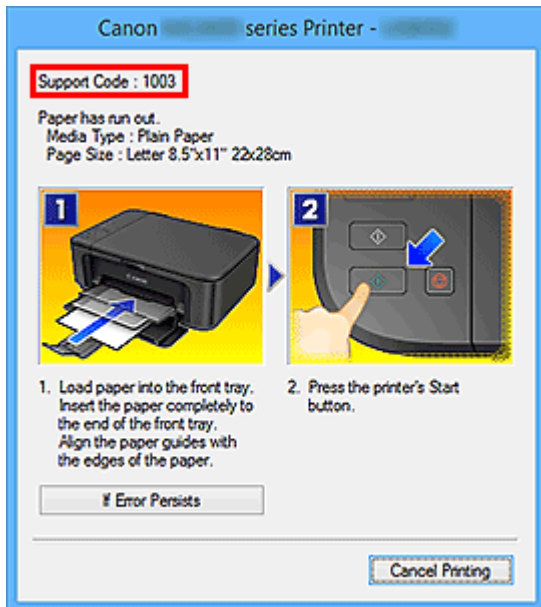

»»» Nota

- La pantalla que aparece varía en función del producto.

• **Búsqueda de funciones de aplicaciones**

Escriba el nombre de la aplicación y una palabra clave para la función sobre la que desea información

Ejemplo: si desea aprender a imprimir collages con My Image Garden

Escriba "My Image Garden collage" en la ventana de búsqueda y realice una búsqueda

• **Búsqueda de páginas de referencia**

Introduzca el nombre de su modelo y el título de una página de referencia*

* Puede buscar páginas de referencia más fácilmente introduciendo también el nombre de función.

Ejemplo: si desea explorar la página a la que hace referencia la siguiente frase de una página de procedimiento de escaneado

Consulte la "ficha Configuración de color" para su modelo desde el Inicio del *Manual en línea* para obtener más información.

Escriba "(nombre de modelo del producto) escaneado Ficha Configuración de color" en la ventana de búsqueda y realice una búsqueda

Uso del equipo

- ▶ **Impresión de fotos desde un ordenador**
- ▶ **Copia de originales**

Impresión de fotos desde un ordenador

En esta sección se describe cómo imprimir fotografías con My Image Garden.

En esta sección, cuando se utiliza el sistema operativo Windows 8.1 (en adelante, Windows 8.1), se muestran ventanas.

1. Abra la cubierta delantera (A).
2. Despliegue el soporte del papel (B).
3. Cargue papel verticalmente **CON LA CARA A IMPRIMIR HACIA ABAJO**.
Empuje la pila de papel hasta el fondo de la bandeja frontal.

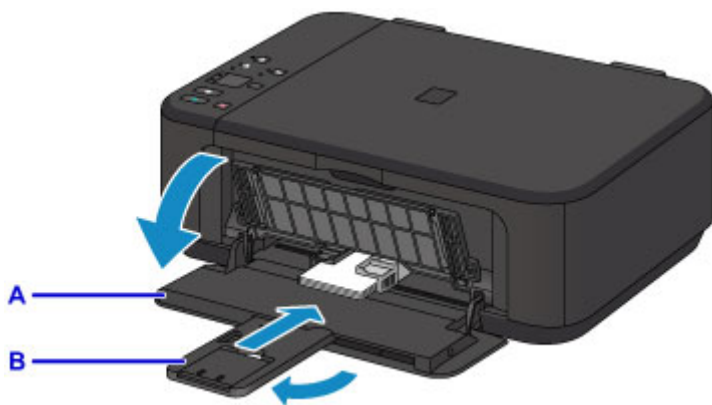

4. Alinee las guías del papel con el ancho del papel.



5. Abra la extensión de la bandeja de salida (C).
6. Abra la bandeja de salida del papel (D).
7. Despliegue el soporte de la salida del papel (E).

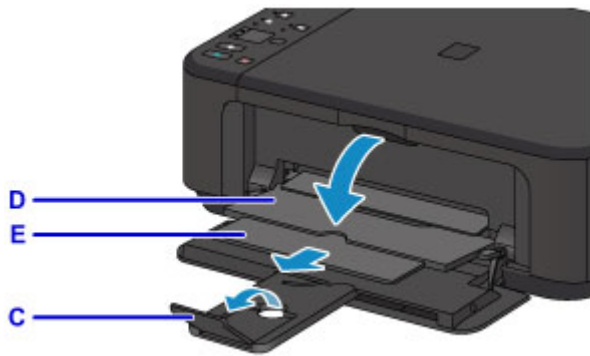

- Haga clic en el icono de My Image Garden (F) de Quick Menu.
Se mostrará la pantalla **Menú de guía (Guide Menu)**.

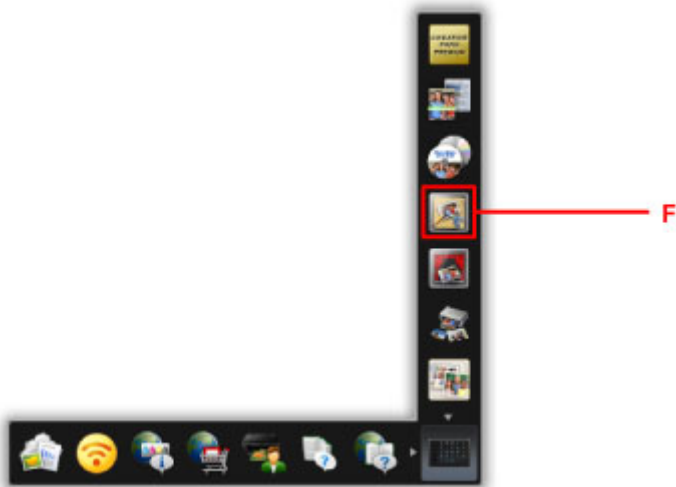

»»» Nota

- El número y los tipos de icono que aparecen pueden variar según la región, la impresora o el escáner registrados y las aplicaciones instaladas.

- Haga clic en el icono de **Impresión fotográfica (Photo Print)** (G).

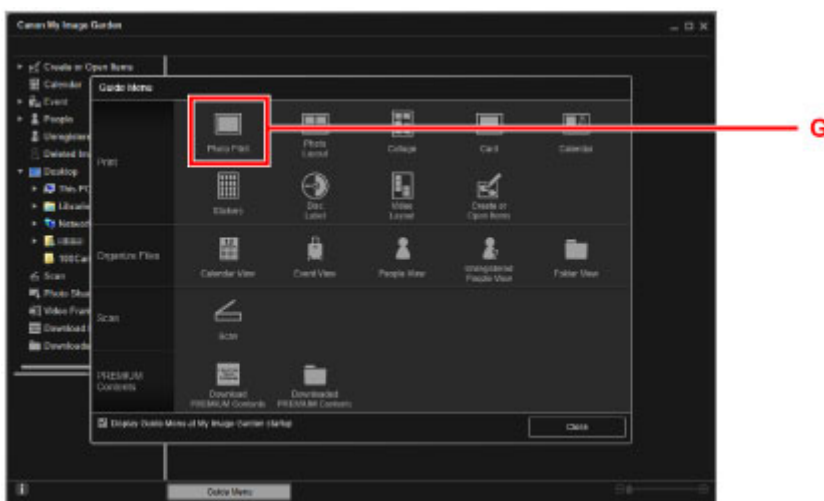

- Haga clic en la carpeta (H) con las fotos que desee imprimir.

11. Haga clic en las fotos (I) que desee imprimir.

Para Windows:

Para seleccionar dos o más fotos a la vez, haga clic en fotos mientras mantiene pulsada la tecla Ctrl.

Para Mac OS:

Para seleccionar dos o más fotos a la vez, haga clic en fotos mientras mantiene pulsada la tecla de comando.

12. Haga clic en **Imprimir (Print)** (J).

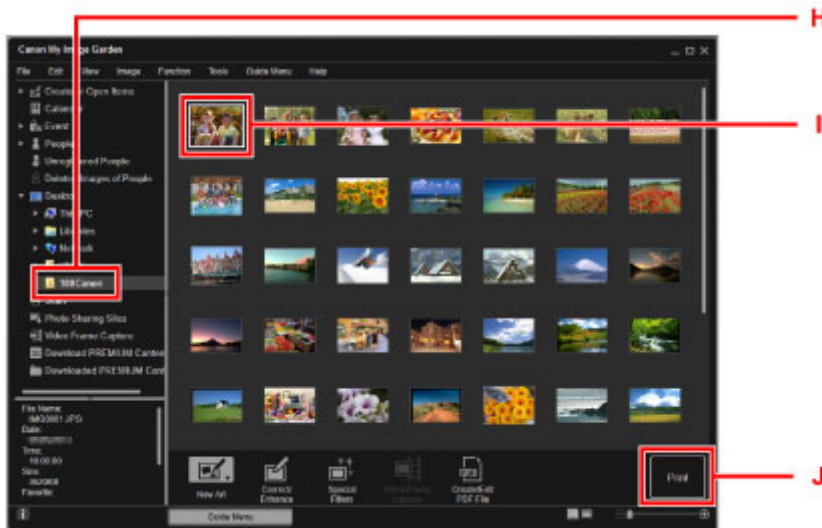

13. Especifique el número de copias, el nombre del equipo, el tipo de soporte, etc. (K).

14. Haga clic en **Imprimir (Print)** (L).

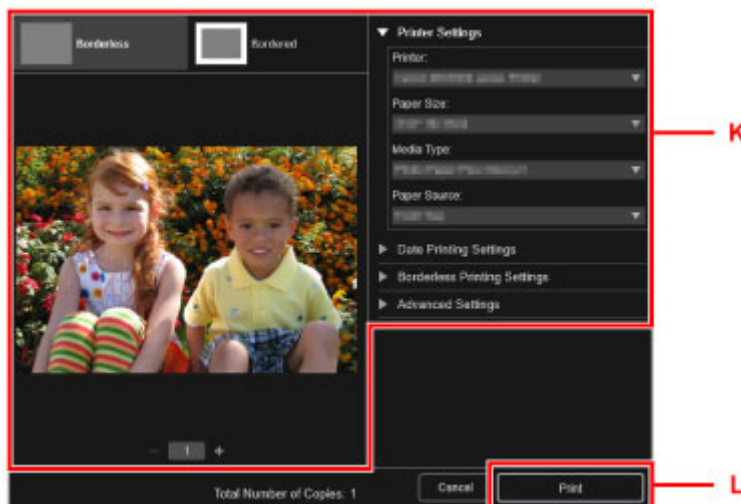

Para Mac OS:

Haga clic en **Aceptar (OK)** y, cuando aparezca el mensaje de confirmación, haga clic en **Imprimir (Print)**.

»»» Nota

- My Image Garden le permite utilizar imágenes en su equipo, tales como fotos tomadas con una cámara digital, de distintas formas.

■ Guía de My Image Garden (Windows)

■ Guía de My Image Garden (Mac OS)

Copia de originales

En esta sección se describe cómo cargar originales y copiarlos en papel normal.

1. Abra la cubierta delantera (A).
2. Despliegue el soporte del papel (B).
3. Cargue papel verticalmente **CON LA CARA A IMPRIMIR HACIA ABAJO**.
Empuje la pila de papel hasta el fondo de la bandeja frontal.

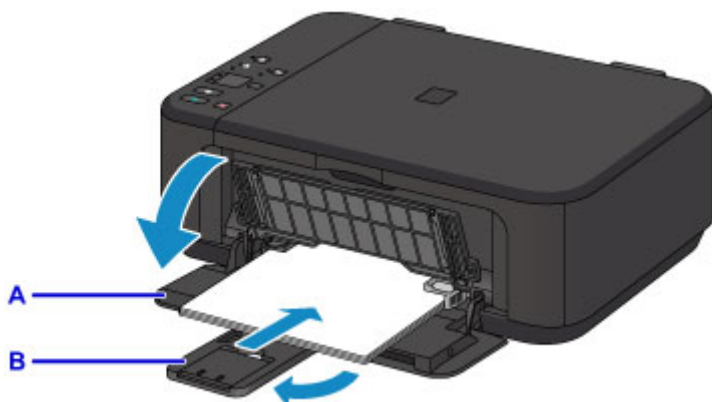

4. Alinee las guías del papel con el ancho del papel.

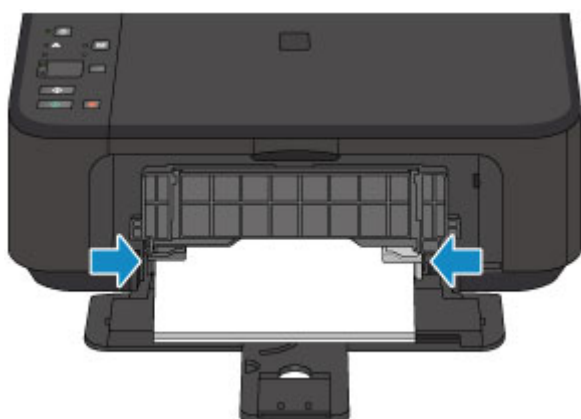

5. Abra la extensión de la bandeja de salida (C).
6. Abra la bandeja de salida del papel (D).
7. Despliegue el soporte de la salida del papel (E).

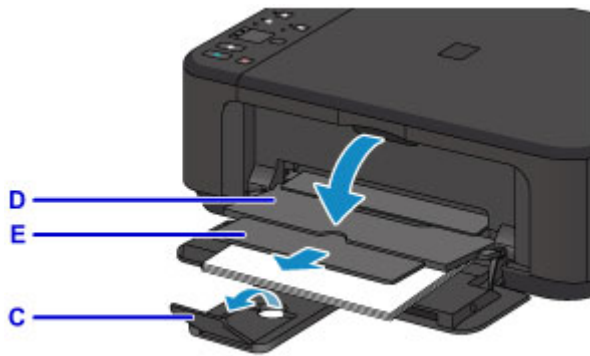

8. Abra la cubierta de documentos (F).

9. Cargue el original CON LA CARA QUE SE VAYA A COPIAR HACIA ABAJO y alinéelo con la marca de alineación (G).

10. Cierre suavemente la cubierta de documentos.

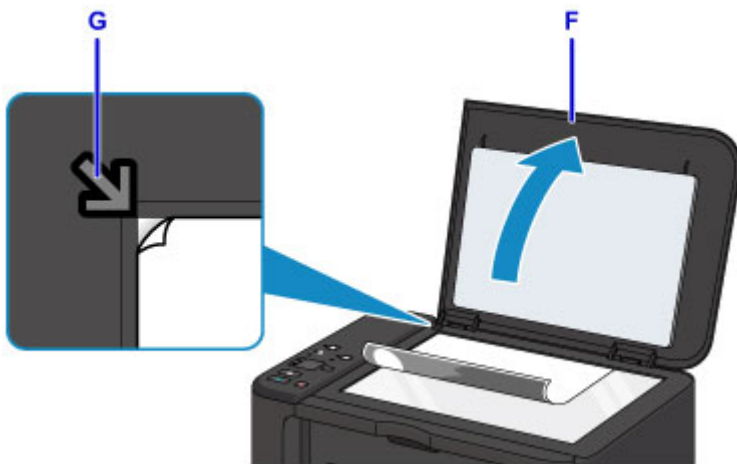

11. Pulse el botón **Papel (Paper)** (H) para encender la lámpara superior **Papel (Paper)** (I).

12. Pulse el botón **Negro (Black)** o el botón **Color** (J).

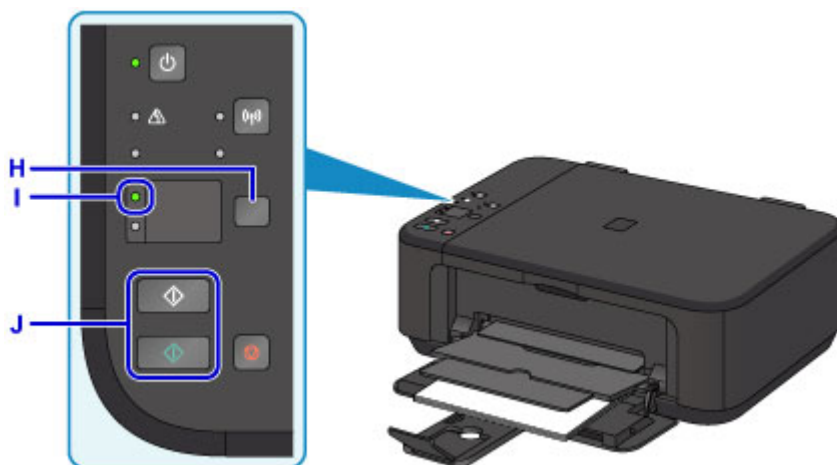

►►► Importante

- No abra la cubierta de documentos hasta que se haya completado la copia.

»» Nota

- Para obtener más detalles sobre las características de copia, consulte [Copia](#).

Funciones de la impresora

- ▶ **Conectarse fácilmente de forma inalámbrica en el "modo de punto de acceso"**
- ▶ **Imprimir fotos fácilmente con My Image Garden**
- ▶ **Descargar una variedad de materiales de contenido**
- ▶ **Imprimir elementos con Easy-PhotoPrint+ (aplicación web)**
- ▶ **Métodos de conexión disponibles**
- ▶ **Escaneado fácil con la función automática**
- ▶ **Escaneado de originales más grandes que la placa**
- ▶ **Escaneado de varios originales a la vez**
- ▶ **Uso de PIXMA/MAXIFY Cloud Link**
- ▶ **Imprimir fácilmente desde un teléfono inteligente o una tableta con Canon PRINT Inkjet/SELPHY**
- ▶ **Impresión con Windows RT**
- ▶ **Comprobación de la información de la Impresora**

Conectarse fácilmente de forma inalámbrica en el "modo de punto de acceso"

El equipo admite el modo de punto de acceso, en el que puede conectarse al equipo de forma inalámbrica desde un ordenador o teléfono inteligente incluso en un entorno sin punto de acceso (router inalámbrico).

Cambie al "modo de punto de acceso" con sencillos pasos para disfrutar del escaneado y la impresión inalámbrica.

Si utiliza el equipo con el modo de punto de acceso, asegúrese de especificar con antelación el nombre del punto de acceso (SSID) del equipo y la configuración de seguridad.

■ [Uso del equipo con el modo de punto de acceso](#)



Imprimir fotos fácilmente con My Image Garden

Organice imágenes fácilmente

En My Image Garden, puede registrar en las fotos los nombres de personas y eventos. Puede organizar las fotos fácilmente a medida que las ve, no solo por carpeta, sino también por calendario, evento y persona. Esto también le permite encontrar fácilmente las fotos cuando las vuelva a buscar.

<Vista Calendario>



<Vista Personas>

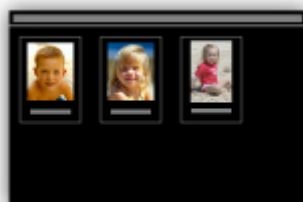

Mostrar elementos recomendados en presentaciones de diapositivas

A partir de la información registrada en las fotos, Quick Menu selecciona automáticamente las fotos en el ordenador y crea elementos recomendados como collages y tarjetas. Los elementos creados aparecen en presentaciones de diapositivas.



Si le gusta algún elemento, puede imprimirlo fácilmente en solo dos pasos.

1. En Image Display de Quick Menu, seleccione el elemento que desea imprimir.
2. Imprima el elemento con My Image Garden.



Coloque las fotos automáticamente

Se crean fácilmente bonitos elementos a media que las fotos seleccionadas se colocan automáticamente según el tema.



Otras distintas funciones

My Image Garden tiene muchas otras prácticas funciones.

Consulte lo siguiente para obtener más información.

- Qué se puede hacer con My Image Garden (Windows)
- Qué se puede hacer con My Image Garden (Mac OS)

Descargar una variedad de materiales de contenido

CREATIVE PARK

Un "sitio de materiales de impresión" donde puede descargar todos los materiales de impresión gratuitamente.

Distintos tipos de contenido, como tarjetas para una época concreta y obras en papel que se pueden hacer montando las piezas de papel que se proporcionan.

Está fácilmente accesible desde Quick Menu.

CREATIVE PARK PREMIUM

Un servicio donde los clientes que utilicen modelos que admitan contenido premium pueden descargar materiales de impresión exclusivos.

Se puede descargar fácilmente contenido premium mediante My Image Garden o Easy-PhotoPrint+. Se puede imprimir directamente el contenido premium descargado con My Image Garden o Easy-PhotoPrint+.

Para descargar el contenido premium, asegúrese de tener instalados cartuchos/depósitos de tinta originales Canon de todos los colores en una impresora compatible.



»» Nota

- El diseño del contenido premium que se ofrece en esta página está sujeto a modificación sin previo aviso.

Imprimir elementos con Easy-PhotoPrint+ (aplicación web)

Puede crear e imprimir fácilmente elementos personalizados como, por ejemplo, calendarios y collages, en cualquier momento y lugar, accediendo a Easy-PhotoPrint+ en la web desde un ordenador o tableta.

Con Easy-PhotoPrint+, puede crear elementos en el entorno más reciente sin tener que instalar ningún programa.

Además, puede utilizar varios fotos para su elemento gracias a la integración con redes sociales como, por ejemplo, Facebook, o con almacenamiento en línea, álbumes web, etc.

Consulte "Guía de Easy-PhotoPrint+" para obtener más información.



Métodos de conexión disponibles

Los métodos de conexión siguientes están disponibles en el equipo.

Conexión inalámbrica

- Con un router inalámbrico



- Sin un router inalámbrico



USB Conexión



Conexión inalámbrica

Existen dos métodos para conectar la impresora a su dispositivo (como un teléfono inteligente). Uno de los métodos consiste utilizar un router inalámbrico y el otro consiste en establecer la conexión sin usar un router inalámbrico.

Los dos métodos de conexión no se pueden utilizar simultáneamente.

Si tiene un router inalámbrico, se recomienda utilizar el método que se describe en Conexión utilizando un router inalámbrico.

Si ya hay un dispositivo conectado a la impresora y desea conectar otro dispositivo, conéctelo utilizando el mismo método de conexión que el dispositivo que ya está conectado.

Si lo conecta utilizando otro método de conexión, se desactivará la conexión del dispositivo en uso.

- **Conexión utilizando un router inalámbrico**



- Conecte la impresora y un dispositivo utilizando un router inalámbrico.
- Los métodos de conexión varían en función del tipo de router inalámbrico.

- Cuando se completa la conexión entre un dispositivo y un router inalámbrico y aparece  (icono de Wi-Fi) en la pantalla del dispositivo, puede conectar el dispositivo a la impresora utilizando el router inalámbrico.

- **Conexión sin usar un router inalámbrico**



- Conecte la impresora y un dispositivo sin utilizar un router inalámbrico. Conecte un dispositivo y la impresora directamente utilizando la función del modo de punto de acceso de la impresora.
- Cuando se establece una conexión con el modo de punto de acceso, puede que la conexión a Internet no esté disponible. En tal caso, no se pueden utilizar los servicios web para la impresora.
- Si conecta un dispositivo que está conectado a Internet mediante un router inalámbrico a la impresora que está con el modo de punto de acceso, se desactivará la conexión entre el dispositivo y el router inalámbrico. En este caso, puede que la conexión del dispositivo cambie automáticamente a una conexión de datos móviles, según el dispositivo. Se pueden aplicar cargos por la conexión a Internet utilizando una conexión de datos móviles.
- Con el modo de punto de acceso puede conectar hasta cinco dispositivos simultáneamente. Si intenta conectar un sexto dispositivo mientras están conectados los otros cinco, se mostrará un error. Si se muestra un error, desconecte uno de los dispositivos conectados que no utilice y configure de nuevo los parámetros.

Cuando se utiliza Windows XP:

Conexión directa (Windows XP)

USB Conexión

Conecte la impresora y un ordenador con un cable USB. Prepare un cable USB.

Restricciones

(Aparece en una nueva ventana)

Conexión directa (Windows XP)

Restricciones

(Aparece en una nueva ventana)

1. Si la lámpara **Wi-Fi** (A) de la impresora está parpadeando, pulse el botón **Parar (Stop)** (B).

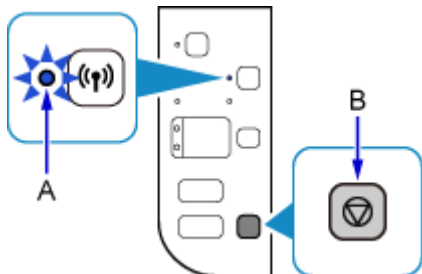

2. Mantenga pulsado el botón **Wi-Fi** (C) de la impresora hasta que la lámpara **ACTIVADO (ON)** (D) parpadee.

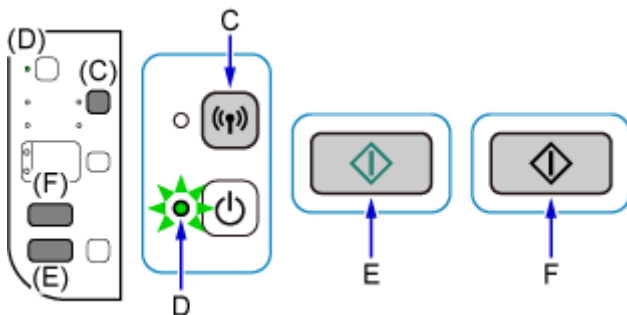

Compruebe el SSID y la clave de red de la impresora.

El SSID predeterminado es el nombre de la impresora y la contraseña predeterminada (clave de red) es el número de serie de la impresora. Compruébelo en la parte posterior de la impresora o en la garantía.

Si se desconocen el SSID o la contraseña (clave de red), imprima la información sobre la configuración de la LAN. Después, compruebe el campo SSID/Contraseña (clave de red).

• Cómo imprimir la información sobre la configuración de la LAN

Pulse el botón **Wi-Fi** de la impresora. Se imprimirá la información sobre la configuración de la LAN.

Si ha imprimido la información sobre la configuración de la LAN, repita el paso 2 antes de continuar con el 3.

3. Pulse el botón **Color** (E) y, a continuación, el botón **Negro (Black)** (F).

Se activará el modo de conexión directa de la impresora.

4. En el área de notificación de la barra de tareas del ordenador, haga clic con el botón derecho en el icono de **Conexión de red inalámbrica (Wireless Network Connection)** y, a continuación, seleccione **Ver redes inalámbricas disponibles (View Available Wireless Networks)**.



5. Seleccione el nombre de red (SSID) que desea utilizar y, a continuación, haga clic en **Conectar (Connect)**.

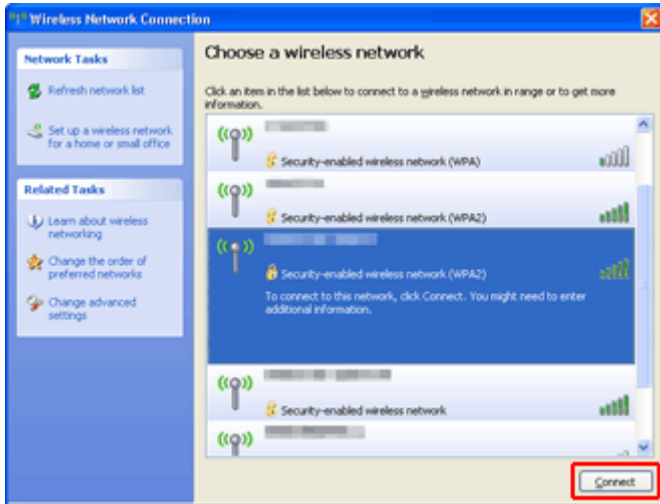

6. Introduzca la contraseña (clave de red) y haga clic en **Conectar (Connect)**.



7. Cuando la conexión esté completa, haga clic en **Atrás (Back)** hasta que se muestre la pantalla de abajo.
Continúe con la configuración.

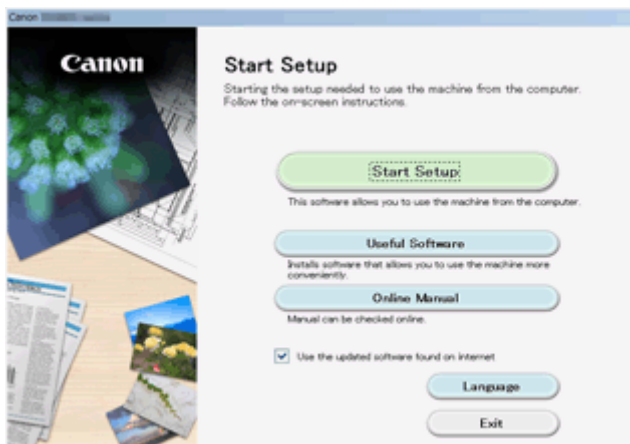

Restricciones

Si ya hay un dispositivo (como un teléfono inteligente) conectado a la impresora y desea conectar otro dispositivo, conéctelo utilizando el mismo método de conexión que el dispositivo que ya está conectado. Si lo conecta utilizando otro método de conexión, se desactivará la conexión del dispositivo en uso.

La conexión utilizando una red cableada no se puede realizar en impresoras que no admiten una conexión cableada.

Conectar mediante router inalámbrico

- No se puede configurar una impresora con una conexión inalámbrica y otra por cable a la vez.
- Compruebe que el dispositivo y el router inalámbrico estén conectados. Para obtener más información sobre cómo comprobar la configuración, consulte el manual que se suministra con el router inalámbrico o póngase en contacto con el fabricante.
En cuando al dispositivo que ya está conectado a la impresora sin utilizar un router inalámbrico, vuelva a conectarlo mediante un router inalámbrico.
- La configuración, las funciones del router, los procedimientos de configuración y los ajustes de seguridad de los dispositivos de red dependen del entorno del sistema. Para obtener información, consulte el manual del dispositivo de red o póngase en contacto con el fabricante.
- Compruebe si el dispositivo es compatible con IEEE802.11n (2,4 GHz), IEEE802.11g o IEEE802.11b.
- Si su dispositivo está establecido con el modo "sólo IEEE802.11n", no se podrá utilizar WEP o TKIP como protocolo de seguridad. Cambie el protocolo de seguridad de su dispositivo a otro distinto de WEP y TKIP o bien cambie la configuración a otra distinta de "sólo IEEE802.11n."
La conexión entre el dispositivo y el router inalámbrico se desactivará momentáneamente mientras se cambia la configuración. No continúe con la pantalla siguiente de esta guía hasta que la configuración haya finalizado.
- Para el uso en la oficina, consulte al administrador de red.
- Tenga en cuenta que si se conecta a una red que no tenga protección de seguridad, existe el riesgo de que se revele información personal a terceros.

Conexión directa (modo de punto de acceso)

►►► Importante

- Si conecta un dispositivo a Internet mediante un router inalámbrico y, a continuación, se conecta dicho dispositivo a una impresora que esté en el modo de conexión directa, se desactivará la conexión existente entre el dispositivo y el router inalámbrico. En este caso, puede que la conexión del dispositivo cambie automáticamente a una conexión de datos móviles, según el dispositivo. Cuando se conecta a Internet utilizando una conexión de datos móviles puede que se apliquen cargos en función del contrato que tenga.
 - Al conectar un dispositivo y la impresora con el modo de conexión directa, la información de la conexión se guardará en la configuración de la Wi-Fi. Es posible que el dispositivo se haya conectado automáticamente a la impresora incluso después de haberlo desconectado o conectado a otro router inalámbrico.
 - No se puede establecer una conexión simultáneamente con un router inalámbrico y una impresora que esté en el modo de conexión directa. Si tiene un router inalámbrico, le recomendamos que lo utilice para efectuar la conexión con la impresora.
 - Para evitar la conexión automática a la impresora en el modo de conexión directa, cambie el modo de conexión después de utilizar la impresora o establezca la opción para que no se conecte automáticamente en la configuración de la Wi-Fi del dispositivo.
Para obtener más información sobre cómo comprobar o cambiar la configuración del router

inalámbrico, consulte el manual que se suministra con el router inalámbrico o póngase en contacto con el fabricante.

- Si conecta un dispositivo y la impresora está usando el modo de conexión directa, puede que la conexión a Internet deje de estar disponible, según el entorno. En tal caso, no se pueden utilizar los servicios web para la impresora.
- Con el modo de conexión directa, se pueden conectar hasta cinco dispositivos simultáneamente. Si intenta conectar un sexto dispositivo mientras están conectados los otros cinco, se mostrará un error. Si se muestra un error, desconecte el dispositivo que no está utilizando la impresora y, a continuación, configure de nuevo los ajustes.
- Los dispositivos conectados a la impresora con el modo de conexión directa no se pueden comunicar entre sí.
- Las actualizaciones de firmware para la impresora no están disponibles mientras se utiliza el modo de conexión directa.
- Cuando se ha conectado un dispositivo a la impresora sin utilizar un router inalámbrico y desea volver a configurarlo utilizando el mismo método de conexión, debe desconectarlo primero. Desactive la conexión entre el dispositivo y la impresora en la pantalla de configuración de la Wi-Fi.

Conexión utilizando una red cableada

- No se puede configurar una impresora con una conexión inalámbrica y otra por cable a la vez.
- Si va a utilizar un router, conecte la impresora y un dispositivo en la parte de LAN (mismo segmento de red).

Escaneado fácil con la función automática

La función automática de IJ Scan Utility le permite escanear fácilmente mediante la detección automática del tipo de elemento.

Consulte lo siguiente para obtener más información.

- [Escaneado fácil con Escaneado automático](#) (Windows)
- Escaneado fácil con Escaneado automático (Mac OS)

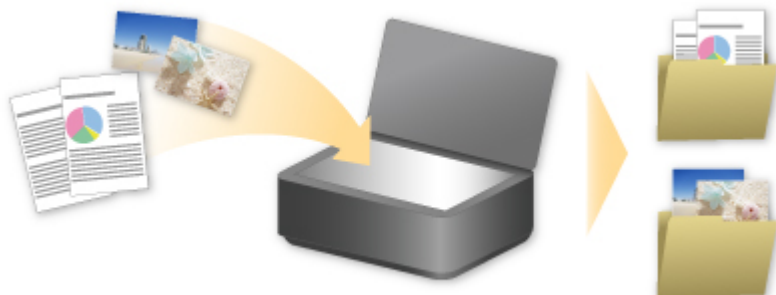

Escaneado de originales más grandes que la placa

Mediante la función de fusión de IJ Scan Utility, puede escanear las mitades izquierda y derecha de un elemento más grande que la platina y combinarlas en una sola imagen. Este sistema es válido para elementos cuyo tamaño sea aproximadamente el doble del de la placa.

Consulte lo siguiente para obtener más información.

- [Escaneado de originales más grandes que la placa \(Fusión de imágenes\)](#) (Windows)
- Escaneado de originales más grandes que la placa (Fusión de imágenes) (Mac OS)



Escaneado de varios originales a la vez

Mediante IJ Scan Utility, puede escanear dos o más fotos (elementos pequeños) colocadas en la placa a la vez y guardar cada imagen por separado.

Consulte lo siguiente para obtener más información.

- [Escaneado de varios originales a la vez](#) (Windows)
- Escaneado de varios originales a la vez (Mac OS)

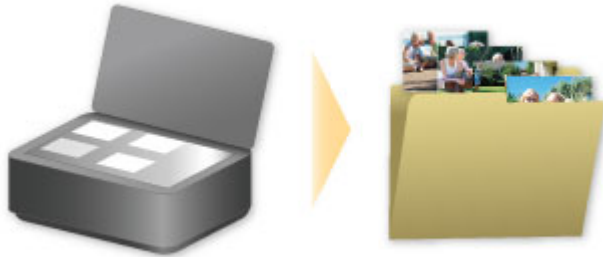

Uso de PIXMA/MAXIFY Cloud Link

Al usar PIXMA/MAXIFY Cloud Link, puede conectar la impresora a un servicio en la nube, como CANON IMAGE GATEWAY, Evernote o Twitter, así como utilizar las siguientes funciones sin utilizar un ordenador:

- Imprimir imágenes desde un servicio para compartir imágenes
- Imprimir documentos desde un servicio de gestión de datos
- Guardar imágenes escaneadas en un servicio de gestión de datos.
- Utilizar Twitter para informar sobre el estado de la impresora, como, por ejemplo, sobre la falta de papel o niveles de tinta bajos.

Además, puede utilizar varias funciones añadiendo y registrando aplicaciones que están vinculadas con varios servicios en la nube.

- Utilización de PIXMA/MAXIFY Cloud Link desde la impresora
- [Uso de PIXMA/MAXIFY Cloud Link desde su teléfono inteligente, tableta u ordenador](#)



»»» Importante

- En determinados países, es posible que PIXMA/MAXIFY Cloud Link no esté disponible o que las aplicaciones disponibles sean distintas.
- Hay que tener una cuenta para utilizar algunas aplicaciones. En el caso de esas aplicaciones, configure una cuenta de antemano.
- Para averiguar qué modelos admiten PIXMA/MAXIFY Cloud Link, compruebe la página de inicio de Canon.
- La visualización de la pantalla podría cambiar sin previo aviso.

Aviso sobre la impresión mediante el servicio web

Al usar el servicio web

- Canon no garantiza la continuidad y la fiabilidad de los servicios web que se proporcionan, la disponibilidad del acceso al sitio o el permiso para descargar los materiales.
- Canon puede, en cualquier momento, actualizar, cambiar o eliminar la información proporcionada a través del servicio web; o bien puede suspender o interrumpir el servicio sin previo aviso. Canon no será considerada responsable de ningún daño derivado de dichas acciones.
- En ningún caso Canon será responsable de ningún daño que por cualquier motivo se derive del uso de los servicios web.
- Es necesario el registro de usuario para poder usar el sitio de enlaces externos.
Al usar el sitio de enlaces externos, consulte las condiciones de uso del sitio y utilice el servicio bajo su responsabilidad.
- Todo el servicio web, o parte de él, puede no estar disponible según el país o región donde resida.
- En función de su entorno de red, algunas funciones mediante el servicio web no están disponibles. Incluso si están disponibles, puede transcurrir algún tiempo antes de que se imprima o muestre el contenido, o bien la comunicación puede interrumpirse mientras la operación está en curso.
- Al usar el servicio web, el nombre del equipo, la información de su región o país, el idioma seleccionado y el tipo de servicio que usa (por ejemplo, sitio para compartir fotos) se envían a nuestro servidor y se guardan en él. Canon no puede identificar a ningún cliente concreto a través de esta información.
- Antes de cambiar la propiedad de una impresora que admite una pantalla LCD a color o desecharla, seleccione **Configuración de dispositivo (Device settings)** -> **Restablecer configuración (Reset setting)** -> **Restablecer todo (Reset all)** y elimine su nombre de usuario y contraseña.
- Para más información, póngase en contacto con un representante autorizado de Canon en la zona en la que resida.

Para los usuarios con residencia en China continental

- Canon Inc. proporciona PIXMA/MAXIFY Cloud Link, Easy-PhotoPrint+ y algunas funciones de Canon PRINT Inkjet/SELPHY, que están incluidas en este equipo.
No obstante, como el servidor no está instalado en China continental, es posible que algunos de estos servicios no estén disponibles aún.

Copyright y derechos de publicidad

Al imprimir mediante uno de los servicios que presta Canon

1. El copyright de cada material (fotos, ilustraciones, logotipos o documentos: en adelante, "materiales") proporcionado en el servicio de impresión pertenece a sus respectivos propietarios. Las cuestiones relativas a los derechos de publicidad pueden surgir en relación con el uso de cualquier persona o personaje mostrado en el servicio de impresión.

A excepción de que así se permita (consulte el apartado "2" más adelante), está estrictamente prohibida la copia, la modificación o la distribución de todo o parte de los materiales que se incluyen en el servicio de impresión de plantillas web sin previo consentimiento del titular de los derechos (derechos de publicidad y copyright) correspondientes.
2. Todos los materiales proporcionados en el servicio de impresión de plantillas web se pueden usar libremente para fines personales y no comerciales.

Uso de PIXMA/MAXIFY Cloud Link desde su teléfono inteligente, tableta u ordenador

- ▶ **Antes de utilizar Canon Inkjet Cloud Printing Center**
- ▶ **Registro de la información de usuario en Canon Inkjet Cloud Printing Center**
- ▶ **Utilización de Canon Inkjet Cloud Printing Center**
- ▶ **Adición de una Impresora**
- ▶ **Adición de un usuario de PIXMA/MAXIFY Cloud Link**
- ▶ **Solución de problemas Canon Inkjet Cloud Printing Center**

Antes de utilizar Canon Inkjet Cloud Printing Center

Canon Inkjet Cloud Printing Center es un servicio que enlaza con la función de nube de la impresora y que permite realizar operaciones como, por ejemplo, el registro y la gestión de aplicaciones desde el teléfono inteligente o la tableta, y la comprobación del estado de impresión, de errores de impresión y el estado de tinta de la impresora. También puede imprimir fotos y documentos desde su teléfono inteligente o tableta.

En primer lugar, compruebe el contenido siguiente:

- **Precauciones**

Si tiene pensado usar el servicio web para imprimir documentos, asegúrese de consultar primero estas [precauciones](#).

- **Especificaciones de la impresora**

Compruebe que Canon Inkjet Cloud Printing Center es compatible con la impresora. Algunos modelos no admiten esta función. Para comprobar si el modelo admite esta función, consulte "Modelos compatibles con Canon Inkjet Cloud Printing Center".

- **Entorno de red**

La impresora debe estar conectada a una LAN y a Internet.

►►► Importante

- El usuario se hará cargo de los costes de acceso a Internet.

- **Requisitos de funcionamiento**

En el caso de ordenadores, teléfonos inteligentes y tabletas, consulte "[Requisitos para el funcionamiento de Canon Inkjet Cloud Printing Center](#)".

►►► Importante

- Este servicio podría no estar disponible en algunos países o regiones. Además, aunque el servicio esté disponible, hay aplicaciones que no pueden utilizarse en algunas regiones.

■ [Registro de la información de usuario en Canon Inkjet Cloud Printing Center](#)

Requisitos para el funcionamiento de Canon Inkjet Cloud Printing Center

Ordenador

CPU	x86 o x64, 1,6 GHz o superior
RAM	2 GB o superior
Pantalla	Resolución de 1024 x 768 píxeles o superior Colores de pantalla de 24 bits (color verdadero) o superior

SO	Navegador
Windows Vista SP1 o superior	Internet Explorer 9 Mozilla Firefox Google Chrome
Windows 7	Internet Explorer 9, 10 y 11 Mozilla Firefox Google Chrome
Windows 8	Internet Explorer 10 y 11 Mozilla Firefox Google Chrome
Windows 8.1	Internet Explorer 11 Mozilla Firefox Google Chrome
Mac OS X v10.6-OS X Mavericks v10.10	Safari 5.1, 6, 7 y 8

Teléfono inteligente o tableta

SO	Navegador	Resolución
iOS 6.1 o posterior	Navegador estándar del sistema operativo	320 x 480 (HVGA) o superior
Android 2.3.3 o posterior		480 x 800 (HVGA) o superior

*Android3.x no es compatible.

Los requisitos de funcionamiento podrían cambiar sin previo aviso. Si esto sucede, es posible que no pueda volver a usar este servicio en su ordenador, teléfono inteligente o tableta.

»»» Importante

- En el navegador que esté utilizando, habilite JavaScript y las cookies.
- Si utiliza la función de zoom para cambiar el tamaño de la fuente en el navegador, es posible que las páginas web no se muestren correctamente.
- Si utiliza la función de traducción de Google Chrome, es posible que las páginas web no se muestren correctamente.
- El servicio no admite el uso de sus servicios proporcionados a través de un servidor proxy que no está alojado en su país.
- En un entorno de red doméstica, se debe liberar el puerto 5222. Para obtener instrucciones sobre confirmación, póngase en contacto con el administrador de red.

Registro de la información de usuario en Canon Inkjet Cloud Printing Center

Para utilizar Canon Inkjet Cloud Printing Center, hay que seguir los pasos que se indican a continuación y registrar la información de **Mi cuenta (My account)**.

- Si su modelo cuenta con una pantalla LCD en color
- Si su modelo cuenta con una pantalla LCD en monocromo
- [Si su modelo no cuenta con una pantalla LCD](#)

Registro de la información de usuario en Canon Inkjet Cloud Printing Center (sin pantalla LCD)

Para utilizar Canon Inkjet Cloud Printing Center, hay que seguir los pasos que se indican a continuación y registrar la información de **Mi cuenta (My account)**.

Registro desde el teléfono inteligente, tableta u ordenador

1. Compruebe que la impresora está conectada a Internet

»»» Importante

- Para utilizar esta función, debe conectar esta impresora a Internet.

2. Mostrar la información de la impresora

Para obtener más información, vaya a la página de inicio de *Manual en línea* y consulte la información "Comprobación de la información de la impresora" correspondiente a su modelo.

3. Seleccione **Config. IJ Cloud Printing Center (IJ Cloud Printing Center setup) -> Registrar en este servicio (Register with this service)**

4. Siga las instrucciones que aparecen en la pantalla y lleve a cabo la autenticación

5. Cuando se muestre la pantalla **Preparación para el registro (Preparation for registration)**, seleccione **Enviar e-mail vacío (Send blank e-mail)**

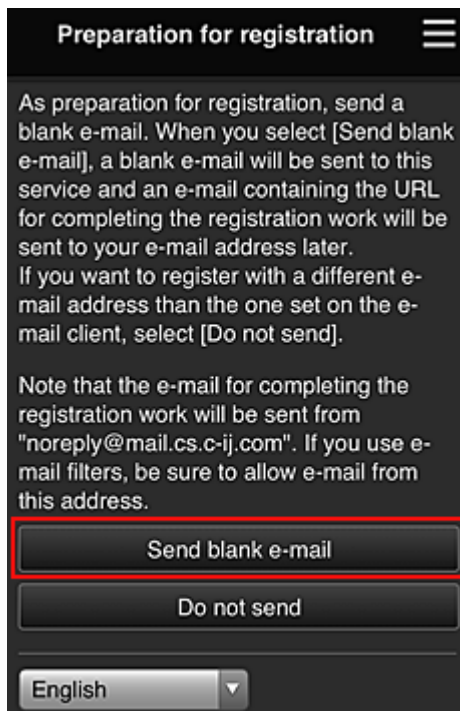

»»» Nota

- Al seleccionar **Enviar e-mail vacío (Send blank e-mail)**, se iniciará automáticamente el programa de envío de correo electrónico con la entrada de destino completada. Después de crearse el correo electrónico en blanco, envíelo sin realizar cambios.

Si desea registrar una dirección de correo electrónico diferente, seleccione **No enviar (Do not send)** para que se muestre la pantalla de entrada de **Dirección de e-mail (E-mail address)**.

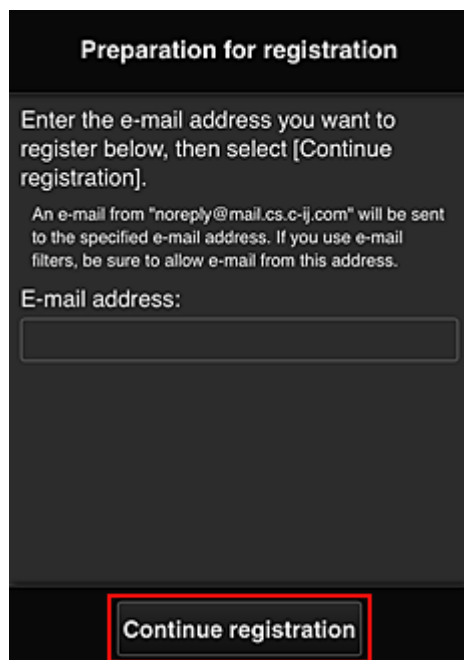

Preparation for registration

Enter the e-mail address you want to register below, then select [Continue registration].

An e-mail from "noreply@mail.cs.c-ij.com" will be sent to the specified e-mail address. If you use e-mail filters, be sure to allow e-mail from this address.

E-mail address:

En la pantalla que aparece, introduzca la **Dirección de e-mail (E-mail address)** que desee registrar y, a continuación, seleccione **Continuar con el registro (Continue registration)**.

▶▶▶ Nota

- Si introduce una dirección de correo electrónico que ya se ha registrado, recibirá un mensaje donde se le informa de ello. Siga las instrucciones del correo electrónico y registre una dirección diferente.

▶▶▶ Importante

- Existen limitaciones de caracteres para la dirección de e-mail, como se indica a continuación.
 - Hasta 255 caracteres que consisten en caracteres alfanuméricos y símbolos (!\$*/^_{}|~.-@) de un solo byte. (Se hace distinción entre mayúsculas y minúsculas).
 - No se pueden utilizar caracteres de varios bytes.
Se mostrará un mensaje de error si la dirección de e-mail introducida incluye un carácter que no puede utilizarse.
- Si ha registrado por error una dirección de correo electrónico distinta, puede cancelar el registro mostrando la información de la impresora y seleccionando **Config. IJ Cloud Printing Center (IJ Cloud Printing Center setup) -> Eliminar de este servicio (Delete from this service)**.
Para mostrar la información de la impresora, vaya a la página de inicio de *Manual en línea* y consulte la información "Comprobación de la información de la impresora" correspondiente a su modelo.
- Si utiliza un filtro para correo no deseado, es posible que no reciba la notificación. Si ha configurado la recepción de e-mails únicamente de determinados dominios, asegúrese de cambiar la configuración para permitir la recepción de e-mails de "noreply@mail.cs.c-ij.com". No se mostrará ningún mensaje de error aunque no pueda recibir el e-mail por el filtro de correo no deseado o porque ha introducido una dirección de e-mail incorrecta.

6. Compruebe que ha recibido el correo electrónico en blanco y seleccione **Sí (Yes)**

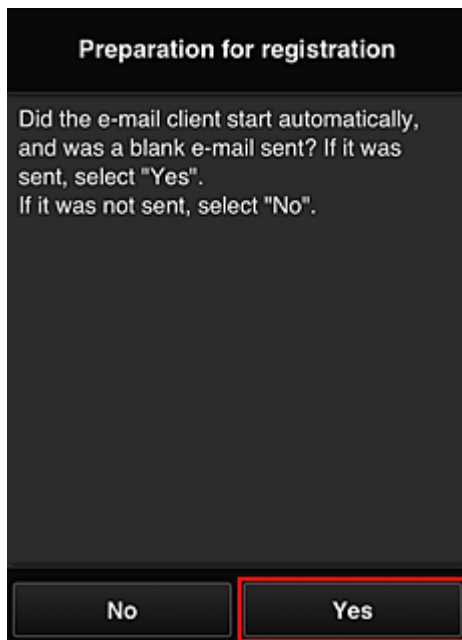

7. Siga las instrucciones que aparecen en pantalla y seleccione **OK**

La URL de la página de registro se enviará a la dirección de correo electrónica registrada.

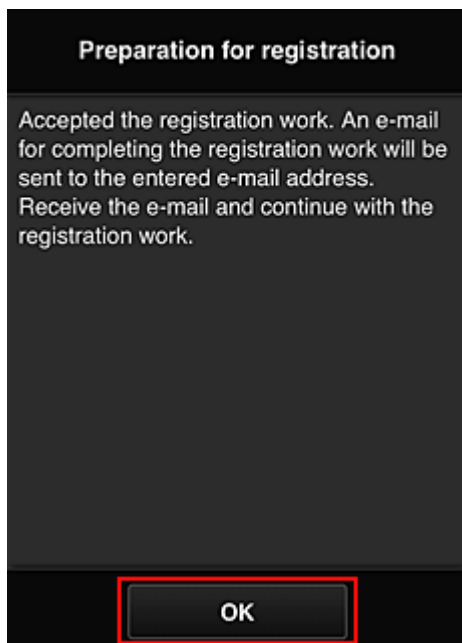

Acceso a la URL proporcionada en el correo electrónico, registro de la información y finalización del registro del usuario

1. Compruebe se haya enviado a la dirección de correo electrónico registrada un mensaje que contenga la URL y que se pueda acceder a dicha URL
2. En las ventanas **Contrato de licencia (License agreement)** y **Declaración de privacidad (Privacy statement)** del Canon Inkjet Cloud Printing Center, lea las declaraciones y seleccione **Aceptar (Agree)** si está de acuerdo

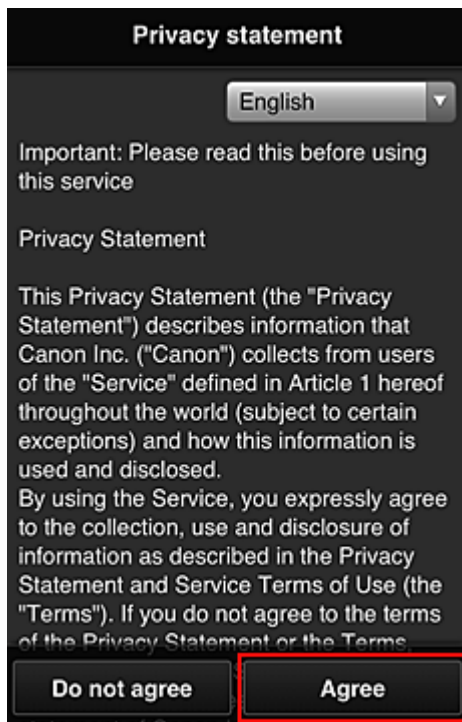
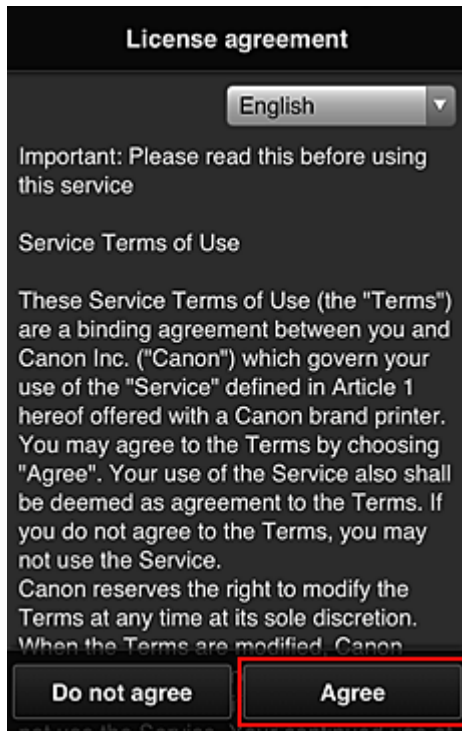

3. Registre una contraseña para iniciar sesión en Canon Inkjet Cloud Printing Center

En la pantalla de registro de su cuenta, introduzca la contraseña que quiera registrar en **Contraseña (Password)** y **Contraseña (confirmación) (Password (Confirmation))**. Después, seleccione **Siguiente (Next)**.

Register My account

Set a password for logging into this service.

Password:

Password (Confirmation):

8 to 32 characters

Cancel Next

»»» Importante

- Existen limitaciones de caracteres para la **Contraseña (Password)**, como se indica a continuación.
 - La contraseña debe tener una longitud de entre 8 y 32 caracteres, y utilizar símbolos y caracteres alfanuméricos de un solo byte (!"#\$\$%&'()*+,-./:;<=>@[¥]^_`{|}~). (Los caracteres alfabéticos distinguen entre mayúsculas y minúsculas)

4. Rellene el campo **Sobrenombre (Nickname)**

Introduzca cualquier nombre de usuario que quiera usar.

Register My account

Nickname:

1 to 20 characters

Time zone:

(UTC) Coordinated Universal Time ▼

Back Done

»»» Importante

- El campo de introducción del nombre de usuario tiene la siguiente restricción de caracteres:

- El nombre de usuario debe tener una longitud de entre 1 y 20 caracteres, y utilizar símbolos y caracteres alfanuméricos de un solo byte (!"#\$%&'()*+,-./:;<=>@[¥]^_`{|}~). (Los caracteres alfabéticos distinguen entre mayúsculas y minúsculas)

5. Especifique la configuración de **Zona horaria (Time zone)** y seleccione **Hecho (Done)**

Seleccione su región en la lista. Si no puede encontrar su región en la lista, seleccione la que esté más próxima.

Aplicar horario de verano (Apply daylight saving time)

Solo aparece si la **Zona horaria (Time zone)** seleccionada tiene horario de verano.

Seleccione si desea o no aplicar el horario de verano.

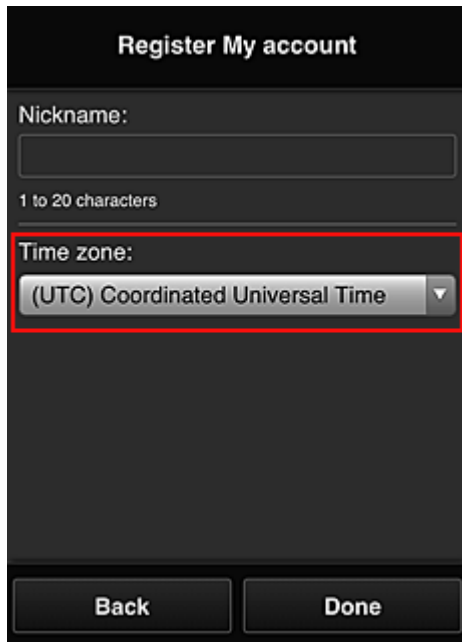

The screenshot shows a registration form titled "Register My account". It includes a "Nickname:" field with a "1 to 20 characters" constraint. Below this is a "Time zone:" dropdown menu, which is highlighted with a red border and currently displays "(UTC) Coordinated Universal Time". At the bottom of the form are two buttons: "Back" and "Done".

El registro ha finalizado. Se muestra un mensaje de finalización del registro.

Al seleccionar el botón **OK** en el mensaje, se muestra la pantalla de inicio de sesión.

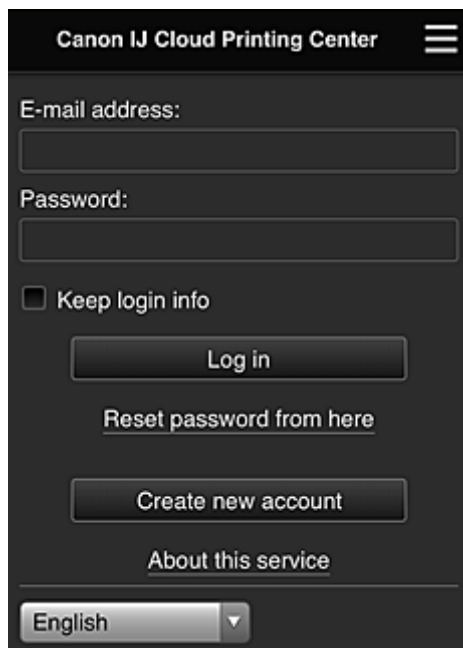

The screenshot shows the login screen for "Canon IJ Cloud Printing Center". It features an "E-mail address:" field, a "Password:" field, and a "Keep login info" checkbox. Below these are buttons for "Log in", "Reset password from here", "Create new account", and "About this service". At the bottom, there is a language selection dropdown menu currently set to "English".

Introduzca la **Dirección de e-mail (E-mail address)** la **Contraseña (Password)** registradas y [Conectar \(Log in\)](#) en Canon Inkjet Cloud Printing Center.

Utilización de Canon Inkjet Cloud Printing Center

Una vez finalizado el registro de usuario, podrá iniciar sesión en el Canon Inkjet Cloud Printing Center y utilizar el servicio.

1. En el PC, teléfono inteligente o tableta, acceda a la URL de conexión de servicio (<http://cs.c-ij.com/>)
2. En la pantalla Inicio de sesión, introduzca la **Dirección de e-mail (E-mail address)** y la **Contraseña (Password)**, y seleccione después **Conectar (Log in)**

»»» Importante

- La dirección de e-mail y la contraseña distinguen mayúsculas y minúsculas. Asegúrese de escribirla correctamente.

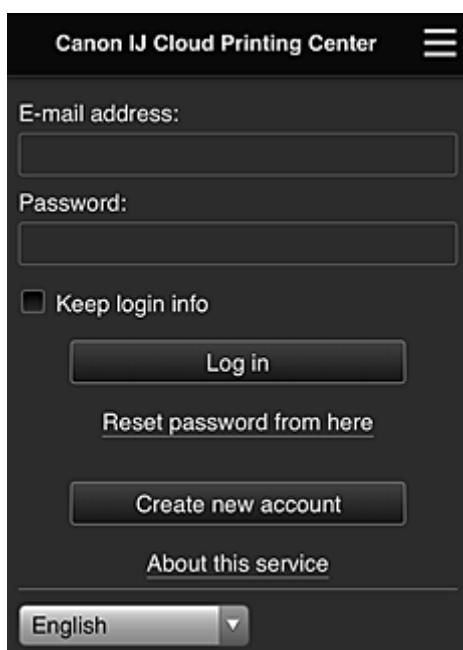

Dirección de e-mail (E-mail address)

Introduzca la dirección de e-mail que utilizó en el registro de usuario.

Contraseña (Password)

Introduzca la contraseña que utilizó en el registro de usuario.

Conserv. info conexión (Keep login info)

Al marcar la casilla de verificación, la pantalla de inicio de sesión se omite durante 14 días a partir del último día en que se accedió a la pantalla de servicio.

»»» Importante

- Si no consigue iniciar sesión en cinco intentos seguidos, tendrá que dejar pasar aproximadamente 60 minutos antes de volver a intentarlo.
- Permanecerá conectado durante 60 minutos después del último acceso.
- Es posible que el servicio no funcione correctamente si inicia sesión con la misma dirección de correo electrónico de varios dispositivos al mismo tiempo.

Tras iniciar sesión, podrá utilizar servicios muy prácticos como añadir/administrar aplicaciones que funcionan con la funcionalidad de nube del producto y comprobar el estado de la tinta.

Para consultar descripciones e instrucciones de funcionamiento, lea la sección "[Ventana del Canon Inkjet Cloud Printing Center](#)".

Procedimiento de impresión

En esta sección se presenta el procedimiento de impresión de fotos utilizando CANON iMAGE GATEWAY como ejemplo.

▶▶▶ Importante

- Las funciones disponibles varían dependiendo de la aplicación.
- El procedimiento de impresión varía dependiendo de la aplicación.
- Debe obtener la cuenta y registrar la foto y los demás datos por adelantado.
- Se pueden imprimir los siguientes formatos de archivo: jpg, jpeg, pdf, docx, doc, xlsx, xls, pptx, ppt y rtf.
Los formatos de archivo que pueden imprimirse varían dependiendo de la aplicación.
- Antes de imprimir, compruebe que la impresora está encendida y conectada a la red. Inicie entonces el proceso.
- Está disponible si utiliza un teléfono inteligente o una tableta.

▶▶▶ Nota

- Puede utilizar CANON iMAGE GATEWAY para imprimir formatos de archivo jpg y jpeg.

1. En la pantalla principal, seleccione la aplicación que vaya a utilizar
2. Introduzca la información según las instrucciones de la pantalla de autenticación y, a continuación, seleccione **Conectar (Log in)**

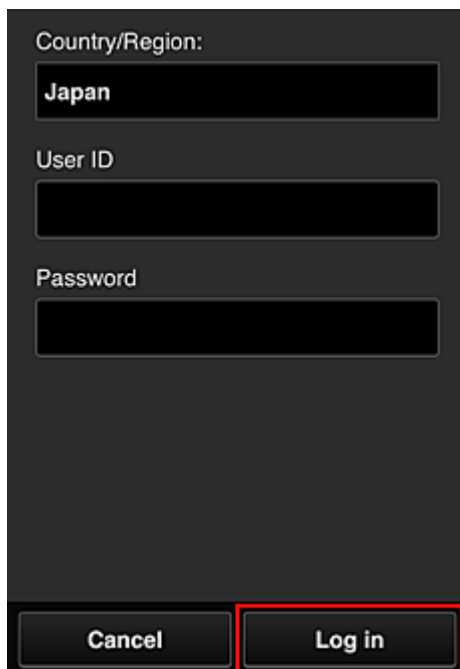

The image shows a dark-themed authentication screen. At the top, it says "Country/Region:" followed by a dropdown menu showing "Japan". Below that is a "User ID" field and a "Password" field, both with input boxes. At the bottom, there are two buttons: "Cancel" and "Log in". The "Log in" button is highlighted with a red rectangular border.

3. En la lista de álbumes que se muestra, seleccione el álbum que prefiera

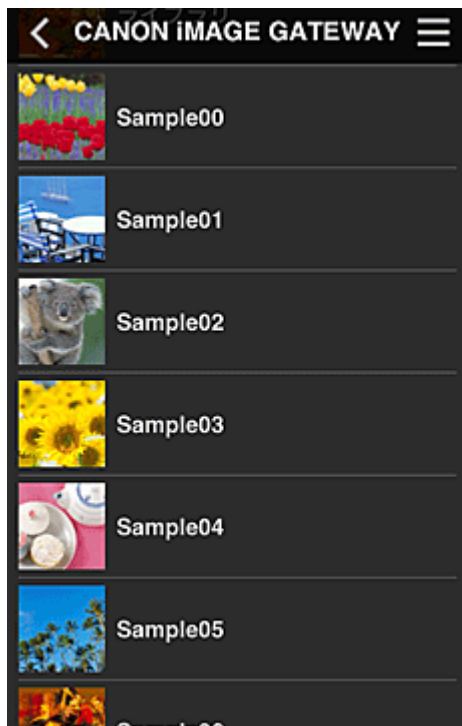

4. En la lista de imágenes que se muestra, seleccione la imagen que desee imprimir y, a continuación, seleccione **Siguiente (Next)**



5. Realice la configuración de impresión necesaria y, a continuación, seleccione **Imprimir (Print)**

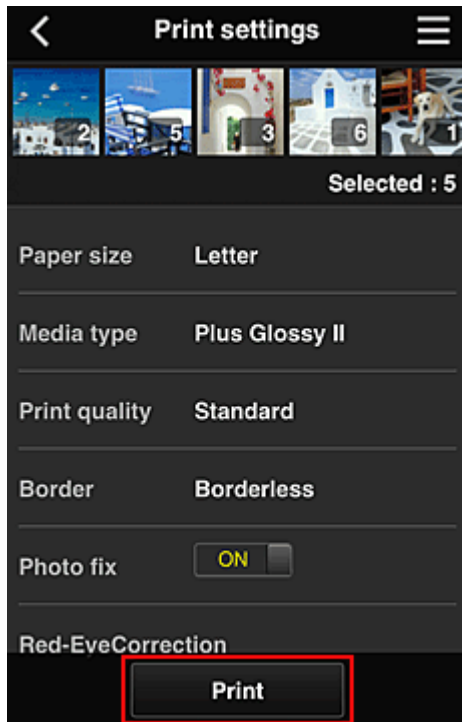

6. Aparece un mensaje de finalización del trabajo de impresión y se inicia la impresión

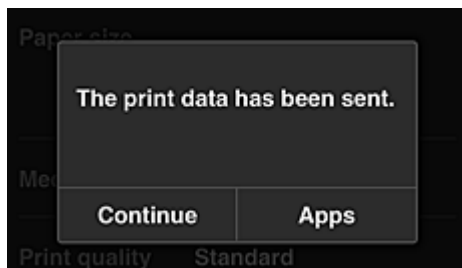

Para seguir imprimiendo, seleccione **Continuar (Continue)** y realice la operación desde el paso 3.

Para finalizar la impresión, seleccione **Aplic. (Apps)**. Se vuelve a la pantalla de lista de aplicaciones.

»»» Importante

- Si un trabajo de impresión no se imprime en un plazo de 24 horas después de su lanzamiento, su periodo de validez finalizará y no podrá imprimirse.
- En el caso de las aplicaciones premium que limitan el número de trabajos de impresión, los trabajos que caducan y no pueden imprimirse también se incluyen en el recuento de impresión.

■ [Adición de una Impresora](#)

Ventana del Canon Inkjet Cloud Printing Center

En esta sección se describen las pantallas del Canon Inkjet Cloud Printing Center que aparecen en el teléfono inteligente, tableta u ordenador.

■ [Descripción de la pantalla Inicio de sesión](#)

■ [Descripción de la pantalla principal](#)

Descripción de la pantalla Inicio de sesión

En esta sección se incluye la descripción de la pantalla Inicio de sesión de Canon Inkjet Cloud Printing Center.

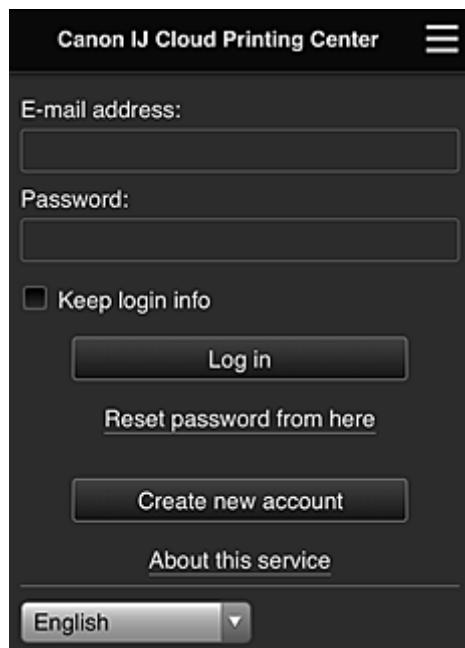

»»» Importante

- Dispone de 5 intentos para introducir la contraseña. Si se equivoca, no podrá conectarse durante los siguientes 60 minutos.
- Permanecerá conectado durante 60 minutos después del último acceso.

Idioma

Seleccione el idioma que va a utilizar.

Dirección de e-mail (E-mail address)

Introduzca la dirección de e-mail que utilizó en el registro de usuario.

»»» Importante

- La dirección de e-mail distingue entre mayúsculas y minúsculas. Asegúrese de escribirla correctamente.

Contraseña (Password)

Introduzca la contraseña que utilizó en el registro de usuario.

Conserv. info conexión (Keep login info)

Al marcar la casilla de verificación, la pantalla de inicio de sesión se omite durante 14 días a partir del último día en que se accedió a la pantalla de servicio.

Restablecer contraseña aquí (Reset password from here)

Seleccione esta opción si ha olvidado la contraseña.

Restablezca la contraseña siguiendo las instrucciones que aparecen en la pantalla.

Crear nueva cuenta (Create new account)

Se añadirá un nuevo registro al Canon Inkjet Cloud Printing Center.

Para realizar un nuevo registro, necesita el ID de registro de impresora (Printer registration ID).

Acerca del servicio (About this service)

Esta opción muestra las descripciones de este servicio.

Requisitos del sistema (System requirements)

Esta opción muestra los requisitos del sistema para el Canon Inkjet Cloud Printing Center.

Info licencia de software (Software license info)

Aparece la información de licencia de Canon Inkjet Cloud Printing Center.

Descripción de la pantalla principal

Al conectarse al Canon Inkjet Cloud Printing Center, aparece la pantalla principal.

Si utiliza un teléfono inteligente o una tableta, también podrá imprimir fotos y documentos.

»»» Importante

- Con este servicio, las funciones disponibles serán distintas en función de si el usuario es el [Administrador \(Administrator\)](#) o [Usuario est. \(Standard user\)](#) de la impresora, y de si el método de administración se estableció.

Puede utilizar las áreas que se muestran a continuación para iniciar, añadir y administrar aplicaciones.

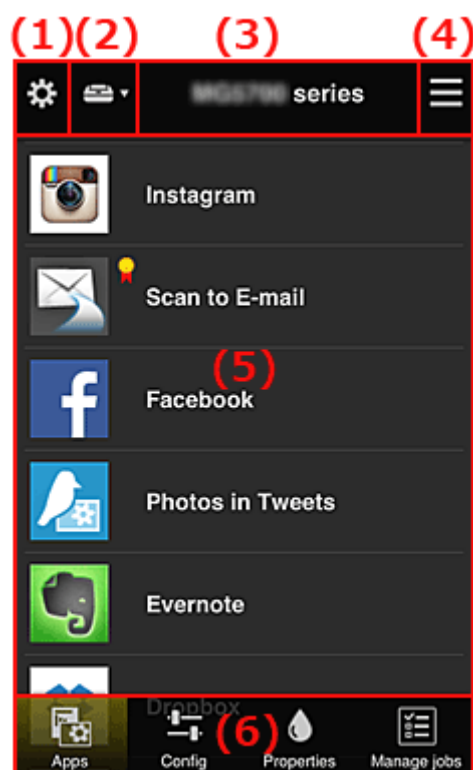

- (1) [Menú contextual de la izquierda \(solo usuarios **Administrador \(Administrator\)**\)](#)
- (2) [Selección impresora \(Select printer\)](#)
- (3) [Área de nombre de impresora](#)
- (4) [Menú de contexto de la derecha](#)
- (5) [Área de visualización](#)

(6) [Área de menú](#)

(1) Menú contextual de la izquierda (solo usuarios Administrador (Administrator))

Al seleccionar , aparece el menú contextual de la izquierda.

Al seleccionar **Adm. impres. (Mng. printer)**, **Administrar usuarios (Manage users)**, **Admin. de grupo (Group management)** o **Admin. avanzada (Advanced management)**, se mostrarán las pantallas correspondientes.

»»» Nota

- **Admin. de grupo (Group management)** solo se muestra al utilizar [Seleccione cómo admin. \(Select how to manage\)](#) y establecer **Administrar por grupo (para usuarios profesionales) (Manage by group (for office users))**.

Pantalla Adm. impres. (Mng. printer)

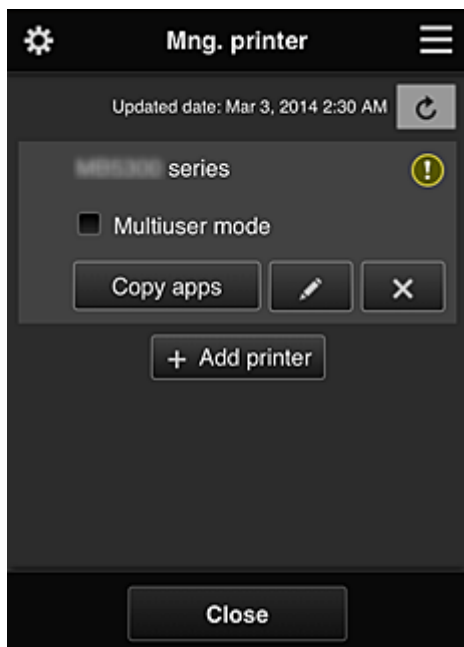

En la pantalla **Adm. impres. (Mng. printer)**, puede [comprobar*](#) o [actualizar*](#) la información de la impresora registrada en el Canon Inkjet Cloud Printing Center, [copiar aplicaciones](#), [cambiar los nombres de las impresoras](#), [eliminar impresoras](#) y [añadir impresoras](#).

- **Comprobación de la información de la impresora**

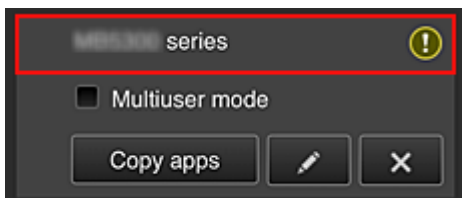

Se muestra el nombre de la impresora registrada.

 indica que se ha producido un error en la impresora.

- **Mostrar fecha y hora de actualización de la información de la impresora**

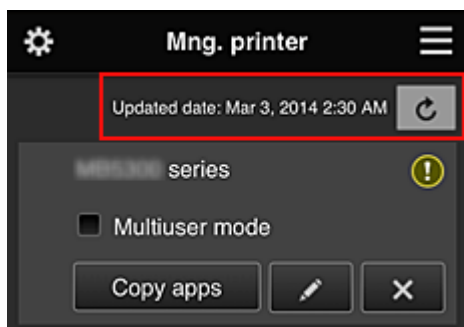

Muestra la fecha y la hora en que se actualizó por última vez la información de la impresora.

 actualiza la información.

- **Modo multiusuario (Multiuser mode) (solo para MAXIFY series)**

Si van a utilizar la impresora varios usuarios, añada una marca a [Modo multiusuario \(Multiuser mode\)](#).

La marca está asociada a la pantalla **Solicitar cód. seg. (Require security code)**.

- **Copiar apli.**

Seleccione esta opción para copiar en otra impresora las aplicaciones añadidas en la impresora seleccionada.

Al seleccionar , aparece la pantalla siguiente.

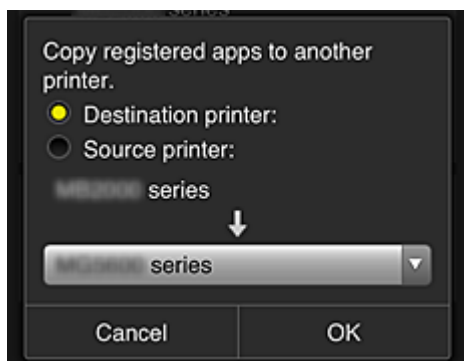

Establezca la **Impresora de destino (Destination printer)** y la **Impresora de origen (Source printer)**. A continuación, seleccione **OK**.

»»» Nota

- Si se ha establecido **Seleccione cómo admin. (Select how to manage)**, podrá utilizar esta función solo cuando seleccione **Administre disponibilidad de aplicación por impresora (Manage app availability by printer)**.

Para obtener más información, consulte [Consejos para usar Canon Inkjet Cloud Printing Center \(ámbito profesional\)](#)".

- **Cambio del nombre de la impresora**

Al seleccionar , se abre una pantalla para cambiar el nombre de la impresora.

Siga las instrucciones que aparecen en la pantalla para cambiar el nombre.

»»» Importante

- El campo de introducción del nombre de la impresora tiene la siguiente limitación de caracteres:

- Hasta 128 caracteres (Se hace distinción entre mayúsculas y minúsculas).

• Eliminación de impresoras

Al seleccionar , la impresora se elimina del Canon Inkjet Cloud Printing Center.

Cuando transfiera propiedad de la impresora, seleccione **Borrar la información guardada en la impresora (Clear the information saved on the printer)**.

• Añadir impresoras

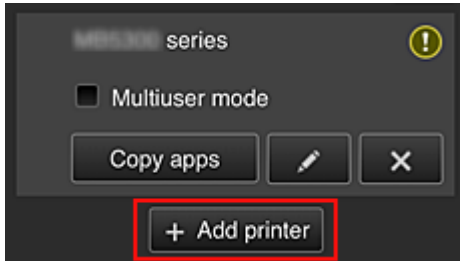

Seleccione esta opción para añadir impresoras que se utilizarán en el Canon Inkjet Cloud Printing Center.

Necesita un ID de registro de impresora (Printer registration ID) para añadir una impresora.

»»» Nota

- Aunque el número de impresoras que se puede registrar con un dominio es ilimitado, solo se garantiza que funcionen un máximo de 16.

Pantalla Administrar usuarios (Manage users)

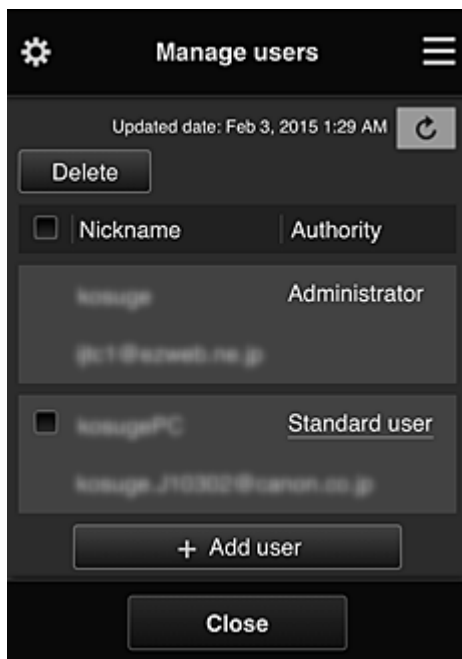

En la pantalla **Administrar usuarios (Manage users)**, puede comprobar la información de usuario registrada en Canon Inkjet Cloud Printing Center, [eliminar usuarios](#), [añadir usuarios](#) y [cambiar el usuario Administrador \(Administrator\)](#) y la configuración de **Usuario est. (Standard user)**.

- **Eliminación de usuarios**

Marque la casilla de verificación del usuario que desea eliminar y seleccione **Eliminar (Delete)**. No se puede eliminar a sí mismo. Para eliminar su propio usuario, cancele su pertenencia en la pantalla [Mi cuenta \(My account\)](#).

- **Adición de usuarios**

Seleccione **Agregar usuario (Add user)**. Aparece la pantalla de registro de usuarios.

- **Cambio de la configuración del Administrador (Administrator) y el Usuario est. (Standard user)**

Para cambiar los privilegios de los usuarios **Administrador (Administrator)** o **Usuario est. (Standard user)**, seleccione **Autoridad (Authority)** en el usuario en el que desea cambiar la configuración.

Pantalla Admin. de grupo (Group management)

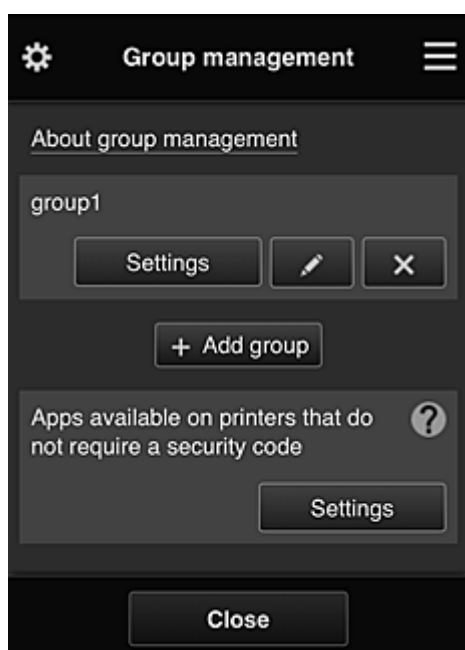

En la pantalla **Admin. de grupo (Group management)**, puede usar las funciones para [comprobar la información de grupo](#) registrada en Canon Inkjet Cloud Printing Center, [cambiar grupos](#), [eliminar grupos](#) y [añadir grupos](#), así como configurar los usuarios, las impresoras y las aplicaciones que pertenecen a cada grupo.

- **Comprobación de la información de grupo**

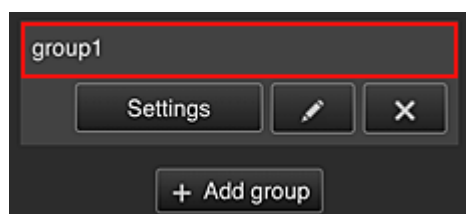

Se mostrarán los nombres de grupo registrados.

Si no se ha establecido ningún elemento, se mostrará .

Seleccione  para que se muestre la siguiente pantalla, que permitirá configurar la información de cada grupo.

La información que se muestra cambiará en función de la pestaña que esté seleccionada.

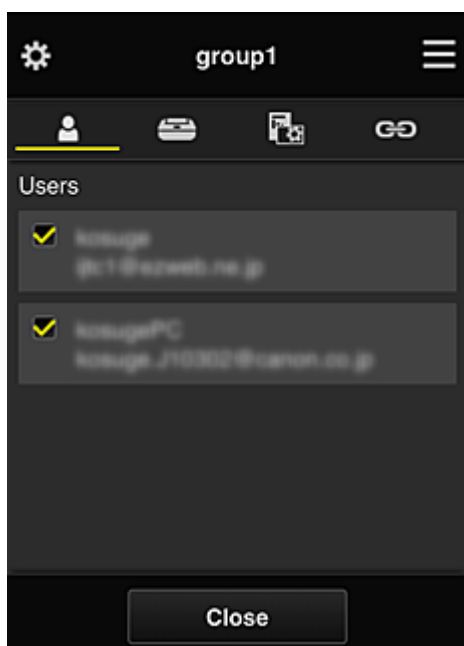

Usuarios (Users)



Muestra todos los usuarios y direcciones de correo electrónico registrados en el dominio.

Impresoras (Printers)

Muestra todas las impresoras registradas en el dominio.

Aplic. (Apps)



Con la configuración predeterminada, en la pantalla mostrarán todas las aplicaciones. Para que se muestren solo las aplicaciones registradas, seleccione la categoría **Registrado (Registered)**.

Para cambiar entre las opciones de registro y eliminación de aplicaciones, seleccione  / .

Servicios web (Web services)

Muestra el servicio de enlaces externos.

Puede restringir el uso de otros servicios web que usen cuentas de Canon Inkjet Cloud Printing Center como Easy-PhotoPrint+.

Para cambiar entre las opciones de asociación y eliminación de servicios, seleccione  / .

 se muestra en los elementos para los que no se ha seleccionado nada.

En la configuración predeterminada, se eliminan todas las marcas de **Impresoras (Printers)** y **Usuarios (Users)**. Solo las aplicaciones de sistema de **Aplic. (Apps)** se establecen en **ACT. (ON)**.

• **Modificación de un Nombre de grupo (Group name)**

Para mostrar la pantalla de modificación de un **Nombre de grupo (Group name)**, seleccione



Puede cambiar el nombre a uno de su preferencia siguiendo las instrucciones de la pantalla que aparece.

»»» Importante

- Cuando introduzca un **Nombre de grupo (Group name)**, tenga en cuenta las siguientes instrucciones:
 - Al utilizar caracteres alfanuméricos de un solo byte, introduzca, como mínimo, un carácter y, como máximo, 20. Al utilizar caracteres de doble byte, introduzca, como mínimo, un carácter y, como máximo, 10.
 - No pueden registrarse nombres de grupo duplicados en el mismo dominio.

• Eliminación de un grupo

Para eliminar un grupo de Canon Inkjet Cloud Printing Center, seleccione .

Si elimina todos los grupos, debe crear uno nuevo. Para establecer un método de administración diferente, establezca el método de destino en la pantalla **Seleccione cómo admin. (Select how to manage)**

• Añadir grupo (Add group)

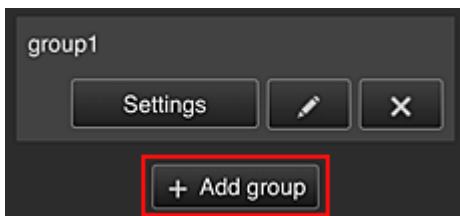

Añada un grupo para usar en Canon Inkjet Cloud Printing Center.

»»» Nota

- Se pueden hasta registrar 20 grupos.

• Aplicaciones disponibles en impresoras que no requieren cód. seg. (Apps available on printers that do not require a security code)

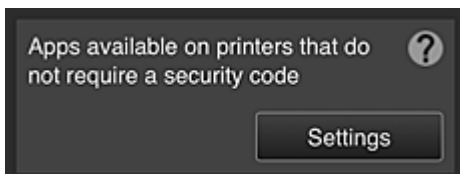

En las impresiones sin la configuración **Modo multiusuario (Multiuser mode)** o **Código de seguridad (Security code)**, establezca que las aplicaciones se muestren cuando un usuario

seleccione  **Nube (Cloud)** en la pantalla de inicio de la impresora.

Si el dominio no dispone de una impresora que cumpla esta condición, no se mostrará esta configuración.

Para acceder a la pantalla de configuración, seleccione .

»»» Nota

- Si solo se ha registrado la siguiente impresora en el dominio, no se mostrará.
 - Impresora sin pantalla LCD
 - Impresora con pantalla LCD en monocroma
 - Impresora con Modo multiusuario

Pantalla Admin. avanzada (Advanced management)



La pantalla **Admin. avanzada (Advanced management)** permite configurar el método de administración para los usuarios de la impresora y las aplicaciones que pueden usarse.

Para acceder a la pantalla de configuración, seleccione .

- **Solicitar cód. seg. (Require security code)**



Cada usuario puede establecer un [Código de seguridad \(Security code\)](#), iniciar la aplicación y llevar a cabo tareas de impresión y otras operaciones.

Este ajuste está vinculado a **Modo multiusuario (Multiuser mode)** en la pantalla **Adm. impres. (Mng. printer)**.

▶▶▶ Nota

- La lista no muestra los modelos de pantalla sin LCD o con LCD en monocroma.
- La casilla de verificación no se muestra en los modelos que no admiten el **Modo multiusuario (Multiuser mode)**.

- **Seleccione cómo admin. (Select how to manage)**

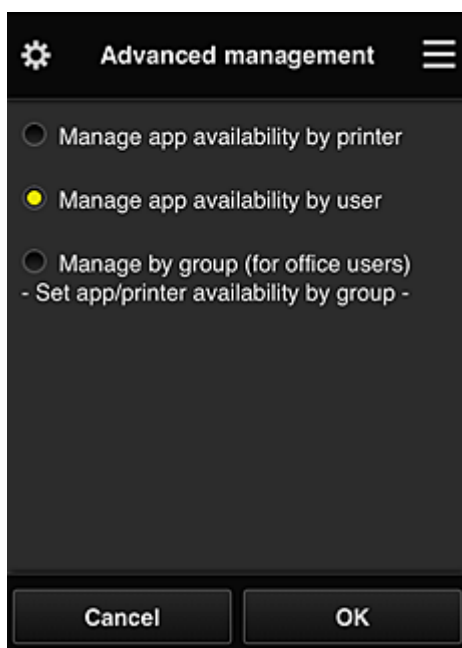

Puede cambiar el método de administración de las impresoras y aplicaciones que pueden usarse.

Administre disponibilidad de aplicación por impresora (Manage app availability by printer)

Si está usando varias impresoras, podrá administrar las aplicaciones que pueden usarse en cada impresora.

Administre disponibilidad de aplicación por usuario (Manage app availability by user)

Cuando se utiliza una impresora, puede administrar las aplicaciones que puede usar cada usuario.

Para consultar ejemplos de uso, consulte [Consejos para usar Canon Inkjet Cloud Printing Center \(ámbito personal\)](#)".

Administrar por grupo (para usuarios profesionales) (Manage by group (for office users))

Puede administrar las aplicaciones y las impresiones que pueden usarse por grupo.

Para consultar ejemplos de uso, consulte [Consejos para usar Canon Inkjet Cloud Printing Center \(ámbito profesional\)](#)".

»»» Nota

- Si administra las aplicaciones que puede usar la impresora, la configuración permitirá que los usuarios añadan, eliminen y reorganicen aplicaciones. Además, si utiliza una impresora MAXIFY series **Modo multiusuario (Multiuser mode)** en la pantalla [Adm. impres. \(Mng. printer\)](#), solo el administrador podrá añadir, eliminar y reorganizar aplicaciones.
- Si administra las aplicaciones que se pueden por usuario, todos los usuarios podrán añadir, eliminar y reorganizar aplicaciones, con independencia de la configuración del **Modo multiusuario (Multiuser mode)**.
- Si administra las aplicaciones que se pueden usar por grupo, todos los usuarios podrán añadir, eliminar y reorganizar aplicaciones.

(2) Seleccionar impresora (Select printer)

Seleccione  y, a continuación, en la pantalla **Seleccionar impresora (Select printer)**, elija una impresora.

Si está utilizando un ordenador, podrá seleccionar una impresora directamente en el menú desplegable.

»»» Nota

- Las impresoras con la configuración que restringen su uso no se mostrarán.

(3) Área de nombre de impresora

Se muestra el nombre registrado de la impresora seleccionada.

El **Administrador (Administrator)** puede [cambiar el nombre de la impresora](#) en la pantalla **Adm. impres. (Mng. printer)** del menú de contexto de la izquierda.

(4) Menú de contexto de la derecha

Al seleccionar , aparece el menú de contexto.

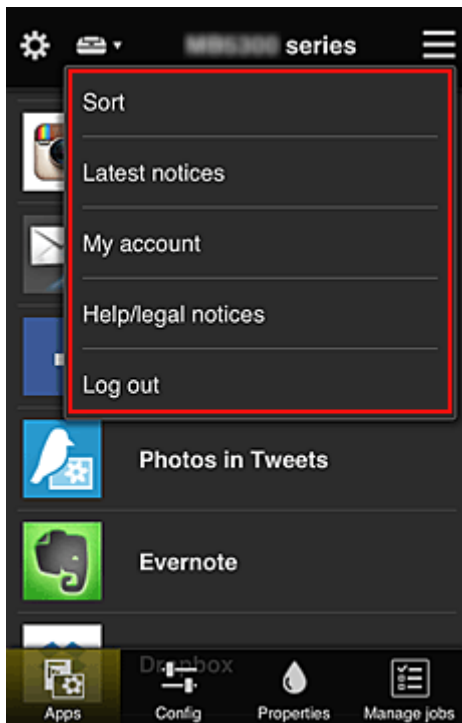

La información que se muestra depende del menú seleccionado en ese momento en el área de menús.

El símbolo  indica que hay un nuevo aviso sin leer.



• **Sort** Ordenar (Sort)

Muestra la pantalla para ordenar las aplicaciones registradas.

Puede utilizar los botones   para cambiar el orden de visualización de las aplicaciones. Al acabar de ordenarlas, seleccione **Hecho (Done)**.

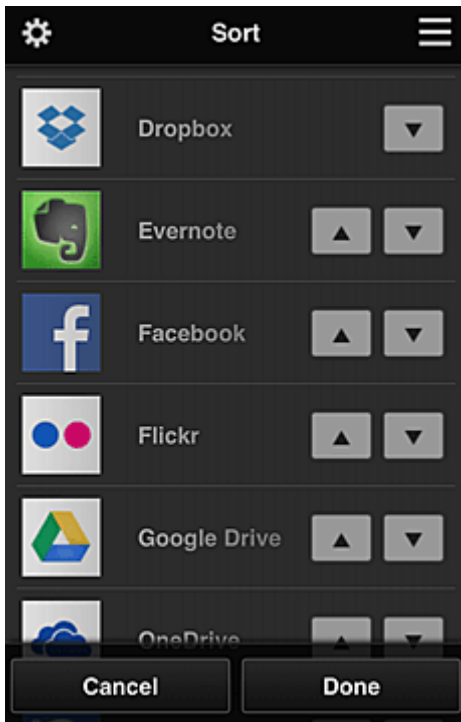

»» Nota

- Descripción de los iconos mostrados



: No se puede utilizar porque aún no se ha lanzado o no está disponible en su región o idioma, o bien no es compatible con su modelo.



: se puede utilizar con tinta Canon original.

- **Latest notices** **Últimos avisos (Latest notices)**

Muestra los últimos avisos. El símbolo  indica que hay un nuevo aviso sin leer.

- **My account** **Mi cuenta (My account)**

Muestra la información de usuario.

En la pantalla **Mi cuenta (My account)**, puede cambiar la configuración de su cuenta.

En la pantalla **Mi cuenta (My account)**, puede mostrar la pantalla **Servicios permitidos (Permitted services)** y eliminar cualquier servicio asociado.

- **Help/legal notices** **Ayuda/avisos legales (Help/legal notices)**

Aparecen la descripción de la pantalla Canon Inkjet Cloud Printing Center y varios recordatorios.

- **Log out** **Desconectar (Log out)**

Abre la pantalla Desconectar del Canon Inkjet Cloud Printing Center.

(5) Área de visualización

La pantalla cambia en función del menú seleccionado.

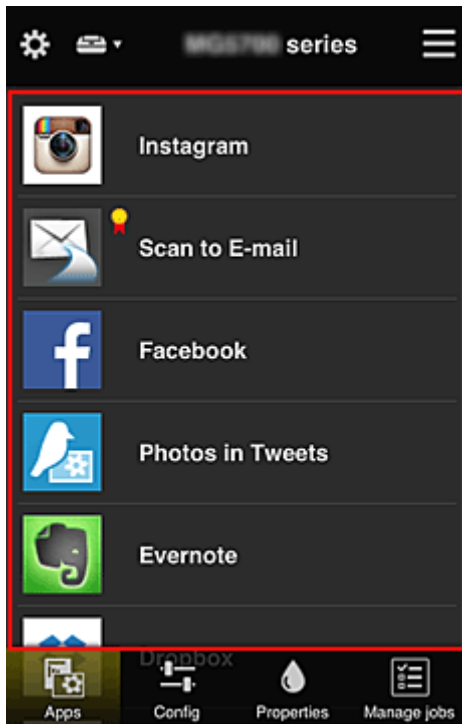

(6) Área de menú

Se muestran estos 4 botones de menú:

-  **Aplic. (Apps)**

Esta acción muestra la lista de aplicaciones registradas en el [Área de visualización](#).

-  **Configurar (Config)**

Muestra la pantalla Registrar aplicaciones en el [Área de visualización](#).

La pantalla puede cambiar entre **Registrado (Registered)** y **Buscar aplicaci. (Search apps)**.

En la pantalla **Registrado (Registered)** se incluyen las aplicaciones registradas.

Puede comprobar la información de estas aplicaciones o anular el registro.

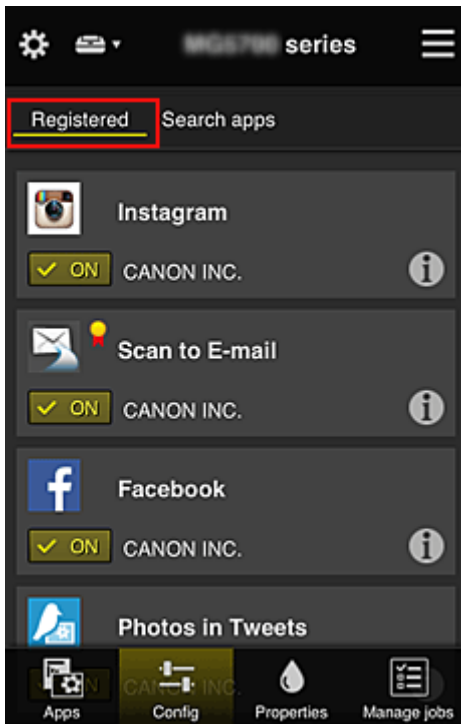

»»» Nota

- Si no se ha establecido **Admin. de grupo (Group management)**, **Configurar (Config)** no se mostrará.
- Si se ha establecido **Administre disponibilidad de aplicación por usuario (Manage app availability by user)**, incluso **Usuario est. (Standard user)** podrá registrar y eliminar aplicaciones.

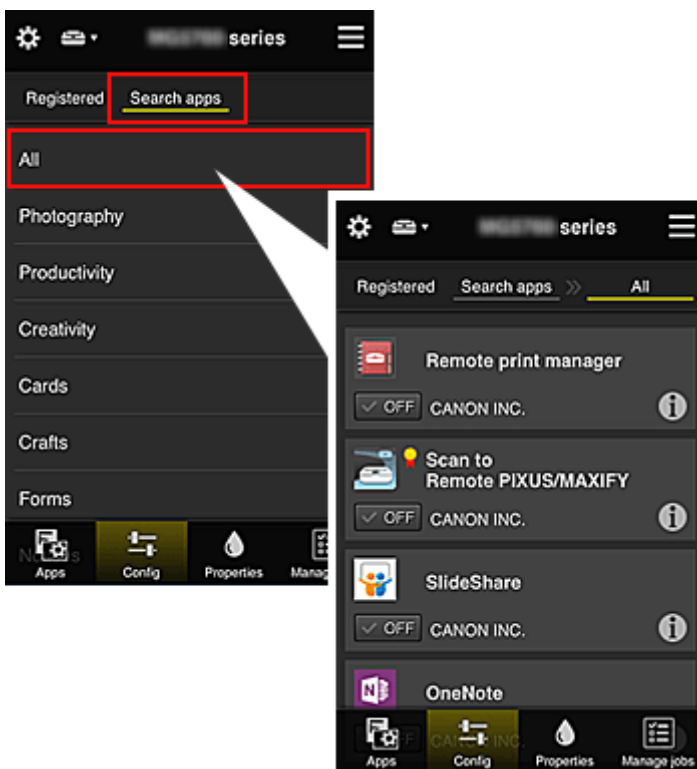

En la pantalla **Buscar aplicaci. (Search apps)**, se muestran por categoría las aplicaciones cuyo registro puede anular con el Canon Inkjet Cloud Printing Center.



- Al seleccionar , se muestran los detalles de la aplicación.
- Al seleccionar  / , puede optar entre registrar o anular el registro de la aplicación.

»»» Nota

- Descripción de los iconos mostrados

 : No se puede utilizar porque aún no se ha lanzado o no está disponible en su región o idioma, o bien no es compatible con su modelo.

 : se puede utilizar con tinta Canon original.



- **Propiedades (Properties)**

En esta pantalla se muestra el estado de la impresora seleccionada actualmente. Puede comprobar cuánta tinta queda o los detalles sobre un error que se ha producido. También puede acceder al sitio de compra de tinta y al *Manual en línea*.

»» Importante

- Las Propiedades que aparecen pueden diferir del estado real en el momento de la visualización, dependiendo del estado de la impresora.



- **Admin. trab. (Manage jobs)**

Esta pantalla muestra el estado y el historial de impresión o escaneado. Puede comprobar el estado de la impresión o del escaneado consultando la **Lista de estados (Status list)** y el historial de impresión consultando el **Historial (History)**. También puede cancelar trabajos de impresión o de escaneado y eliminar información del historial. Para cancelar o eliminar un trabajo, selecciónelo y, a continuación, seleccione **Cancelar (Cancel)** o **Eliminar (Delete)**.

Consejos para usar Canon Inkjet Cloud Printing Center (ámbito personal)

Gracias a la función **Admin. avanzada (Advanced management)**, podrá sacar partido de las numerosas características útiles que ofrece el servicio para el ámbito personal.

En esta sección se presentan estas funciones mediante un ejemplo con tres familiares (padre, madre e hijo).



Si el padre registra la impresora en Canon Inkjet Cloud Printing Center, solo el padre se gestiona mediante el servicio, y la madre y el hijo no pueden usar el servicio a menos que el padre les pida la **Dirección de e-mail (E-mail address)** y **Contraseña (Password)** para iniciar sesión.

Si la madre y el hijo quieren usar el servicio en sus teléfonos inteligentes

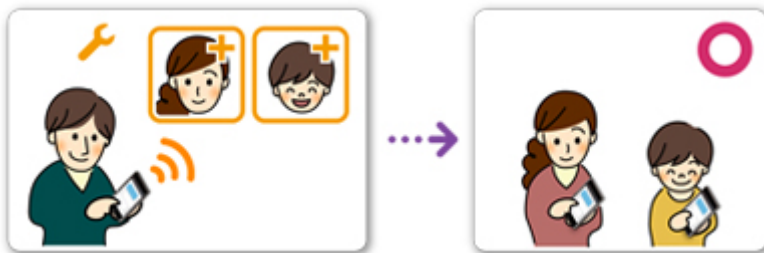

1. El padre [se registra en Canon Inkjet Cloud Printing Center](#) y se convierte en el **Administrador (Administrator)**
2. Después de iniciar sesión, el padre selecciona [Administrar usuarios \(Manage users\)](#) en 

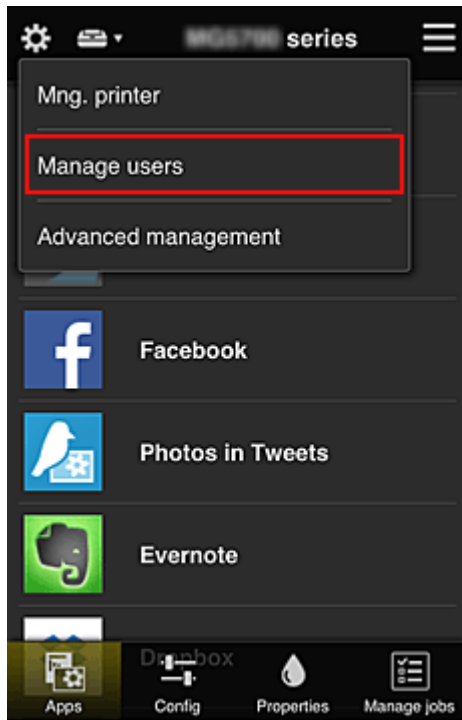

3. El padre selecciona **Agregar usuario (Add user)** y, siguiendo las instrucciones de la pantalla, registre a la madre y el hijo como usuarios.

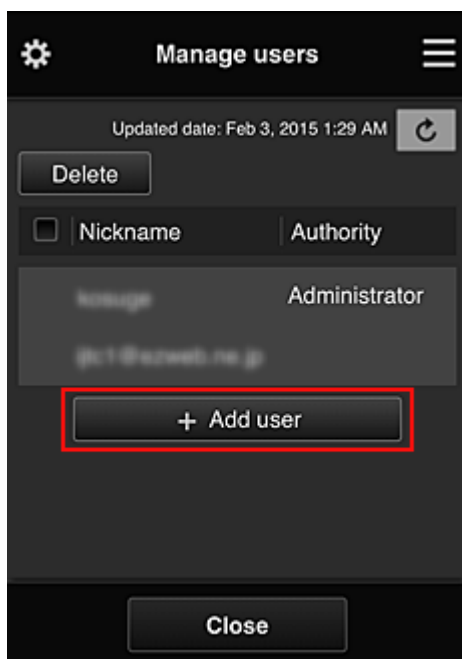

Una vez que se complete este registro, la madre y el hijo podrán usar el servicio.

Si el padre, la madre y el hijo quieren administrar las aplicaciones de forma individual



Con la configuración predeterminada, solo el **Administrador (Administrator)** (padre) puede registrar aplicaciones para usar o eliminarlas.

Después de que el **Administrador (Administrator)** (padre) especifique la configuración de acuerdo con los siguientes procedimientos, el padre la madre y el hijo podrá administrar aplicaciones de forma individual.

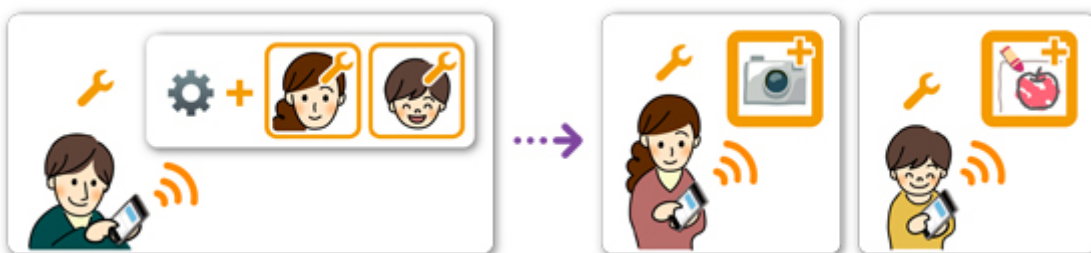

1. Al igual que el **Administrador (Administrator)**, el padre [inicia sesión en Canon Inkjet Cloud Printing Center](#) y selecciona **Admin. avanzada (Advanced management)** en 

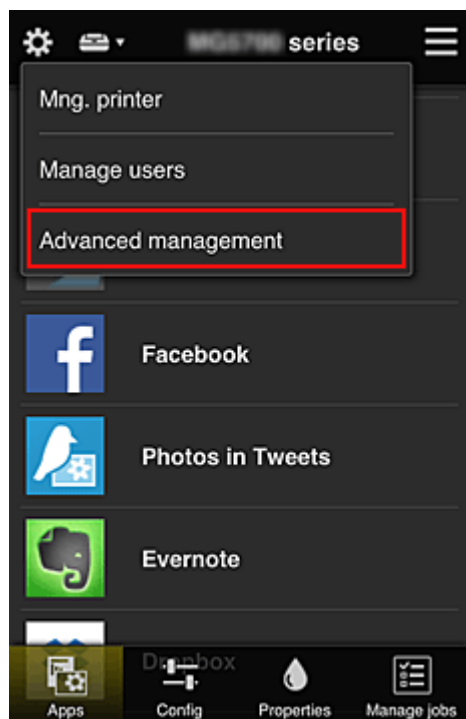

2. En **Seleccione cómo admin. (Select how to manage)**, el padre selecciona **Configurar (Set)**

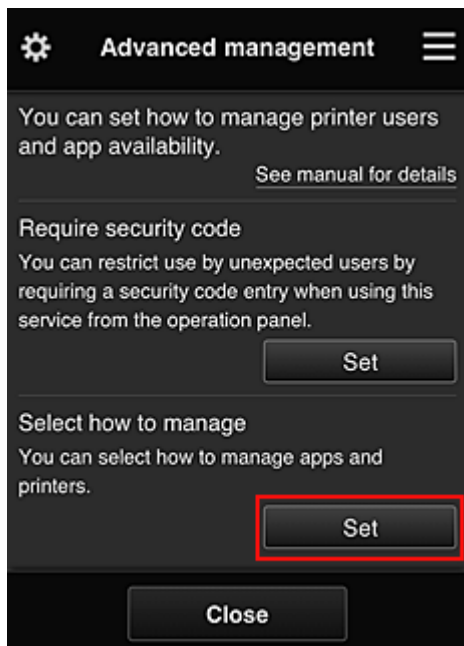

3. El padre establece **Administre disponibilidad de aplicación por usuario (Manage app availability by user)** y selecciona **OK**

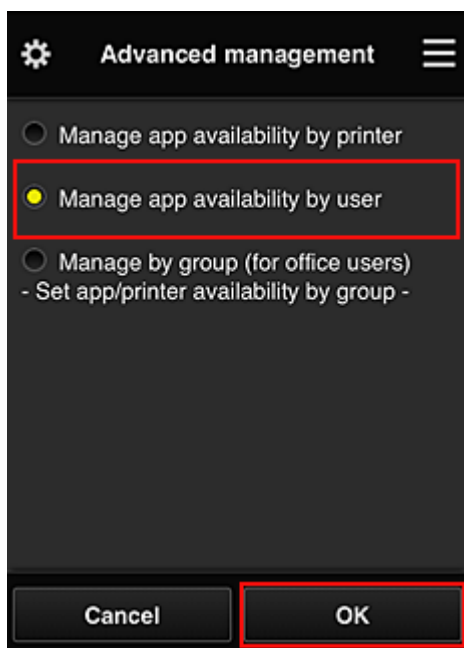

4. Se mostrará la pantalla para comprobar el cambio del método de administración

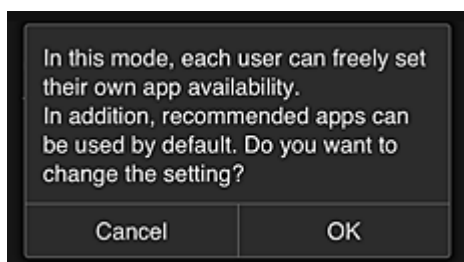

Para completar la configuración y volver a la ventana **Admin. avanzada (Advanced management)**, seleccione **OK**.

Todos los usuarios registrados pueden registrar y eliminar aplicaciones con total libertad.

Consejos para usar Canon Inkjet Cloud Printing Center (ámbito profesional)

Gracias a la función **Admin. de grupo (Group management)**, podrá sacar partido de las numerosas características útiles que ofrece el servicio para el ámbito profesional.

En esta sección figura un ejemplo en el que se usan las dos impresoras, el **Administrador (Administrator)** es el empleado sénior, mientras que los otros miembros de la empresa son el presidente, el jefe de sección y una nueva contratación.

»» Nota

- Si no se ha registrado la segunda impresora, seleccione "[Adición de una Impresora](#)" y registre la impresora siguiendo el procedimiento.

Creación de un grupo para que lo usen todos los miembros de la oficina

Establezca el grupo básico.

En este ejemplo, solo la aplicación Evernote se usará en dos impresoras.

1. El empleado sénior [se registra en Canon Inkjet Cloud Printing Center](#) y se convierte en el **Administrador (Administrator)**
2. El empleado sénior selecciona [Administrar usuarios \(Manage users\)](#) en 

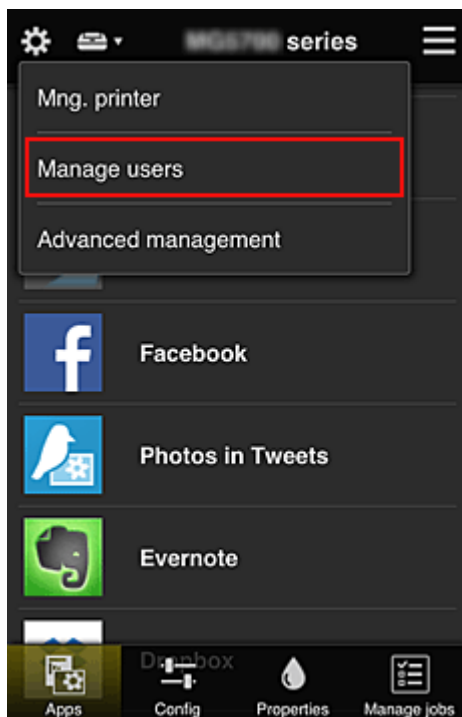

3. En la pantalla que aparece, el empleado sénior selecciona **Agregar usuario (Add user)** y registra al presidente de la empresa, al jefe de sección y a la nueva contratación como usuarios

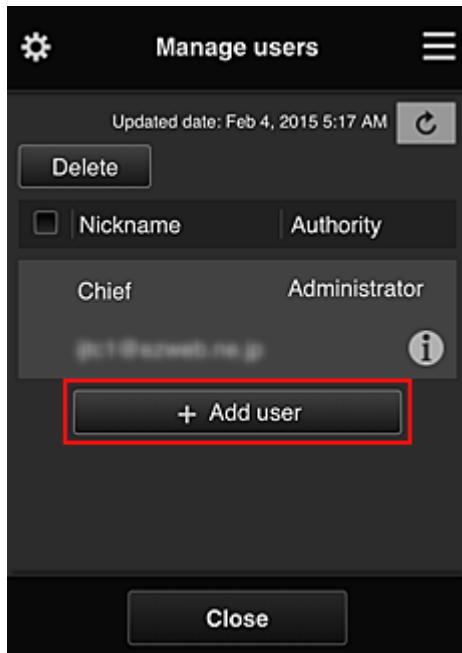

4. El empleado sénior selecciona **Admin. avanzada (Advanced management)** en 

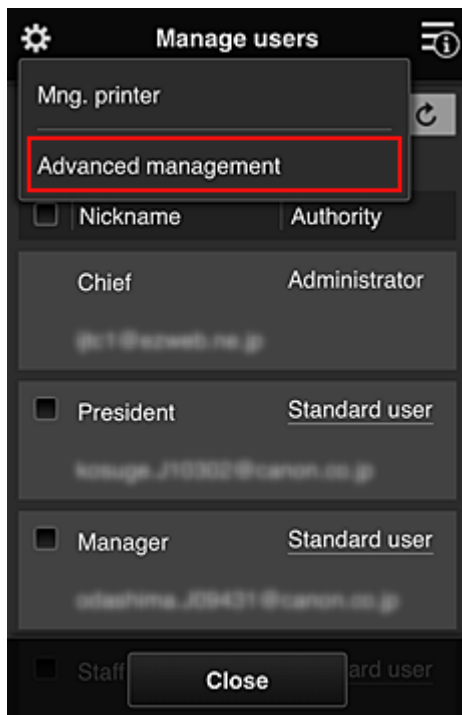

5. En **Seleccione cómo admin. (Select how to manage)**, el empleado sénior selecciona **Configurar (Set)**



6. El empleado sénior establece **Administrar por grupo (para usuarios profesionales) (Manage by group (for office users))** y selecciona **OK**

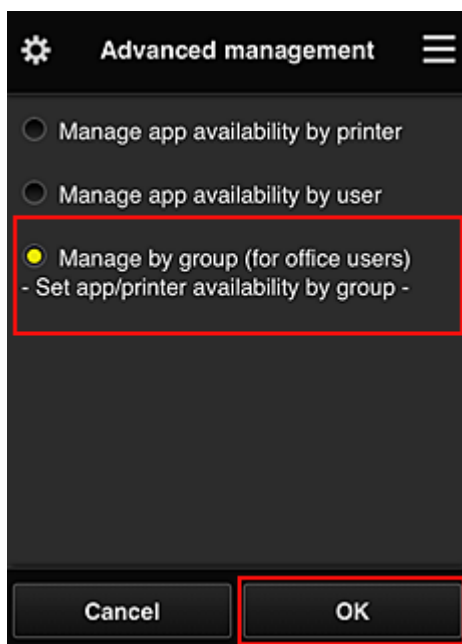

»»» Nota

- Si ya se ha configurado **Admin. de grupo (Group management)**, consulte los pasos a partir del 10.

7. En la pantalla de comprobación de cambios en el método de administración, el empleado sénior comprueba la información que aparece y selecciona **OK**.

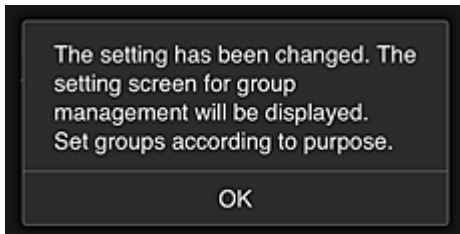
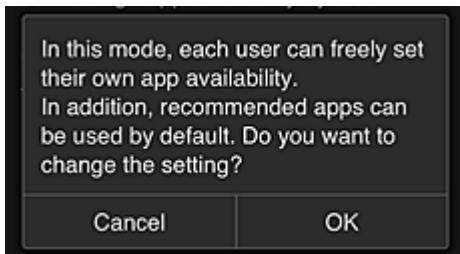

Esta opción solo se muestra si el modo seleccionado es **Admin. de grupo (Group management)**. Para completar la configuración y que se muestre la pantalla **Admin. de grupo (Group management)**, seleccione **OK**.

»» Nota

- Con la configuración predeterminada, el grupo se llama "grupo 1".
- Con la configuración predeterminada, todos los usuarios registrados pertenecen al mismo grupo.

8. En la pantalla **Admin. de grupo (Group management)**, el empleado sénior selecciona el botón  del grupo cuyo nombre va a cambiar
9. El empleado sénior introduce el **Nombre de grupo (Group name)** y selecciona **OK**

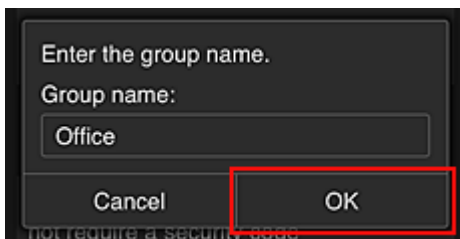

El empleado sénior introduce "Oficina" en esta pantalla, ya que va a configurar un grupo que usarán todos los miembros de la oficina.

»» Importante

- Al introducir el **Nombre de grupo (Group name)**, se aplicarán las siguientes restricciones.
 - El nombre del grupo puede tener un máximo de 20 caracteres alfanuméricos de un solo byte, o hasta 10 si son de doble byte.
 - No se puede registrar el mismo nombre de grupo más de una vez en el mismo dominio.
 - Se pueden registrar hasta 20 grupos.
- La persona que creó el grupo se convierte en el **Administrador (Administrator)**.

10. Seleccione **Configuración (Settings)** y, en la pantalla de configuración de grupo, compruebe que todos los usuarios de la pestaña **Usuarios (Users)** se hayan seleccionado

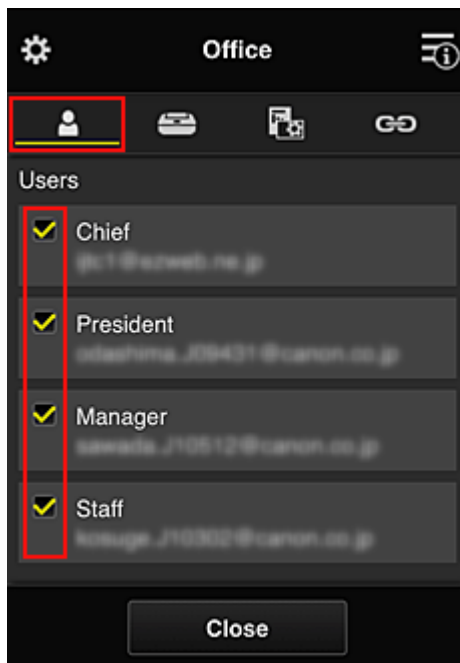

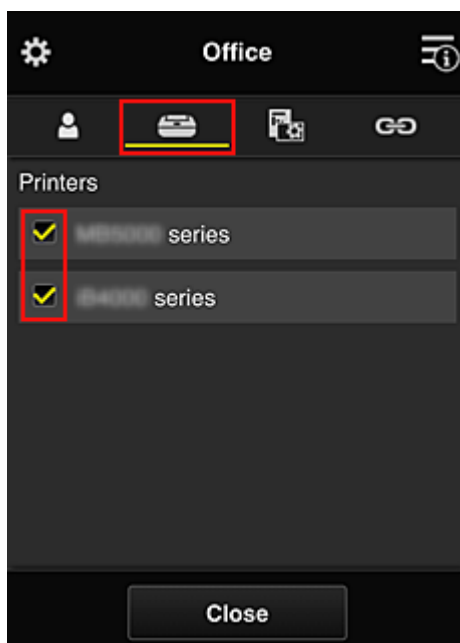

11. En la pestaña **Impresoras (Printers)**, compruebe que se han seleccionado todas las impresoras

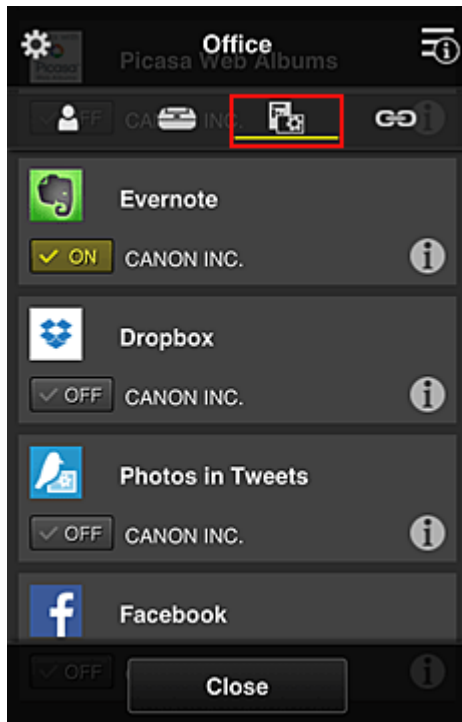

12. En la pestaña **Aplic. (Apps)**, establezca solo la aplicación Evernote en ON



Para cambiar entre las opciones de registro y eliminación de aplicaciones, seleccione  / .

Para volver a la pantalla **Admin. de grupo (Group management)**, seleccione **Cerrar (Close)**.

Con esto, se completará la configuración del grupo que usarán todos los miembros de la oficina.

»»» Nota

- La pantalla de configuración de grupo muestra todos los usuarios e impresoras registrados en el dominio.
- Si desea configurar nuevas aplicaciones como individuo, puede añadir un grupo. Para crear un nuevo grupo, use **Añadir grupo (Add group)** y, a continuación, en la pantalla de configuración del grupo añadido, agregue usuarios e impresoras.

- [Limitación de las aplicaciones que podrá utilizar cada usuario](#)
- [Limitación de las aplicaciones que todos los miembros pueden usar en la impresora](#)
- [Limitación de las aplicaciones que podrá utilizar cada usuario en la impresora](#)
- [Limitación de las impresoras que podrá utilizar cada usuario](#)

»»» Importante

- Es posible que las aplicaciones disponibles sean diferentes en función del país o la región.

Limitación de las aplicaciones que podrá utilizar cada usuario

Establezca lo siguiente:

- Toda la oficina: usar solo la aplicación Evernote
- Presidente: usar solo las aplicaciones Evernote y Facebook

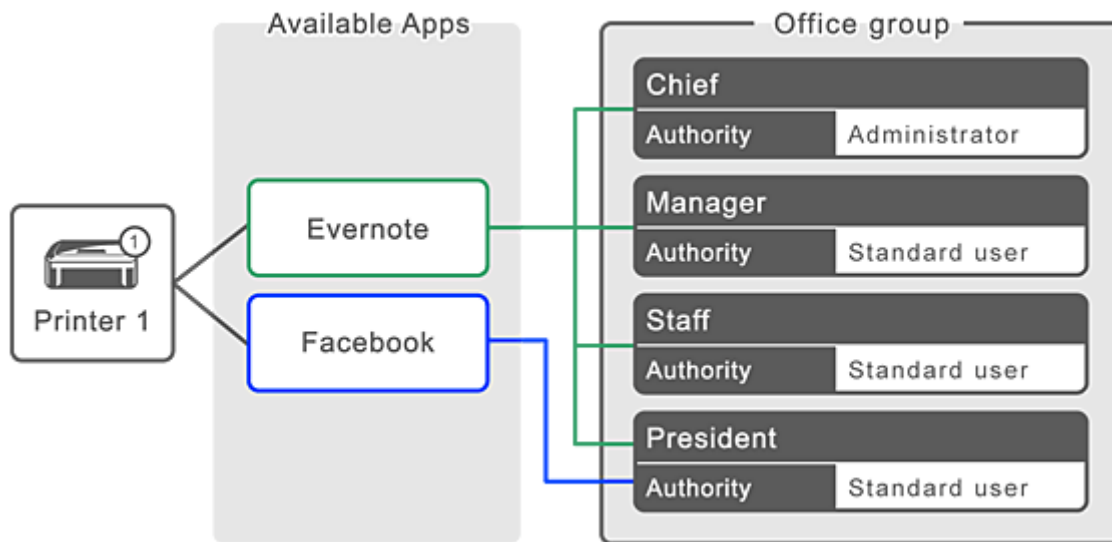

1. En , seleccione **Admin. de grupo (Group management)**

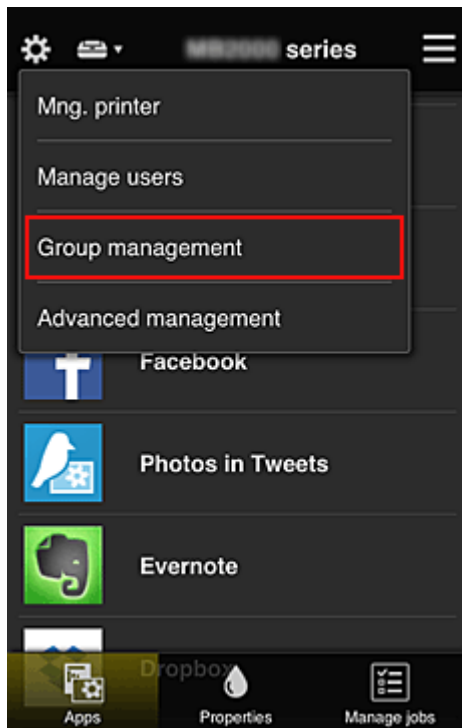

➤➤➤ **Nota**

- Esta opción solo se muestra si la opción **Administrar por grupo (para usuarios profesionales) (Manage by group (for office users))** está establecida en **Admin. avanzada (Advanced management)**.

2. En la pantalla que se muestra, seleccione **Añadir grupo (Add group)**

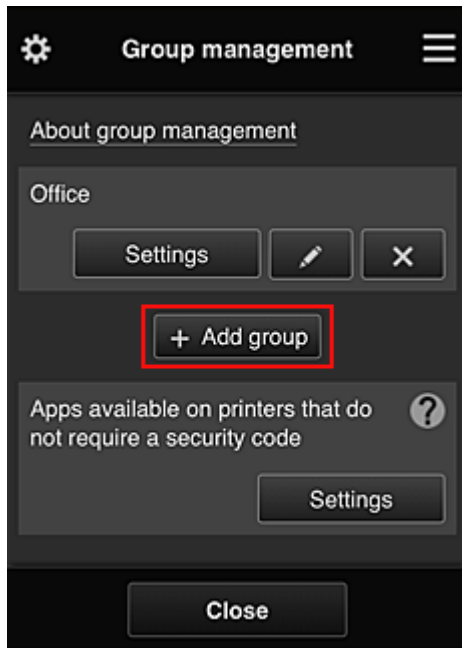

3. El empleado sénior introduce el **Nombre de grupo (Group name)** y selecciona **OK**

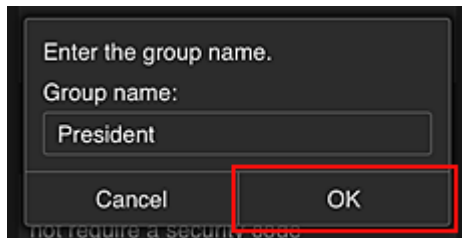

En este campo, introduzca "Presidente" como grupo exclusivo para el presidente, ya que configurará aplicaciones que solamente puede usar tal persona.

»»» Importante

- Al introducir el **Nombre de grupo (Group name)**, se aplicarán las siguientes restricciones.
 - El nombre del grupo puede tener un máximo de 20 caracteres alfanuméricos de un solo byte, o hasta 10 si son de doble byte.
 - No se puede registrar el mismo nombre de grupo más de una vez en el mismo dominio.
 - Se pueden registrar hasta 20 grupos.
- La persona que creó el grupo se convierte en el **Administrador (Administrator)**.

4. Siga los mensajes que aparecen en pantalla y seleccione **OK**

Se mostrará la pantalla de configuración de grupo.

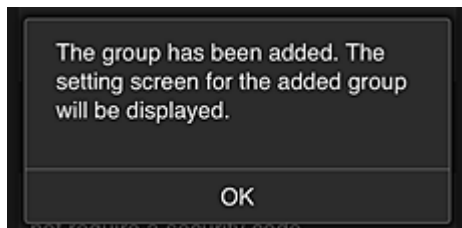

5. En la pestaña **Usuarios (Users)**, seleccione solo al presidente

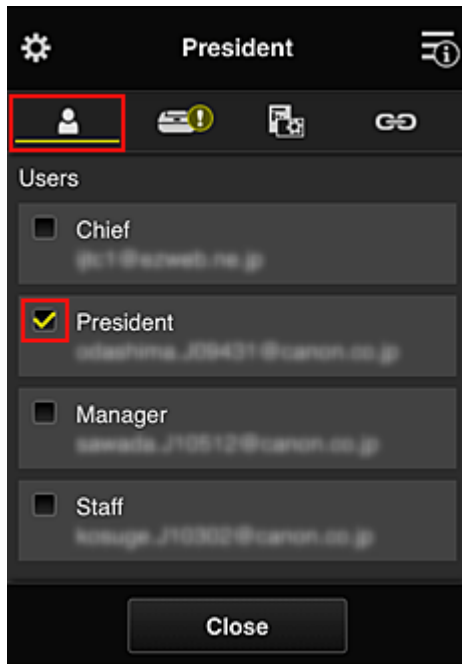

6. En la pestaña **Impresoras (Printers)**, seleccione la impresora que se usará.

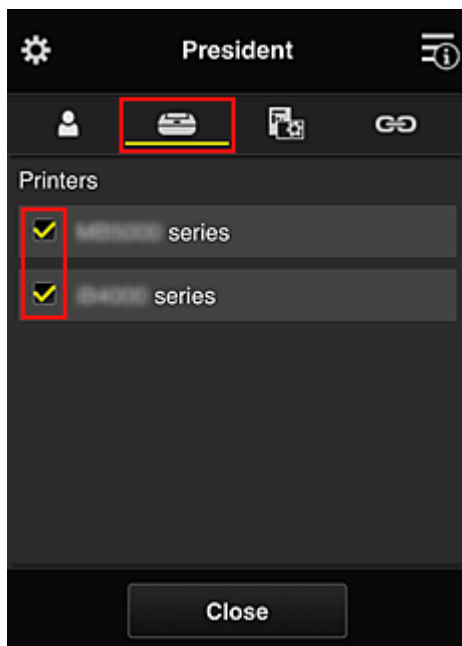

7. En la pestaña **Aplic. (Apps)**, establezca las aplicaciones Evernote y Facebook en ON

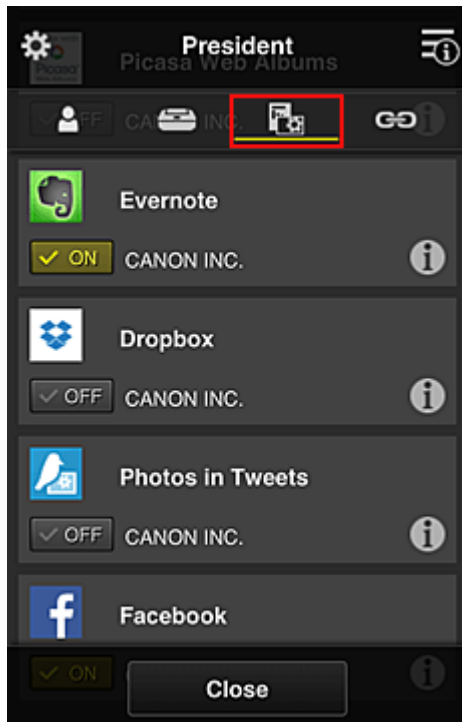

Para cambiar entre las opciones de registro y eliminación de aplicaciones, seleccione ON / OFF.

Para volver a la pantalla **Admin. de grupo (Group management)**, seleccione **Cerrar (Close)**.

El procedimiento anterior permite configurar aplicaciones que solo puede usar el presidente.

»»» Nota

- La pantalla de configuración de grupo muestra todos los usuarios e impresoras registrados en el dominio.

Limitación de las aplicaciones que todos los miembros pueden usar en la impresora

Para establecer las aplicaciones que se usarán en la impresora, use el siguiente procedimiento que ha proporcionado este servicio.

Como ejemplo, en esta sección se describe el procedimiento para permitir que todos los usuarios utilicen la aplicación Evernote en la impresora.

1. En , seleccione **Admin. de grupo (Group management)**

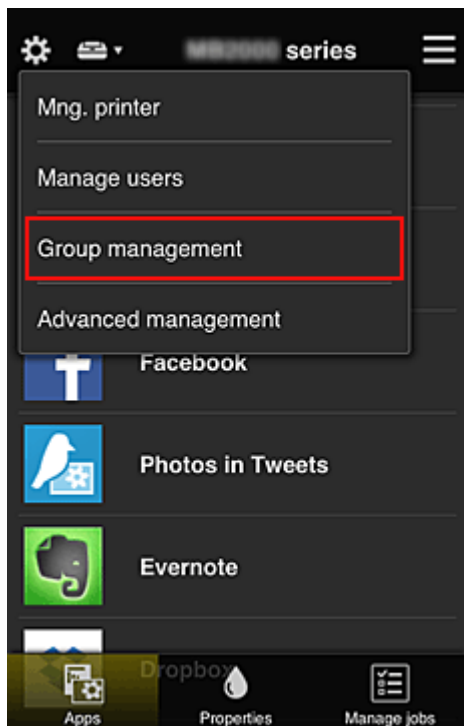

»»» Nota

- Esta opción solo se muestra si la opción **Administrar por grupo (para usuarios profesionales) (Manage by group (for office users))** está establecida en **Admin. avanzada (Advanced management)**.

2. Para **Aplicaciones disponibles en impresoras que no requieren cód. seg. (Apps available on printers that do not require a security code)**, seleccione **Configuración (Settings)**

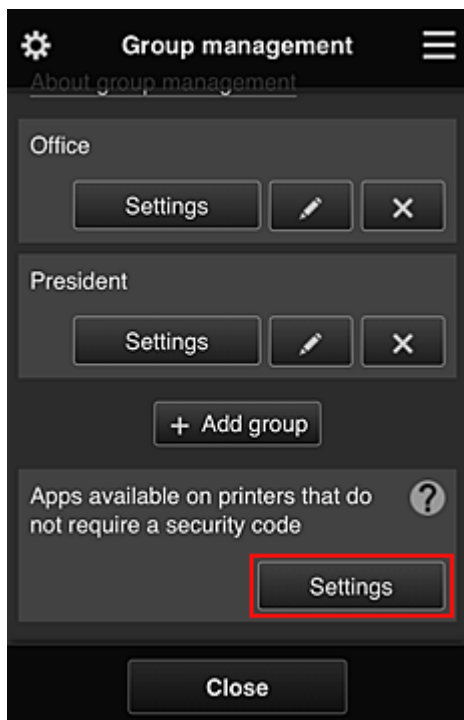

3. En la pestaña **Aplic. (Apps)**, establezca solo la aplicación Evernote en 

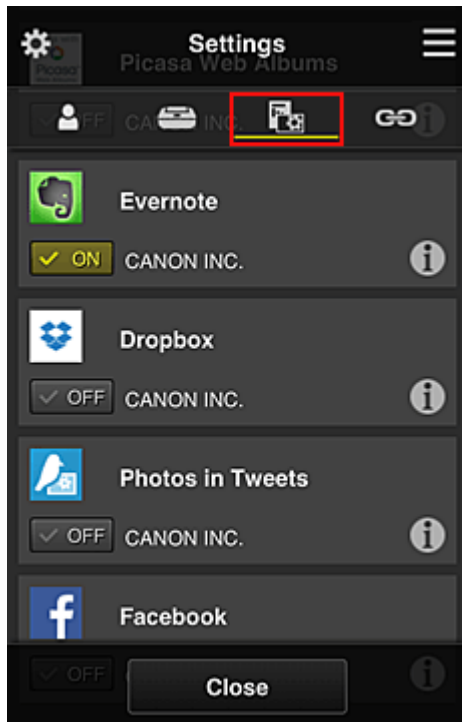

Para cambiar entre las opciones de registro y eliminación de aplicaciones, seleccione ON / OFF.

Para volver a la pantalla **Admin. de grupo (Group management)**, seleccione **Cerrar (Close)**.

En el procedimiento anterior se configura Evernote como la única aplicación que pueden usar todos los usuarios en la impresora.

Limitación de las aplicaciones que podrá utilizar cada usuario en la impresora

Para cada usuario, puede establecer las aplicaciones que el usuario puede utilizar en la impresora. Como ejemplo, en esta sección se describe el procedimiento para permitir que solamente el presidente use también la aplicación Facebook en la impresora.

1. En , seleccione **Admin. avanzada (Advanced management)**

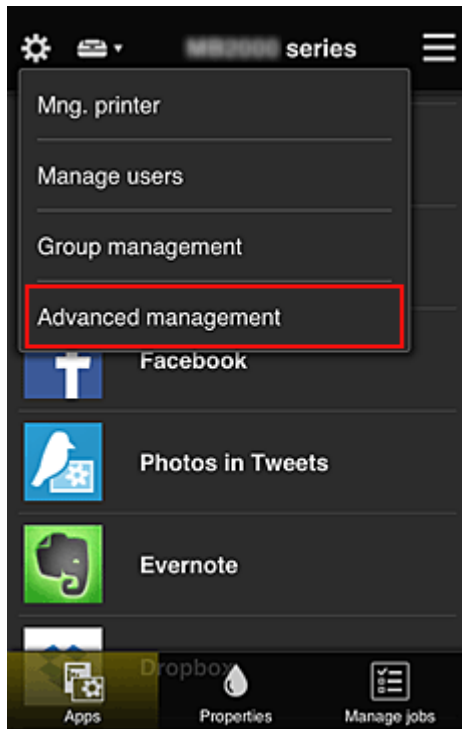

2. En **Solicitar cód. seg. (Require security code)**, seleccione **Configurar (Set)**.



3. Seleccione la impresora para la que configurará el **Código de seguridad (Security code)**.

Los [códigos de seguridad](#) identifican usuarios individuales cuando varios estén utilizando una impresora.

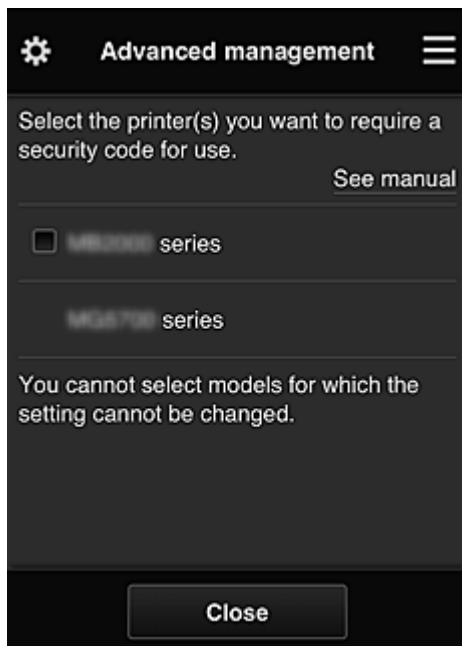

»» Nota

- En los modelos donde no se puede cambiar la configuración, no se podrá seleccionar esta función.
Algunos modelos no admiten esta función. Para comprobar si el modelo admite esta función, consulte "Modelos compatibles con códigos de seguridad".

4. Configuración del **Código de seguridad (Security code)**

Si ningún usuario ha configurado un **Código de seguridad (Security code)**, se mostrará una pantalla donde se podrá decidir si enviar un correo electrónico en el que pedirá a estos usuarios que configuren un **Código de seguridad (Security code)**.

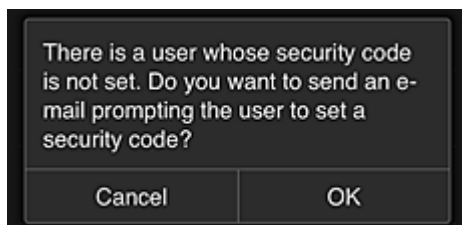

Para enviar un correo electrónico de notificación solo a los usuarios sin un **Código de seguridad (Security code)**, seleccione **OK**.

Para mostrar la pantalla de configuración del **Código de seguridad (Security code)** cuando los usuarios inicien sesión y no enviar el correo electrónico de notificación, seleccione **Cancelar (Cancel)**.



»»» Importante

- La siguiente restricción de caracteres se aplica a las entradas de **Código de seguridad (Security code)**:
 - Hasta 8 caracteres alfanuméricos

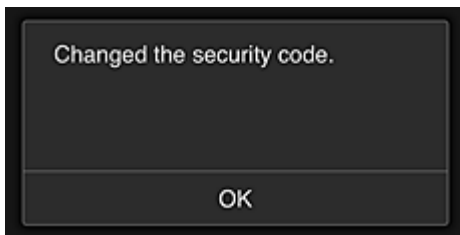

El proceso de cambio del **Código de seguridad (Security code)** acaba y se muestra el mensaje de que se ha completado el cambio.

En la pantalla del mensaje, seleccione **OK** para volver a la pantalla principal.



5. Seleccione **Nube (Cloud)** en la pantalla de inicio de la impresora

6. En la pantalla **Cambiar de usuario (Switch user)**, seleccione el usuario



7. Introduzca el **Código de seguridad (Security code)** que estableció y haga clic en **Conectar (Log in)**

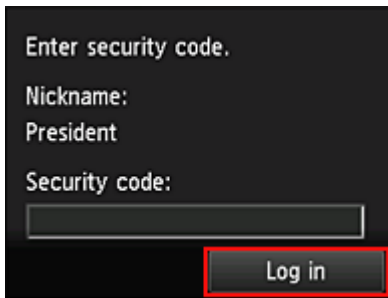

»» Nota

- Si no ha establecido un **Código de seguridad (Security code)**, defina un **Código de seguridad (Security code)** en [Mi cuenta \(My account\)](#) y, a continuación, haga clic en **Conectar (Log in)**.

8. Selección de la aplicación Facebook

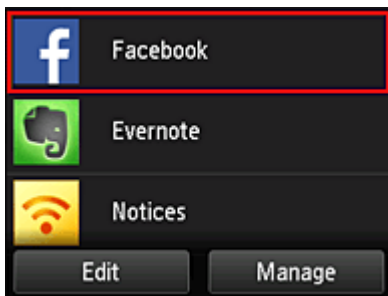

Solo el presidente podrá usar la aplicación Facebook en la impresora.

Limitación de las impresoras que podrá utilizar cada usuario

Como ejemplo, en esta sección se describe el procedimiento para configurar una impresora para el presidente y otra impresora para todos los usuarios.

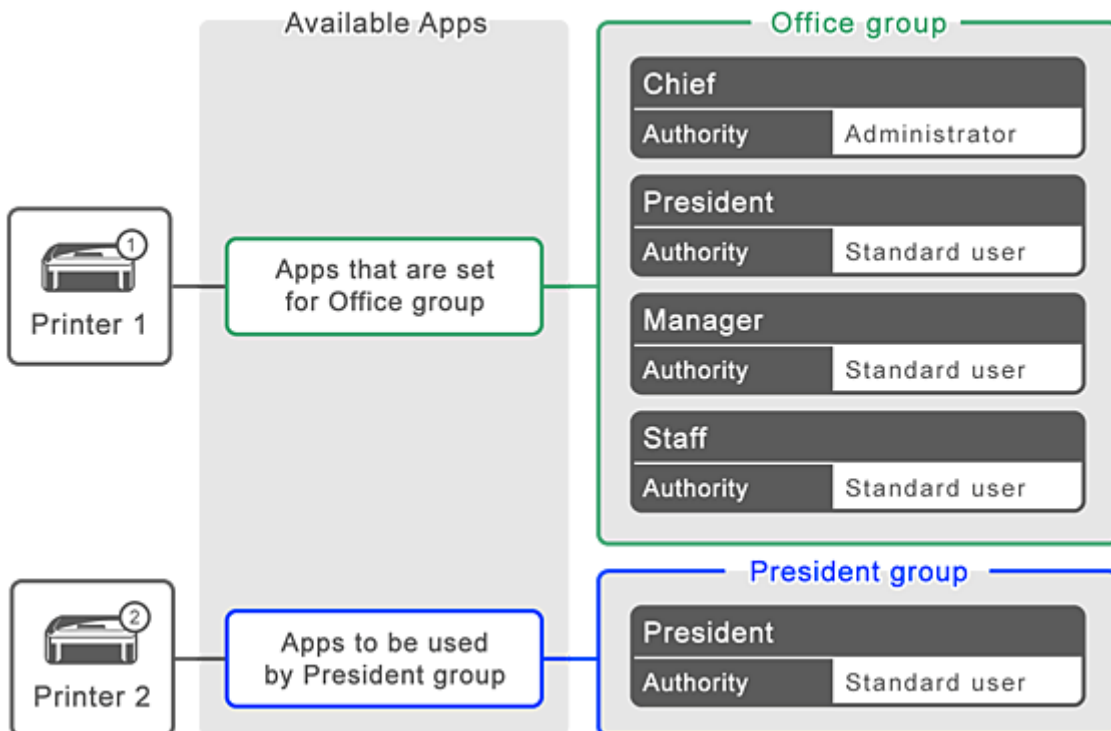

1. En , seleccione **Admin. de grupo (Group management)**

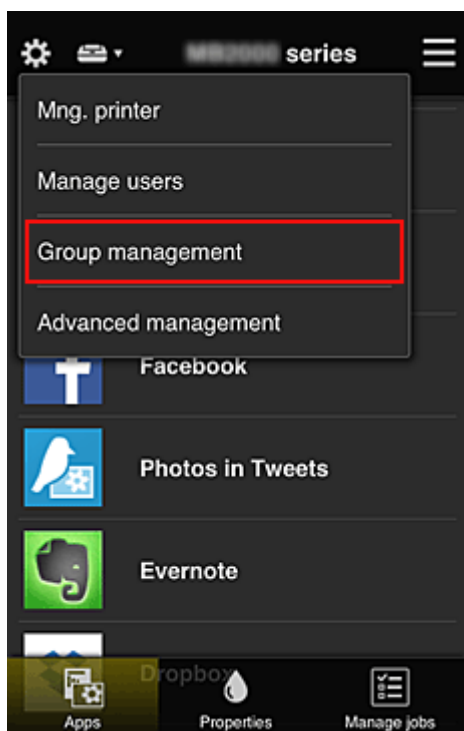

»»» Nota

- Esta opción solo se muestra si la opción **Administrar por grupo (para usuarios profesionales) (Manage by group (for office users))** está establecida en **Admin. avanzada (Advanced management)**.

2. Seleccione **Configuración (Settings)** para el grupo que contiene todos los usuarios

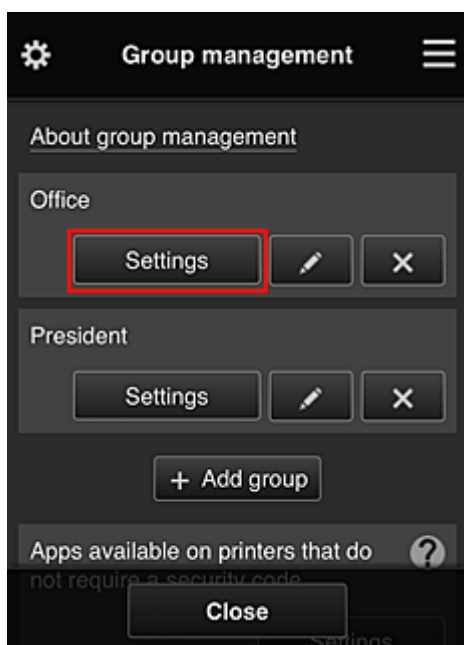

3. En la pestaña **Impresoras (Printers)**, elimine la impresora que se configuró para el presidente

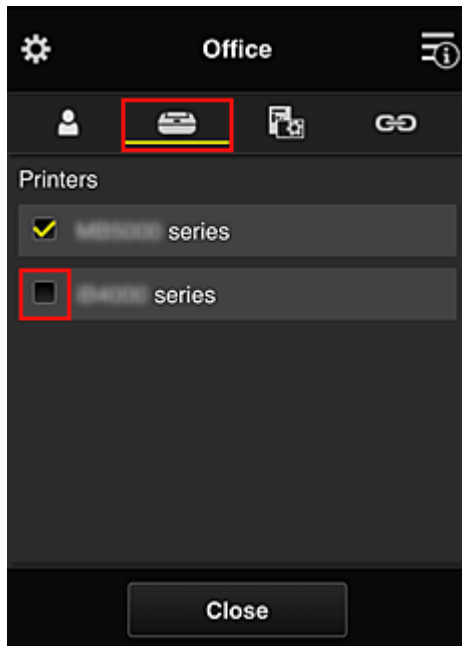

Para volver a la pantalla **Admin. de grupo (Group management)**, seleccione **Cerrar (Close)**.

»»» Importante

- Si se va a administrar un usuario en varios grupos y se elimina una aplicación, o bien se cambia la impresora de destino en uno de estos grupos, el usuario podrá seguir usando dicha aplicación o impresora si la de los otros grupos así lo permiten.

Solo la impresora que se estableció pueden usarla todos los usuarios.

¿Qué es un Código de seguridad?

Un **Código de seguridad (Security code)** es lo que identifica al usuario cuando hay otros muchos usuarios compartiendo la misma impresora.

Importante

- Si está utilizando el modelo MAXIFY series, puede establecer un **Código de seguridad (Security code)**. Le recomendamos que establezca un **Código de seguridad (Security code)** para evitar que otros usuarios usen su cuenta.
- Este código solo es válido cuando se utiliza MAXIFY Cloud Link desde el panel de control de la impresora. Este código no se puede utilizar cuando acceda a Canon Inkjet Cloud Printing Center desde su teléfono inteligente, tableta u ordenador.

Adición de una Impresora

Con una sola cuenta puede utilizar los servicios de Canon Inkjet Cloud Printing Center en varias impresoras.

A continuación se describe el procedimiento para añadir una impresora:

Si su modelo cuenta con una pantalla LCD en color

1. Compruebe se haya enviado a la dirección de correo electrónico registrada un mensaje que contenga la URL y que se pueda acceder a dicha URL
2. Introduzca la información según las instrucciones de la pantalla de autenticación y, a continuación, seleccione **Conectar (Log in)**

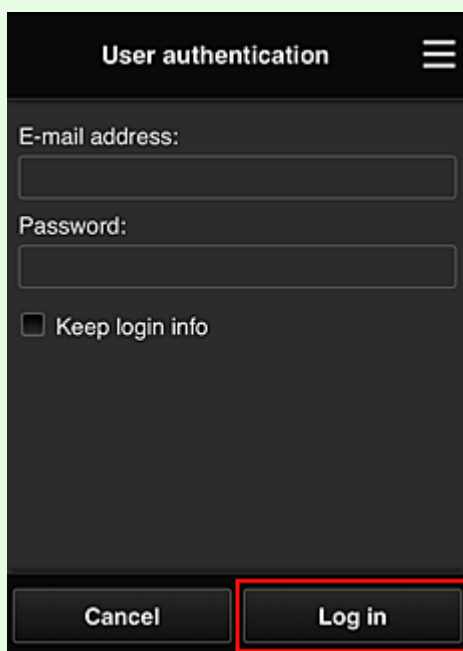

3. Cuando se muestre el mensaje de que se ha completado el proceso de adición de la impresora, seleccione **OK**

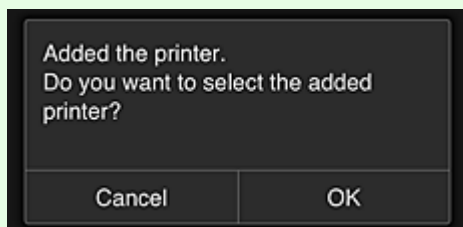

El proceso de adición de la impresora se completa y se muestra la pantalla principal de Canon Inkjet Cloud Printing Center.

»» Nota

- Si selecciona **Cancelar (Cancel)**, el estado de selección de impresora no cambia y se muestra la pantalla principal de Canon Inkjet Cloud Printing Center.

Si su modelo cuenta con una pantalla LCD en monocromo Si su modelo no cuenta con una pantalla LCD

1. Compruebe se haya enviado a la dirección de correo electrónico registrada un mensaje que contenga la URL y que se pueda acceder a dicha URL
 - Si su modelo cuenta con una pantalla LCD en monocromo
 - [Si su modelo no cuenta con una pantalla LCD](#)
2. Introduzca la información según las instrucciones de la pantalla de autenticación y, a continuación, seleccione **Conectar (Log in)**

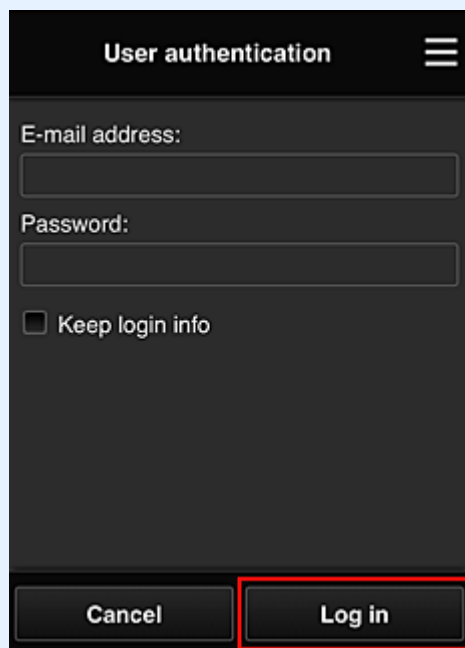

3. Cuando se muestre el mensaje de que se ha completado el proceso de adición de la impresora, seleccione **OK**

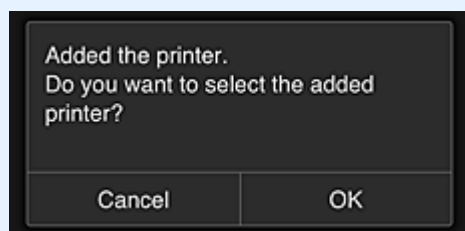

El proceso de adición de la impresora se completa y se muestra la pantalla principal de Canon Inkjet Cloud Printing Center.

▶▶▶ Nota

- Si selecciona **Cancelar (Cancel)**, el estado de selección de impresora no cambia y se muestra la pantalla principal de Canon Inkjet Cloud Printing Center.

■ [Adición de un usuario de PIXMA/MAXIFY Cloud Link](#)

Adición de un usuario de PIXMA/MAXIFY Cloud Link

Varios usuarios pueden utilizar una impresora.

En esta sección se describe el procedimiento para agregar un usuario y los privilegios del usuario.

Adición de usuarios

1. En la pantalla de servicio, seleccione **Administrar usuarios (Manage users)** en .

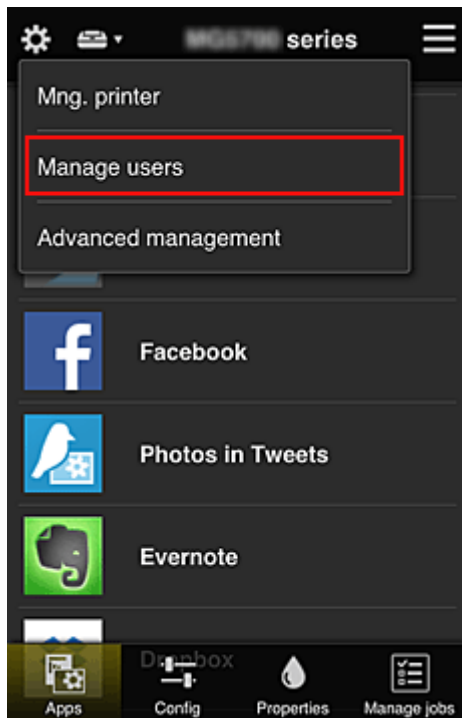

2. Seleccione **Agregar usuario (Add user)**

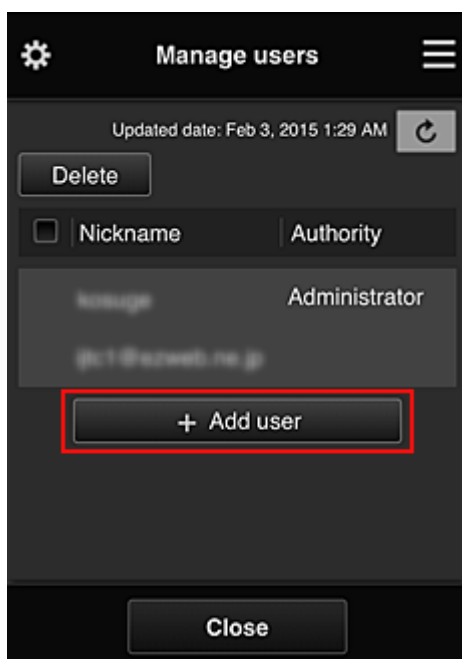

»» Nota

- Al seleccionar **Agregar usuario (Add user)**, el servicio comprueba primero si se ha superado el número máximo de usuarios. Si es posible agregar nuevos usuarios, aparecerá la pantalla de registro de usuario.
- El número máximo de usuarios que se pueden agregar por impresora es 20.

3. Introduzca la dirección de e-mail del usuario que se va a agregar y, a continuación, seleccione **OK**

La URL para completar el registro se envía entonces a la dirección de e-mail introducida.

»» Nota

- Si introduce una dirección de correo electrónico que ya se ha registrado, recibirá una notificación donde se le informa de ello. Para especificar otra dirección de correo electrónico, siga las instrucciones que se muestran.

4. Acceda a la URL que se indica en el e-mail

En el procedimiento siguiente se describen los pasos que hay que llevar a cabo si recibe un correo electrónico de notificación.

5. Lea las condiciones que se especifican en las pantallas **Contrato de licencia (License agreement)** y **Declaración de privacidad (Privacy statement)**. Si acepta las condiciones, seleccione **Aceptar (Agree)**.

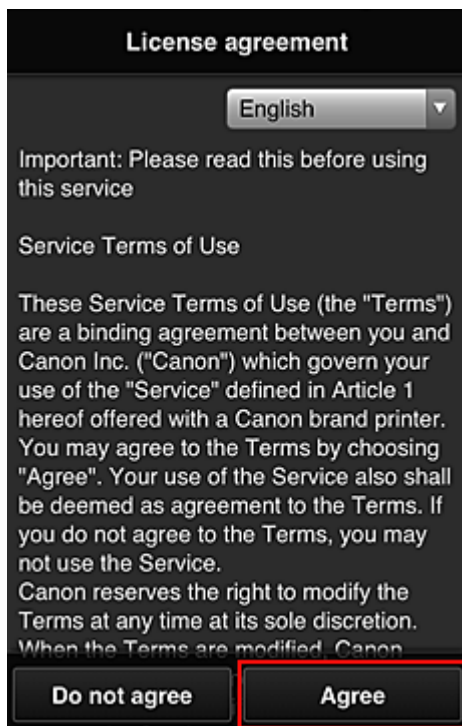

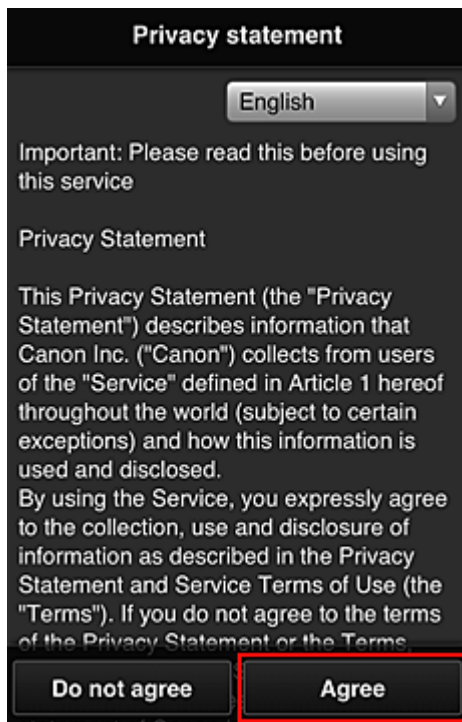

6. Registre una contraseña para iniciar sesión en Canon Inkjet Cloud Printing Center.

En la pantalla de registro de su cuenta, introduzca la contraseña que quiera en **Contraseña (Password)** y **Contraseña (confirmación) (Password (Confirmation))**. Después, seleccione **Siguiente (Next)**.

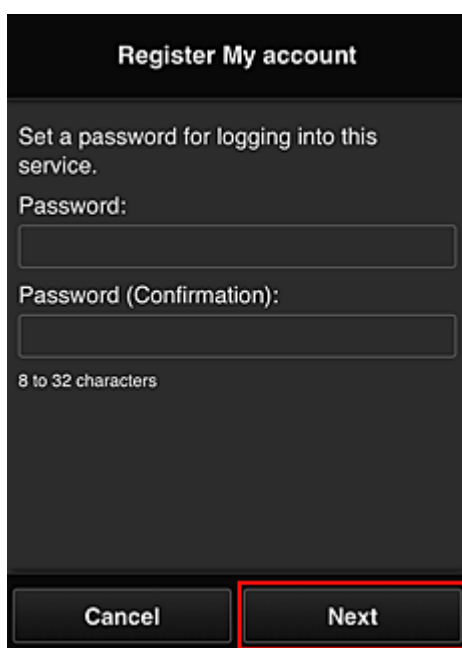

»»» Importante

- Existen limitaciones de caracteres para la **Contraseña (Password)**, como se indica a continuación.
 - La contraseña debe tener una longitud de entre 8 y 32 caracteres, y utilizar símbolos y caracteres alfanuméricos de un solo byte (!"#\$\$%&'()*+,-./:;<=>?@[¥]^_`{|}~). (Los caracteres alfabéticos distinguen entre mayúsculas y minúsculas)

7. Rellene el campo **Sobrenombre (Nickname)**

Introduzca cualquier nombre de usuario que quiera usar.

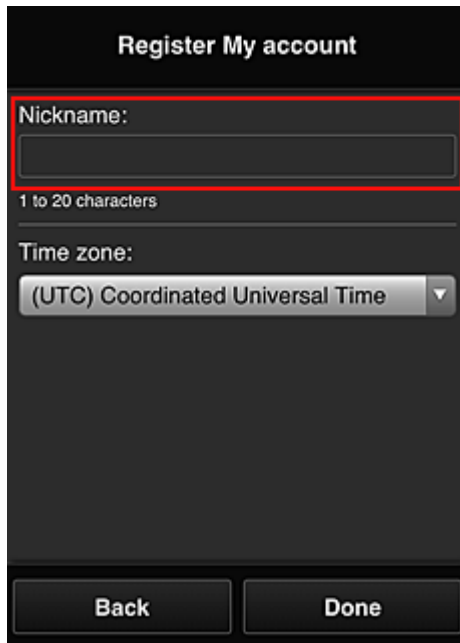

Register My account

Nickname:

1 to 20 characters

Time zone:

(UTC) Coordinated Universal Time

Back Done

»»» Importante

- El campo de introducción del nombre de usuario tiene la siguiente restricción de caracteres:
 - El nombre de usuario debe tener una longitud de entre 1 y 20 caracteres, y utilizar símbolos y caracteres alfanuméricos de un solo byte (!"#\$%&'()*+,-./:;<=>@[¥]^_`{|}~).(Los caracteres alfabéticos distinguen entre mayúsculas y minúsculas)

8. Especifique la configuración de **Zona horaria (Time zone)** y seleccione **Hecho (Done)**

Seleccione su región en la lista. Si no puede encontrar su región en la lista, seleccione la que esté más próxima.

Aplicar horario de verano (Apply daylight saving time)

Solo aparece si la **Zona horaria (Time zone)** seleccionada tiene horario de verano.

Seleccione si desea o no aplicar el horario de verano.

The image shows a mobile application screen titled "Register My account". It features a "Nickname:" label above a text input field. Below the field, it says "1 to 20 characters". A "Time zone:" label is followed by a dropdown menu currently showing "(UTC) Coordinated Universal Time". At the bottom of the screen, there are two buttons: "Back" and "Done". A red rectangle highlights the "Time zone:" dropdown menu.

El registro principal ha finalizado y se envía un e-mail de finalización del registro.

»»» Nota

- Al utilizar MAXIFY Cloud Link, se añadirá una cookie para el usuario seleccionado en la impresora y se recuperará el estado de inicio de sesión de cada usuario. En cada impresora podrá registrar cookies para un máximo de 8 usuarios.

Privilegios del usuario de la impresora

Si hay varios usuarios utilizando el servicio en la nube de una impresora, cada usuario se categoriza como el **Administrador (Administrator)** o como un **Usuario est. (Standard user)**.

»»» Nota

- El usuario que se registra primero se convierte en el **Administrador (Administrator)**. El administrador puede cambiar los privilegios de los usuarios en la pantalla [Administrar usuarios \(Manage users\)](#).

Un **Administrador (Administrator)** puede cambiar la información de la impresora, añadir y eliminar aplicaciones, gestionar usuarios y realizar varias operaciones.

Un **Usuario est. (Standard user)** puede comprobar la información de la impresora e iniciar aplicaciones. Para obtener información sobre las funciones que puede utilizar cada usuario, consulte la sección "[Ventana del Canon Inkjet Cloud Printing Center](#)".

Si está utilizando MAXIFY Cloud Link en la impresora, seleccione **Modo multiusuario (Multiuser mode)** en la pantalla [Adm. impres. \(Mng. printer\)](#) para establecer la impresora en el **Modo multiusuario (Multiuser mode)**. Cada usuario podrá ahora iniciar una aplicación e imprimir documentos.

»»» Nota

- Si aún no ha establecido un **Código de seguridad (Security code)** propio, seleccione **Modo multiusuario (Multiuser mode)** para que se muestre la pantalla de configuración del **Código de seguridad (Security code)**.
Si selecciona **Cancelar (Cancel)**, no podrá establecer el **Modo multiusuario (Multiuser mode)**.
- Si es usuario **Administrador (Administrator)**, se mostrará una pantalla de confirmación donde se le preguntará si desea enviar un correo electrónico a los usuarios estándares que no dispongan de un

Código de seguridad (Security code) en el que se pida que configuren un **Código de seguridad (Security code)** propio.

- Para enviar un correo electrónico de notificación solo a los usuarios sin un **Código de seguridad (Security code)** y establecer el **Modo multiusuario (Multiuser mode)**, seleccione **OK**.
- Para establecer el **Modo multiusuario (Multiuser mode)** y enviar un correo electrónico de notificación, seleccione **Cancelar (Cancel)**.

■ [Solución de problemas Canon Inkjet Cloud Printing Center](#)

Solución de problemas Canon Inkjet Cloud Printing Center

- [Si no se puede instalar una aplicación](#)
- [Si la aplicación registrada no está en la lista de aplicaciones](#)
- [Si la información no se actualiza al pulsar el botón de actualización](#)
- [Si no recibe el e-mail de registro](#)
- [Si no puede imprimir](#)
- [La impresión se inicia automáticamente aunque no se haga nada](#)
- [Si no puede iniciar sesión correctamente incluso después de haber introducido la contraseña correcta en iOS o Mac](#)

Si no se puede instalar una aplicación

Compruebe el país o la región en que ha comprado la impresora.

Si la impresora se saca del país o región en que se adquiere, no se pueden instalar aplicaciones.

Si utiliza iP110 series

Compruebe el país o la región en que ha comprado la impresora.

Si saca la impresora del país o región en la que la ha adquirido, es posible que no pueda instalar algunas aplicaciones.

Puede seguir utilizando las aplicaciones que ya están instaladas siempre y cuando sean compatibles con el país o región al que se traslada.

Si la aplicación registrada no está en la lista de aplicaciones

Compruebe el idioma de pantalla de Canon Inkjet Cloud Printing Center.

Si el idioma se ha cambiado a uno que no admite una aplicación concreta, esa aplicación no aparecerá en la lista de aplicaciones aunque seguirá estando registrada.

Si vuelve al idioma de destino de la aplicación, esta aparecerá en la lista de aplicaciones y se podrá iniciar, registrar o anular su registro.

Si la información no se actualiza al pulsar el botón de actualización

Como la pantalla Propiedades necesita conexión de red con la este producto, es posible que la información no se refleje inmediatamente. Espere unos minutos e intente después actualizar de nuevo la información.

Si la información sigue sin actualizarse, compruebe que el producto está conectado a Internet.

Si no recibe el e-mail de registro

Es posible que haya introducido una dirección de e-mail distinta durante el registro de usuario de Canon Inkjet Cloud Printing Center.

Si su modelo cuenta con una pantalla LCD en color

En la pantalla de inicio de la impresora, seleccione



Configurar (Setup) ->



Configuración del servicio web (Web service setup) -> Config. conexión servicios web (Web service connection setup) -> Config. IJ Cloud Printing Center (IJ Cloud Printing Center setup) -> Eliminar de este servicio (Delete from this service) para eliminar el registro del servicio.

Si su modelo cuenta con una pantalla LCD en monocromo



En el panel de control de la impresora, seleccione el botón **Configuración (Setup)** y seleccione después **Config. servicio web (Web service setup)** -> **Config. conexión (Connection setup)** -> **IJCloudPrintingCtr** -> **Eliminar de servicio (Delete from service)** para eliminar el registro del servicio.

Si su modelo no cuenta con una pantalla LCD

Mostrar la información de la impresora -> **Config. IJ Cloud Printing Center (IJ Cloud Printing Center setup)** -> **Eliminar de este servicio (Delete from this service)** para el eliminar el registro del servicio.

Para mostrar la información de la impresora, vaya a la página de inicio de *Manual en línea* y consulte la información "Comprobación de la información de la impresora" correspondiente a su modelo.

Tras reiniciar la impresora, repita el registro de usuario de Canon Inkjet Cloud Printing Center desde el principio.

Si no puede imprimir

Compruebe lo siguiente si no puede imprimir.

Si su modelo cuenta con una pantalla LCD en color

- Compruebe que la impresora está conectada a Internet.
- Compruebe que la impresora está conectada a una LAN y que el entorno de la LAN está conectado a Internet.
- Compruebe que no aparece ningún mensaje de error en la pantalla LCD de la impresora.
- Si la impresión no comienza tras una breve espera, vaya a la pantalla de inicio de la impresora y



seleccione **Configurar (Setup)** -> **Solicitud de servicios web (Web service inquiry)**.

Si su modelo cuenta con una pantalla LCD en monocromo

- Compruebe que la impresora está conectada a Internet.
- Compruebe que la impresora está conectada a una LAN y que el entorno de la LAN está conectado a Internet.
- Compruebe que no aparece ningún mensaje de error en la pantalla LCD de la impresora.
- Si la impresión no comienza tras una breve espera, vaya al panel de control de la impresora,



seleccione **Configuración (Setup)** y ejecute **Solicitud serv. web (Web service inquiry)**. Si no se inicia la impresión, ejecute la consulta varias veces.

Si su modelo no cuenta con una pantalla LCD

- Compruebe que la impresora está conectada a Internet.

- Compruebe que la impresora está conectada a una LAN y que el entorno de la LAN está conectado a Internet.
- Si la impresión no comienza tras una breve espera, apague la impresora y vuelva a encenderla.

Si el problema no se resuelve, use el controlador de la impresora del ordenador para realizar el trabajo de impresión y compruebe si los datos se imprimen normalmente en la impresora.

Si sigue sin poder imprimir, consulte la página de solución de problemas para su modelo en el Inicio del *Manual en línea*.



▶▶▶ Nota

- Con una conexión LAN inalámbrica, podrían transcurrir varios minutos tras encender la impresora para que se establezca la comunicación. Compruebe que la impresora está conectada a la red inalámbrica y espere unos instantes antes de empezar a imprimir.
- Si la impresora no está encendida o no está conectada a Internet y, por lo tanto, el trabajo de impresión no se procesa en las 24 horas posteriores a su envío, el trabajo se cancela automáticamente. Si esto ocurre, compruebe que la impresora está encendida y conectada a Internet y, a continuación, vuelva a enviar el trabajo de impresión.

La impresión se inicia automáticamente aunque no se haga nada

Un tercero puede utilizar de forma ilegal los servicios de Canon Inkjet Cloud Printing Center.

Si su modelo cuenta con una pantalla LCD en color

En la pantalla de inicio de la impresora, seleccione  **Configurar (Setup)** ->  **Configuración del servicio web (Web service setup)** -> **Config. conexión servicios web (Web service connection setup)** -> **Config. IJ Cloud Printing Center (IJ Cloud Printing Center setup)** -> **Eliminar de este servicio (Delete from this service)** para eliminar el registro del servicio.

Si su modelo cuenta con una pantalla LCD en monocromo

En el panel de control de la impresora, seleccione el botón  **Configuración (Setup)** y seleccione después **Config. servicio web (Web service setup)** -> **Config. conexión (Connection setup)** -> **IJCloudPrintingCtr** -> **Eliminar de servicio (Delete from service)** para eliminar el registro del servicio.

Si su modelo no cuenta con una pantalla LCD

Mostrar la información de la impresora -> **Config. IJ Cloud Printing Center (IJ Cloud Printing Center setup)** -> **Eliminar de este servicio (Delete from this service)** para el eliminar el registro del servicio.

Para mostrar la información de la impresora, vaya a la página de inicio de *Manual en línea* y consulte la información "Comprobación de la información de la impresora" correspondiente a su modelo.

Tras reiniciar la impresora, repita el registro de usuario de Canon Inkjet Cloud Printing Center desde el principio.

Si no puede iniciar sesión correctamente incluso después de haber introducido la contraseña correcta en iOS o Mac

Si está utilizando iOS o Mac y la contraseña contiene el símbolo ¥ o ₩, sustitúyalo por una barra invertida. Para obtener instrucciones sobre cómo se introduce una barra invertida, consulte la ayuda del sistema operativo.

Imprimir fácilmente desde un teléfono inteligente o una tableta con Canon PRINT Inkjet/SELPHY

Utilice Canon PRINT Inkjet/SELPHY para imprimir fácilmente de forma inalámbrica fotos guardadas en un teléfono inteligente o una tableta.

También puede recibir datos escaneados (PDF o JPEG) directamente en un teléfono inteligente o una tableta sin utilizar un ordenador.

Se puede descargar Canon PRINT Inkjet/SELPHY de la App Store y de Google Play.



Impresión con Windows RT

Al utilizar Windows RT 8.1 o una versión posterior, imprimir resulta sencillo porque solo tiene que conectar esta impresora a la red.

Para obtener más información sobre la conexión a la red, consulte la URL de configuración (<http://www.canon.com/ijsetup>) para utilizar este producto desde el ordenador, el teléfono inteligente o la tableta.

Cuando la conexión haya finalizado, se descargará automáticamente Canon Inkjet Print Utility, el software que le permite especificar la configuración de impresión.

Al utilizar Canon Inkjet Print Utility, puede comprobar el **Est. impr. (Printer status)** y especificar una configuración de impresión detallada. (Las funciones disponibles variarán dependiendo del entorno de uso y del método de conexión.)

Comprobación de la información de la Impresora

Puede comprobar el estado de la impresora y cambiar su configuración utilizando el navegador web de su teléfono inteligente, tableta u ordenador.

»» Nota

- Puede utilizar esta función en los siguientes SO y navegadores web.
 - Dispositivos iOS
SO: iOS 6.1 o posterior
Navegador web: navegador web estándar de iOS (Safari para dispositivos móviles)
 - Dispositivos Android
SO: Android 2.3.3 o posterior
Navegador web: navegador web estándar de Android (Navegador o Chrome)
 - Dispositivos Mac OS
SO: Mac OS X v.10.6 o posterior
Navegador web: Safari 5.1 o posterior
 - Dispositivos Windows
SO: Windows XP o posterior
Navegador web: Internet Explorer 8 o posterior, Google Chrome 38.0.2125.104m o posterior y Mozilla Firefox 33.0 o posterior

1. Compruebe el número de serie y la dirección IP del equipo.

Imprima la información de la configuración de red para comprobar el número de serie y la dirección IP del equipo siguiendo los pasos que figuran a continuación.

1. [Asegúrese de que el equipo está encendido.](#)
2. [Cargue dos hojas de papel normal de tamaño A4 o Carta.](#)
3. Mantenga pulsado el botón **Wi-Fi**; suéltelo cuando la luz de la lámpara **ACTIVADO (ON)** parpadee.
4. Pulse de nuevo el botón **Wi-Fi**.

El equipo empezará a imprimir la información de la configuración de la red.

5. Consulte los datos de las columnas Dirección IP y Número de serie en la hoja de información de la configuración de red.

»» Nota

- Ya se ha especificado la contraseña para el número de serie del equipo en el momento de la compra. No tendrá que comprobar el número de serie si ya se ha cambiado para cualquiera de las contraseñas.

2. Abra el navegador web de su teléfono inteligente, tableta u ordenador y escriba la dirección IP.

Introduzca la siguiente información en el campo URL del navegador web.

http://XXX.XX.X.XXX

En XXX.XX.X.XXX, introduzca la dirección IP que comprobó en la columna Dirección IP de la hoja de información de la configuración de red.

Cuando acceda, la información de la impresora se mostrará en el navegador web de su teléfono inteligente, tableta u ordenador.

Si desea comprobar el estado de la impresora y cambiar su configuración, avance al siguiente paso. De lo contrario, cierre el navegador web.

3. Seleccione **Iniciar sesión (Log on)** para comprobar el estado de la impresora y cambiar su configuración.

Se mostrará la pantalla **Autentic. contraseña adminis. (Admin password authentication)**.

»»» Importante

- Antes de que aparezca la pantalla **Autentic. contraseña adminis. (Admin password authentication)**, un mensaje le advertirá de que puede que se muestre información de identificación que no se ha verificado.

Puede establecer que no se muestre un mensaje especificando en el paso 5 la configuración SSL/TLS de certificados para las comunicaciones cifradas.

4. Introduzca la contraseña.

Ya se especificó la contraseña para el número de serie del equipo en el momento de la compra. Si no ha cambiado aún la contraseña, introduzca el número de serie del equipo que aparece en la columna Número de serie de la hoja de información de la configuración de red.

Cuando finalice la autenticación de la contraseña, los menús que pueden utilizarse se muestran en el navegador web.

5. Compruebe el estado de la impresora y cambie su configuración.

Puede utilizar los siguientes menús.



Est. impr. (Printer status)

Esta función muestra información de la impresora como, por ejemplo, la cantidad de tinta restante, el estado e información detallada de errores.

También puede conectar con el sitio de compra de tinta o con la página de asistencia y utilizar los servicios web.

Utilidades (Utilities)

Esta función le permite establecer y ejecutar las funciones de la utilidad de la impresora como, por ejemplo, la limpieza.

Configuración de dispositivo (Device settings)

La función permite cambiar la configuración de la impresora, como la de silencio, ahorro de energía y de impresión.

Conf. AirPrint (AirPrint settings)

Esta función le permite especificar la configuración de AirPrint, por ejemplo, el tamaño de papel y el tipo de soporte.

Config. conexión servicios web (Web service connection setup)

Esta función permite registrar esta Google Cloud Print o IJ Cloud Printing Center, o bien cancelar un registro.

Seguridad (Security)

Esta función permite especificar la contraseña de administrador y la configuración SSL/TLS de certificados para las comunicaciones cifradas.

»»» Importante

- Ya se especificó la contraseña para el número de serie del equipo en el momento de la compra.
Con respecto a la contraseña, consulte [Contraseña de administrador](#).
- Cuando cambie la contraseña, se aplica la siguiente restricción de caracteres:
 - Establezca una contraseña de entre 4 y 32 caracteres.
 - Solo se permiten caracteres alfanuméricos de un único byte.
 - Por razones de seguridad, se recomienda utilizar más de 6 caracteres alfanuméricos.

Config. LAN e inform. sistema (System info and LAN settings)

Esta función permite comprobar la información del sistema y cambiar la configuración LAN.

Actualizar firmware (Firmware update)

Esta función le permite actualizar el firmware y comprobar la información de la versión.

Selección idioma (Language selection)

Esta función permite modificar el idioma de la pantalla.

Manual (en línea) (Manual (Online))

Esta función muestra el *Manual en línea*.

6. Seleccione **Cerrar sesión (Log off)** al acabar de comprobar el estado de la impresora y cambiar su configuración.
7. Cierre el navegador web.

Cómo tratar el papel, Originales, Cartuchos FINE, etc.

► Carga de papel

- Carga de papel normal/fotográfico
- Carga de sobres

► Carga de originales

- Carga de originales en el cristal de la platina
- Originales que es posible cargar
- Como desmontar / montar la Cubierta de documentos

► Sustitución de un cartucho FINE

- Sustitución de un cartucho FINE
- Comprobación del estado de la tinta

Carga de papel

- ▶ **Carga de papel normal/fotográfico**
- ▶ **Carga de sobres**

Carga de papel normal/fotográfico

Puede cargar papel normal o papel fotográfico.

►►► Importante

- Si se corta papel normal en un tamaño más pequeño, por ejemplo, 10 x 15 cm (4 x 6 pulgadas) o 13 x 18 cm (5 x 7 pulgadas), para hacer una impresión de prueba, es posible que se produzcan atascos de papel.

►►► Nota

- Se recomienda utilizar papel fotográfico original Canon para imprimir fotografías.
Para obtener información detallada acerca del papel Canon original, consulte [Tipos de soportes que es posible utilizar](#).
- Puede utilizar papel para copias generales o Canon Red Label Superior WOP111/Canon Océ Office Colour Paper SAT213.
Para obtener información acerca del tamaño de página y gramaje del papel que se puede utilizar con este equipo, consulte [Tipos de soportes que es posible utilizar](#).

1. Prepare el papel.

Alinee los bordes del papel. Si está curvado, alíselo.

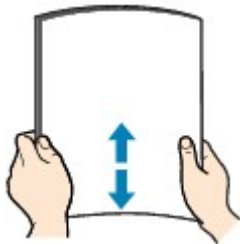

►►► Nota

- Alinee cuidadosamente los bordes del papel antes de cargarlo. Si se carga el papel sin alinear los bordes, se pueden producir atascos.
- Si el papel está curvado, sujete las esquinas dobladas opuestas y dóblelas suavemente en la dirección contraria hasta que el papel quede totalmente liso.
Para obtener más información acerca de cómo alisar el papel curvado, consulte "Cargue el papel después de corregir su curvatura." en [El papel queda manchado/La superficie impresa está rayada](#).
- Cuando utilice Papel Fotográfico Plus Semi Brillante SG-201, aunque la hoja esté curvada, cargue las hojas de una en una tal como están. Si las enrolla para alisarlas, podría agrietarse la superficie del papel y reducirse la calidad de la impresión.

2. Abra con cuidado la cubierta delantera (A) y despliegue el soporte del papel (B).

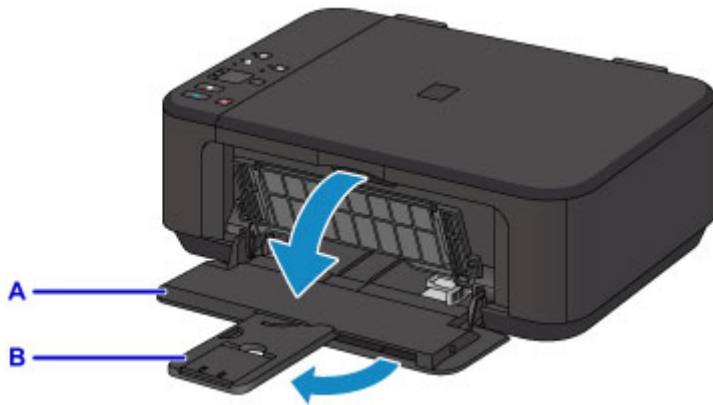

3. Use la guía del papel de la derecha (C) para deslizar ambas guías hacia los extremos.

4. Cargue el papel en el centro de la bandeja frontal CON LA CARA DE IMPRESIÓN HACIA ABAJO.

Empuje la pila de papel hasta el fondo de la bandeja frontal.

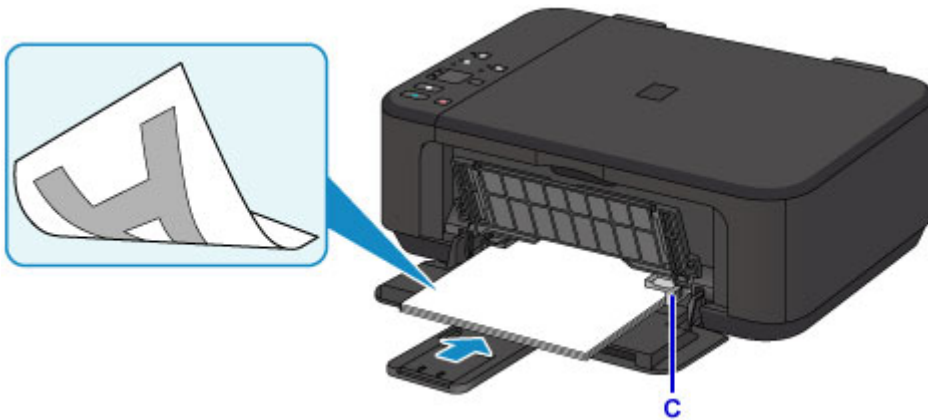

»»» Importante

- Cargue siempre el papel en orientación vertical (D). Si se carga horizontalmente (E), es posible que se produzcan atascos de papel.

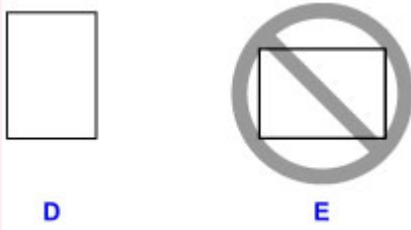

5. Deslice la guía del papel de la derecha (C) para alinear las guías con ambos bordes de la pila de papel.

No deslice las guías del papel aplicando demasiada fuerza en el papel. Podría impedir la correcta alimentación del papel.

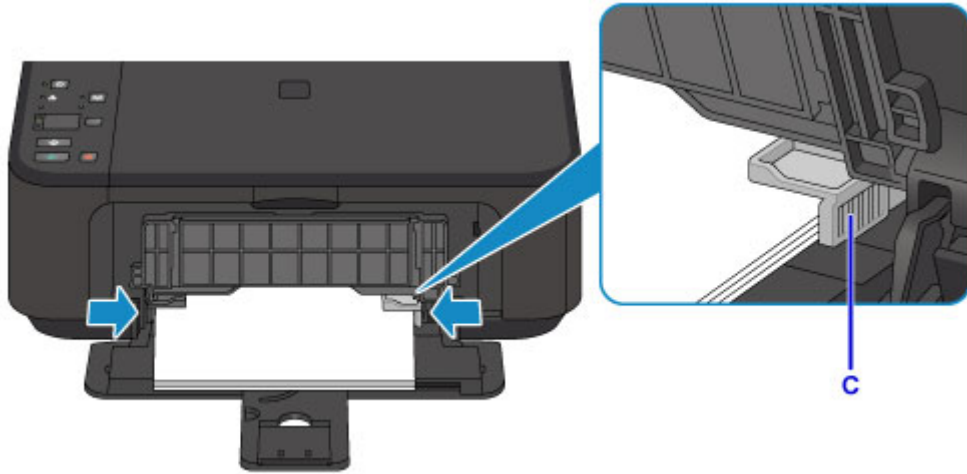

»»» Nota

- Asegúrese de que no carga demasiado papel evitando que la parte superior de la pila toque las guías del papel.
- Para cargar papel de tamaño pequeño, como de 10 x 15 cm (4 x 6 pulgadas), empújelo hasta el fondo de la bandeja frontal.

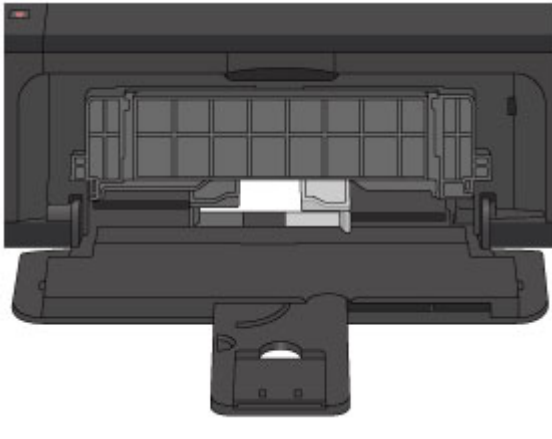

6. Abra la extensión de la bandeja de salida.

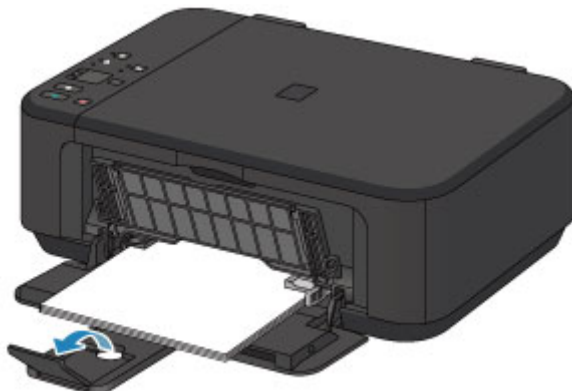

7. Abra con cuidado la bandeja de salida del papel (F) y, a continuación, despliegue el soporte de la salida del papel (G).

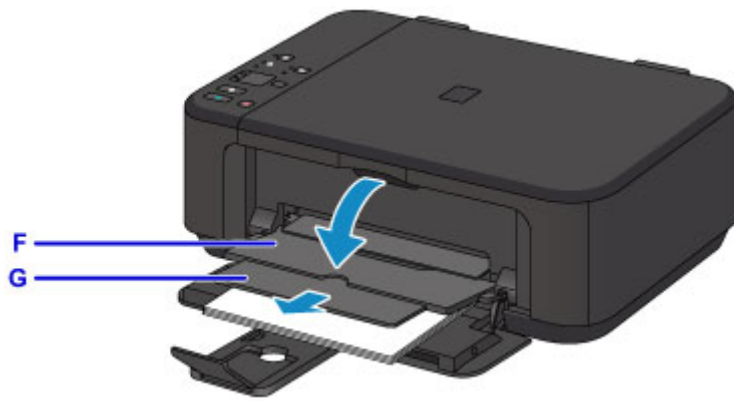

»»» Importante

- Para imprimir, asegúrese de abrir la bandeja de salida del papel. Si no está abierta, el equipo no podrá empezar a imprimir.

»»» Nota

- Al imprimir, seleccione el tamaño y el tipo del papel cargado en la pantalla de configuración de impresión del panel de control o del controlador de impresora.

Carga de sobres

Se pueden cargar sobres DL y sobres Com 10.

La dirección gira automáticamente y se imprime en el sentido del sobre, que se especifica correctamente en el controlador de impresora.

►►► Importante

- No se permite la impresión de sobres desde el panel de control o desde un dispositivo compatible con PictBridge (LAN inalámbrica).
- No utilice los sobres siguientes. Podrían atascarse en el equipo o provocar el mal funcionamiento del equipo.
 - Sobres con superficies gofradas o tratadas
 - Sobres con doble solapa
 - Sobres con solapas engomadas listas para adherirse y autoadhesivas

1. Prepare los sobres.

- Presione los sobres por las cuatro esquinas y los bordes para alisarlos.

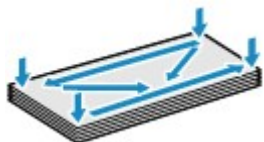

- Si los sobres están curvados, sujételos por las esquinas opuestas y dóblelos ligeramente en la dirección contraria a la parte curvada.



- Si la esquina de un sobre está doblada, alísela.
- Utilice un bolígrafo para alisar la parte delantera en el sentido de inserción y aplánela.

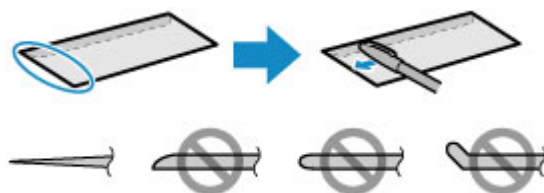

Estas imágenes muestran una vista lateral del borde delantero de un sobre.

►►► Importante

- Los sobres podrían atascarse en el equipo si no están planos o si los bordes no están alineados. Asegúrese de que la curva o el abombamiento no sea superior a 3 mm (0,1 pulgadas).

2. Abra con cuidado la cubierta delantera (A) y despliegue el soporte del papel (B).

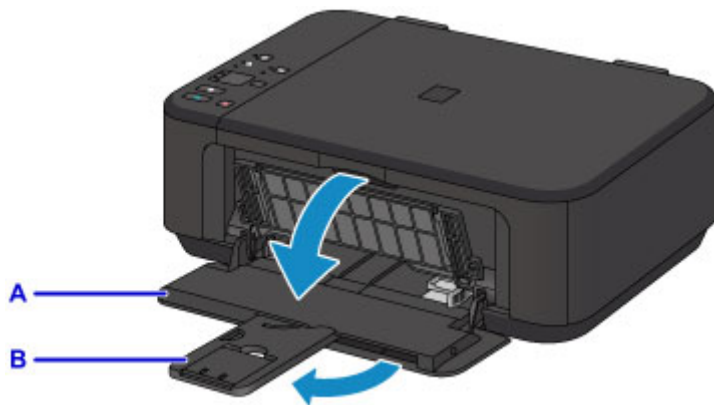

3. Use la guía del papel de la derecha (C) para deslizar ambas guías hacia los extremos.

4. Cargue los sobres en el centro de la bandeja frontal CON LA CARA DE LA DIRECCIÓN HACIA ABAJO.

La solapa doblada del sobre debe estar boca arriba en la parte izquierda.

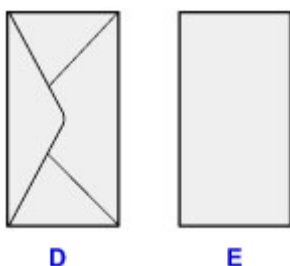

D: Lado posterior

E: Lado de la dirección

Empuje los sobres hasta el fondo de la bandeja frontal.

Como máximo, se pueden cargar hasta 5 sobres a la vez.

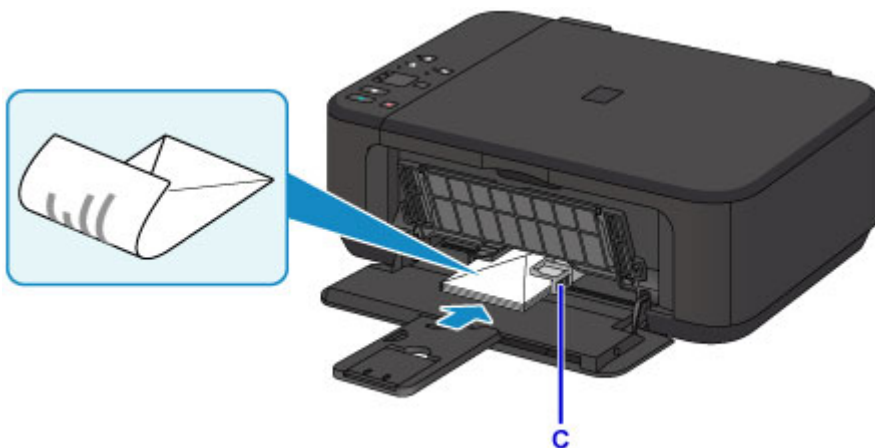

5. Deslice la guía del papel de la derecha (C) para alinear ambas guías con los bordes de los sobres.

No deslice las guías del papel aplicando demasiada fuerza en los sobres. Podría impedir la correcta alimentación de los sobres.

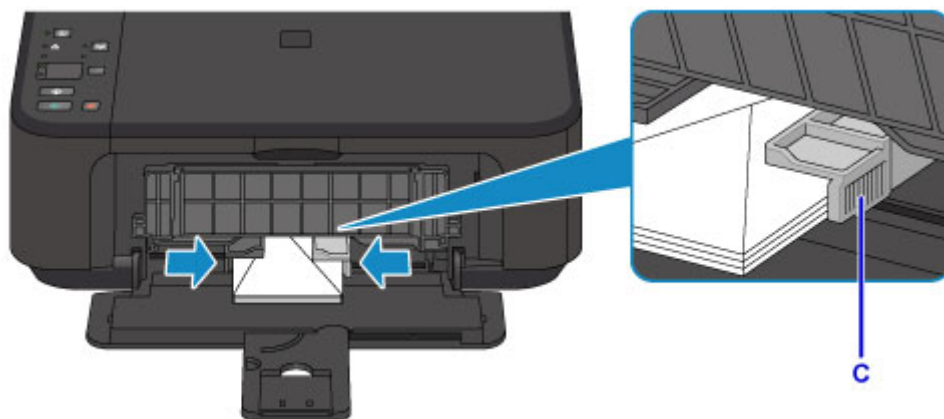

»»» Nota

- Asegúrese de que no carga demasiados sobres evitando que la parte superior de la pila toque las guías del papel.

6. Abra la extensión de la bandeja de salida.

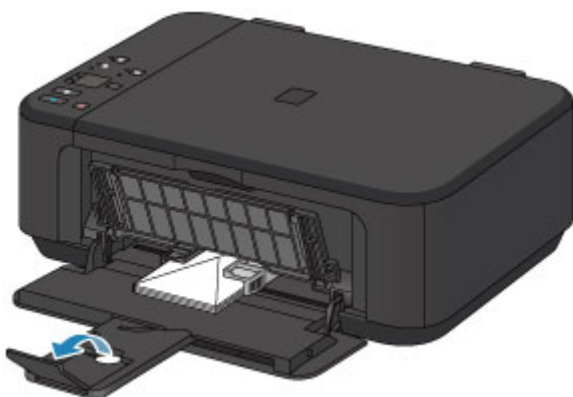

7. Abra con cuidado la bandeja de salida del papel (F) y, a continuación, despliegue el soporte de la salida del papel (G).

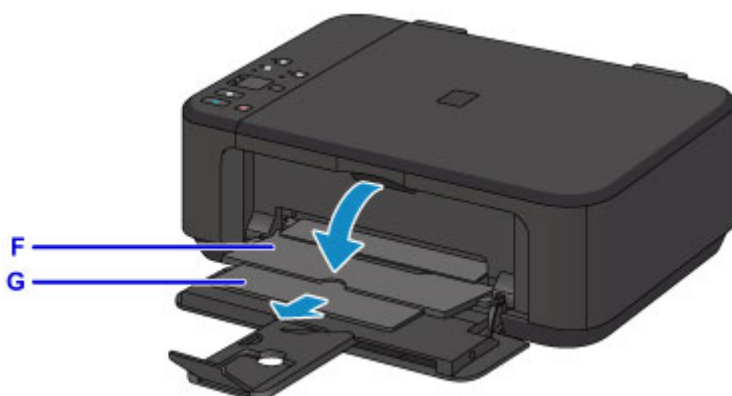

»»» Importante

- Para imprimir, asegúrese de abrir la bandeja de salida del papel. Si no está abierta, el equipo no podrá empezar a imprimir.

»» Nota

- Al imprimir, seleccione el tamaño y el tipo de sobres cargados en la pantalla de configuración de impresión del controlador de impresora.

Carga de originales

- ▶ **Carga de originales en el cristal de la platina**
- ▶ **Originales que es posible cargar**
- ▶ **Como desmontar / montar la Cubierta de documentos**

Carga de originales en el cristal de la platina

1. Abra la cubierta de documentos.
2. Cargue el original en el cristal de la platina CON LA CARA QUE SE VAYA A ESCANEAR HACIA ABAJO.

■ [Originales que es posible cargar](#)

Alinee la esquina del original con la marca de alineación .



►►► Importante

- Asegúrese de cumplir lo siguiente al cargar el original en el cristal de la platina.
 - No coloque objetos que pesen 2,0 kg (4,4 libras) o más en el cristal de la platina.
 - No ejerza una presión de 2,0 kg (4,4 libras) o superior en el cristal de la platina, por ejemplo, aplastando el original.

Si no se cumple lo anterior, es posible que el escáner no funcione correctamente o que se rompa el cristal de la platina.

- El equipo no puede escanear en la zona sombreada (A) (1 mm (0,04 pulgadas) desde los bordes del cristal de la platina).

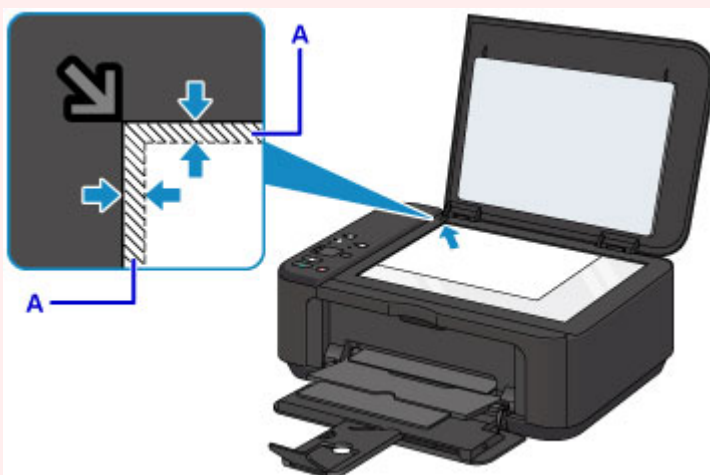

3. Cierre suavemente la cubierta de documentos.

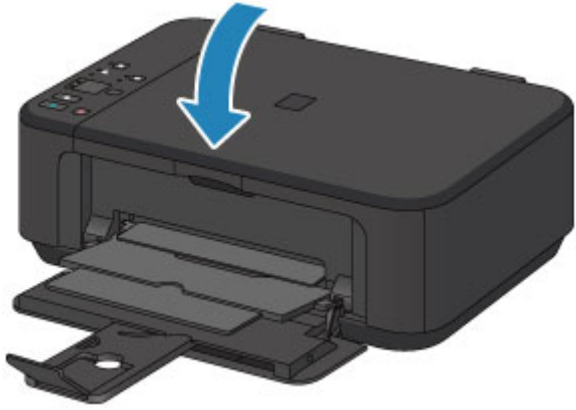

»» Importante

- Una vez cargado el original en el cristal de la platina, asegúrese de cerrar la cubierta de documentos antes de comenzar a copiar o escanear.

Originales que es posible cargar

Elemento	Detalles
Tipos de originales	- Documentos de texto, revistas o periódicos - Fotografías impresas, postales, tarjetas de visita o discos (BD/DVD/CD, etc.)
Tamaño (ancho x alto)	Máx. 216 x 297 mm (8,5 x 11,7 pulgadas)

▶▶▶ Nota

- Para cargar un original grueso, por ejemplo, un libro en el cristal de la platina, puede quitar la cubierta de documentos del equipo.

■ [Como desmontar / montar la Cubierta de documentos](#)

Como desmontar / montar la Cubierta de documentos

Desmontaje de la cubierta de documentos:

Sujete en vertical la cubierta de documentos y tire de ella.



Montaje de la cubierta de documentos:

Coloque ambas bisagras (A) de la cubierta de documentos en el soporte (B) e insértelas verticalmente en la cubierta de documentos como se muestra a continuación.

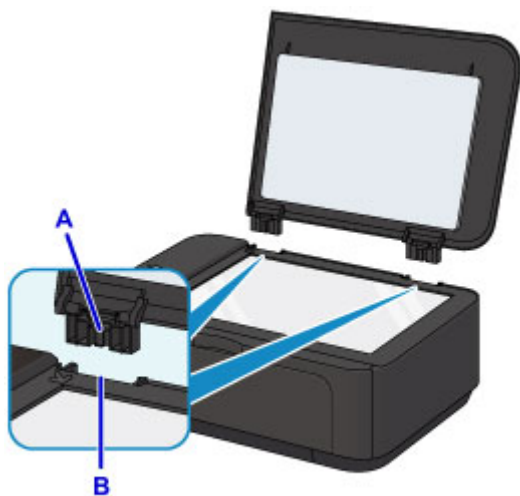

Sustitución de un cartucho FINE

- ▶ **Sustitución de un cartucho FINE**
- ▶ **Comprobación del estado de la tinta**

Sustitución de un cartucho FINE

Cuando se produzcan errores o precauciones de tinta restante, las lámparas de tinta y la luz de **Alarma (Alarm)** parpadearán para informar del error. Cuente el número de destellos y lleve a cabo la acción oportuna.

■ [Se produce un error](#)

►►► Nota

- Para los avisos sobre el manejo de los cartuchos FINE, consulte las [Notas sobre los cartuchos FINE](#).

Procedimiento de sustitución

Si necesita sustituir un cartucho FINE, efectúe el siguiente procedimiento.

1. Asegúrese de que la alimentación está conectada, abra con cuidado la cubierta delantera (A) y, a continuación, abra la bandeja de salida del papel (B).

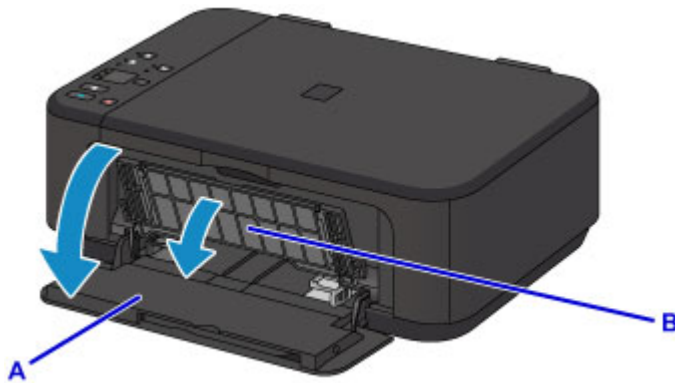

2. Abra la tapa de salida del papel (C).

Cuando el soporte de cartucho FINE se desplaza hacia la posición de sustitución, la cubierta del cabezal (D) SE ABRE AUTOMÁTICAMENTE.

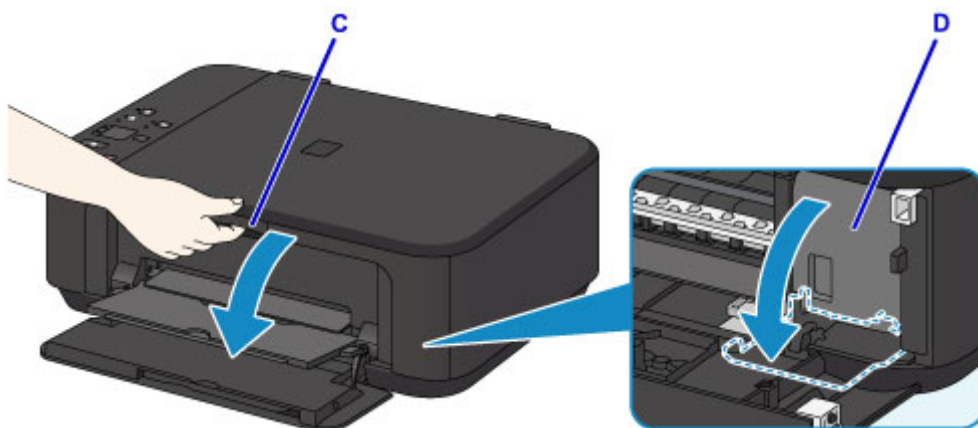

⚠ Precaución

- No aferre el soporte del cartucho FINE para impedir su desplazamiento ni moverlo a la fuerza. No toque el soporte del cartucho FINE hasta que se haya detenido por completo.

»»» Importante

- La cubierta del cabezal se abre automáticamente después de que se abra la tapa de salida del papel. Si ha cerrado la cubierta del cabezal durante la sustitución del cartucho FINE, cierre la tapa de salida del papel y vuelva a abrirla. Si intenta abrir a la fuerza la cubierta del cabezal con la mano, el equipo podría sufrir fallos de funcionamiento.
- No toque las piezas metálicas ni cualquier otra pieza del interior del equipo.
- Si la tapa de salida del papel permanece abierta durante más de 10 minutos, el soporte del cartucho FINE se desplazará hacia la derecha se encenderá la luz de **Alarma (Alarm)**. En tal caso, cierre la tapa de salida del papel y vuelva a abrirla.

3. Apriete la palanca de bloqueo del cartucho de tinta del cartucho FINE vacío hasta que encaje.

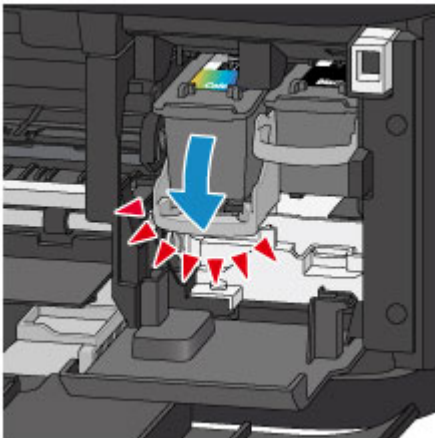

4. Extraiga el cartucho FINE.

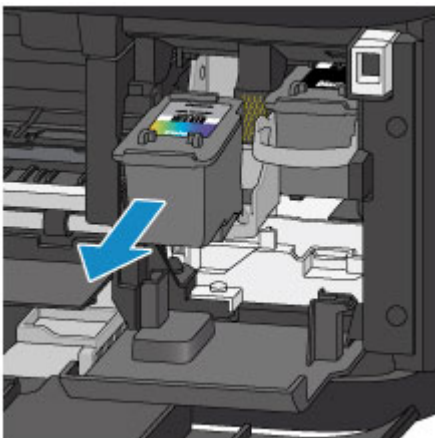

»»» Importante

- Manipule el cartucho FINE con cuidado para evitar mancharse la ropa o el área circundante.
- Para desechar el cartucho FINE vacío, siga la normativa local sobre el tratamiento de residuos.

5. Saque un cartucho FINE nuevo del paquete y quite con cuidado la cinta protectora (E).

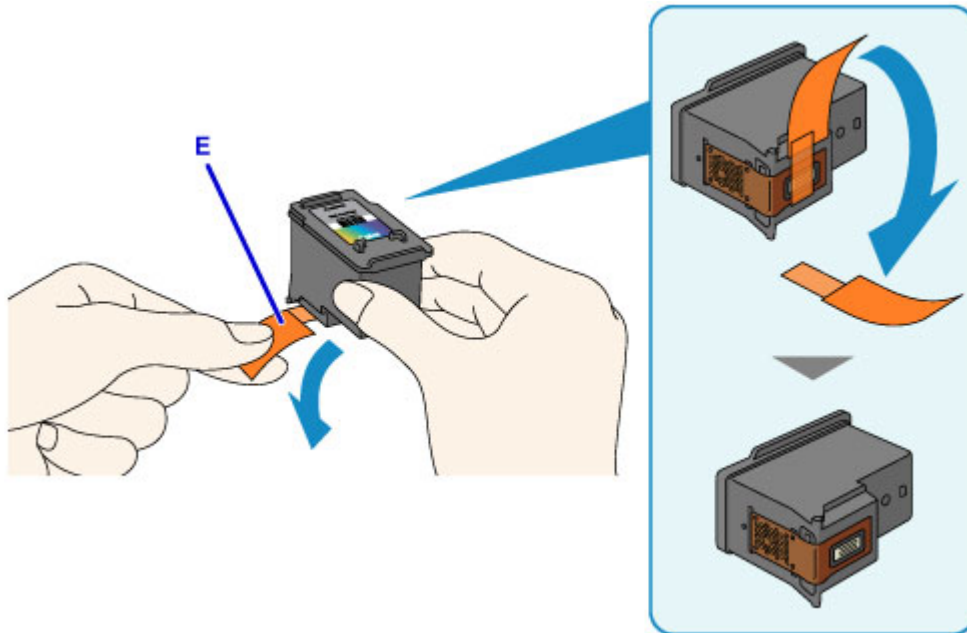

»»» Importante

- Si sacude un cartucho FINE, la tinta podría derramarse y mancharle las manos y el área circundante. Manipule el cartucho FINE con cuidado.
- Tenga cuidado de no mancharse las manos ni las zonas circundantes con la tinta de la cinta protectora que ha quitado.
- No vuelva a colocar la cinta protectora una vez retirada. Tírela de acuerdo con la normativa local relativa al tratamiento de residuos.
- No toque los contactos eléctricos ni los inyectores del cabezal de impresión de un cartucho FINE. Si lo hace, es posible que el equipo no imprima correctamente.

6. Inserte el cartucho FINE nuevo en el soporte de cartucho FINE, recto y hasta que toque el fondo.

El cartucho FINE de color debe instalarse en la ranura izquierda, y el cartucho FINE negro en la ranura derecha.

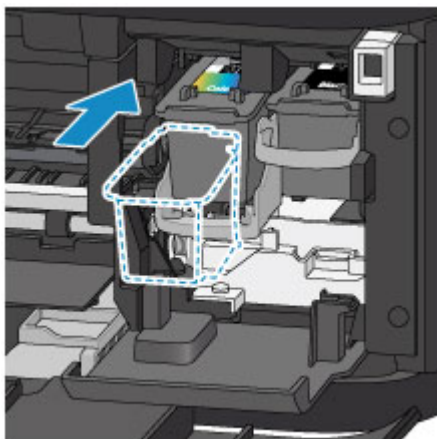

»»» Importante

- Inserte con cuidado el cartucho FINE para que los contactos eléctricos no toquen el soporte de cartucho FINE.



7. Levante la palanca de bloqueo del cartucho de tinta para bloquear el cartucho FINE en su sitio.

El cartucho FINE queda bloqueado en su sitio cuando la palanca de bloqueo del cartucho de tinta hace clic.

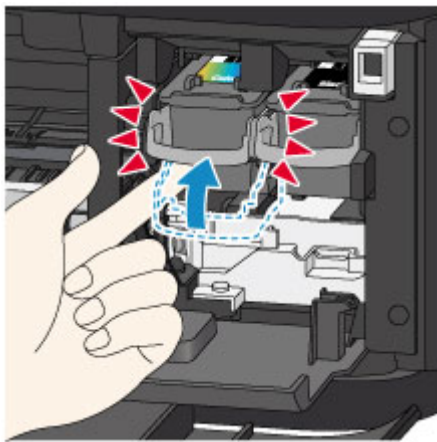

»»» Importante

- Compruebe si el cartucho FINE está correctamente instalado.



- El equipo no podrá imprimir a menos que el cartucho FINE de color y el cartucho FINE negro estén instalados. Asegúrese de instalar ambos cartuchos.

8. Cierre la tapa de salida del papel.

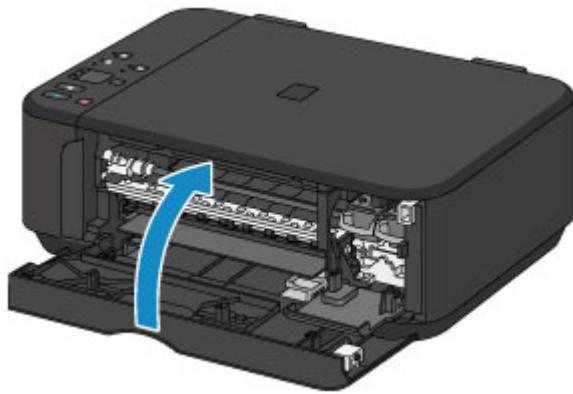

►► Nota

- Si la lámpara de **Alarma (Alarm)** todavía está encendida o parpadea después de cerrar la tapa de salida del papel, lleve a cabo la acción oportuna.
 - [Se produce un error](#)
- Al iniciar la impresión tras sustituir un cartucho FINE, el equipo comenzará automáticamente a limpiar el cabezal de impresión. No lleve a cabo ninguna otra operación hasta que el equipo haya finalizado la limpieza del cabezal de impresión.
- Si la alineación del cabezal de impresión no es correcta, tal como indican las líneas rectas impresas mal alineadas, o indicaciones similares, [alinee el cabezal de impresión](#).
- El equipo puede hacer ruido mientras está en funcionamiento.

Notas sobre los cartuchos FINE

►► Importante

- No toque los contactos eléctricos (A) ni los inyectores del cabezal de impresión (B) del cartucho FINE. Si lo hace, es posible que el equipo no imprima correctamente.

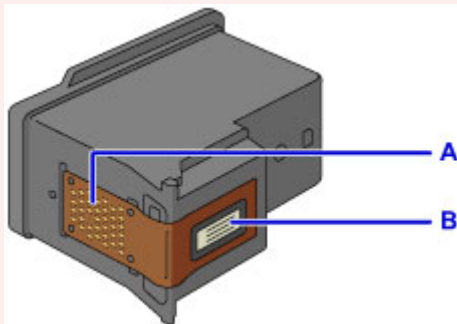

- Si extrae un cartucho FINE, sustitúyalo inmediatamente. No permita que al equipo le falte el cartucho FINE.
- Utilice un cartucho FINE nuevo para la sustitución. Si instala un cartucho FINE usado, es posible que los inyectores se obstruyan.

Además, si utiliza tales cartuchos FINE, el equipo no podrá informarle adecuadamente cuándo debe sustituir el cartucho FINE.

- Una vez instalado un cartucho FINE, no lo extraiga del equipo ni lo deje expuesto sin protección. De lo contrario, el cartucho FINE se secará y el equipo no funcionará correctamente cuando vuelva a instalarlo. Para mantener una calidad de impresión óptima, utilice los cartuchos FINE durante seis meses a contar desde el primer uso.

»» Nota

- Si un cartucho FINE se queda vacío, podrá imprimir durante un tiempo con el cartucho FINE que todavía contenga tinta, ya sea el de color o el negro. Sin embargo, la calidad de impresión disminuirá respecto a las impresiones realizadas con ambos cartuchos. Recomendamos utilizar cartuchos FINE nuevos con el fin de obtener una calidad óptima.

Aunque imprima con una única tinta, deje el cartucho FINE vacío instalado. Si el cartucho FINE de color o el cartucho FINE negro no está instalado, se producirá un error y el equipo no podrá imprimir. Para obtener más información sobre cómo configurar esta opción, consulte las siguientes secciones.

- [Establecimiento del cartucho de tinta que se va a utilizar](#) (Windows)

- Establecimiento del cartucho de tinta que se va a utilizar (Mac OS)

- Es posible que la tinta de color se consuma aunque se imprima un documento en blanco y negro o aunque se haya especificado la impresión en blanco y negro.

Durante la limpieza estándar y la limpieza a fondo del cabezal de impresión, se consume tanto tinta de color como tinta negra; estos procedimientos pueden ser necesarios para mantener el rendimiento del equipo.

Cuando la tinta se agote, sustituya inmediatamente el cartucho FINE por uno nuevo.

- [Consejos de tinta](#)

Comprobación del estado de la tinta

- ▶ **Comprobación del estado de la tinta con las Lámparas de tinta del Panel de control**

También puede comprobar el estado de la tinta en la pantalla del ordenador.

- ▶ **Comprobación del estado de su ordenador (Windows)**
- ▶ **Comprobación del estado de su ordenador (Mac OS)**

Comprobación del estado de la tinta con las Lámparas de tinta del Panel de control

»» Nota

- El detector de nivel de tinta va montado en el equipo para detectar el nivel de tinta restante. El equipo considera que la tinta está llena cuando se instala el cartucho FINE nuevo. A partir de entonces, comienza a detectar el nivel de tinta restante. Si instala un cartucho FINE usado, el nivel de tinta indicado puede no ser el correcto. En ese caso, considere la información sobre el nivel de tinta solamente a título orientativo.
- Cuando se produzcan errores o precauciones de tinta restante, las lámparas de tinta y la luz de **Alarma (Alarm)** parpadearán para informar del error. Cuente el número de destellos y lleve a cabo la acción oportuna.

■ [Se produce un error](#)

En el modo de copia en espera, puede comprobar el estado de la tinta con la lámpara de **Tinta Color (Color Ink)** y la lámpara de **Tinta Negra (Black Ink)**.

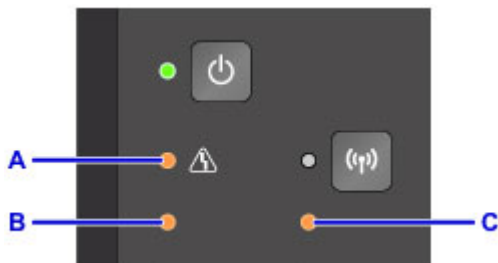

A: **Alarma (Alarm)** lámpara

B: **Tinta Color (Color Ink)** lámpara

C: **Tinta Negra (Black Ink)** lámpara

Si se enciende la luz de Tinta Color (Color Ink) o de Tinta Negra (Black Ink)

Nivel bajo de tinta. Prepare un nuevo cartucho de tinta.

Puede que la calidad de impresión resultante no sea satisfactoria si se continúa con la impresión en estas condiciones.

Si la luz de Tinta Color (Color Ink) o de Tinta Negra (Black Ink) parpadea mientras la luz de Alarma (Alarm) parpadea

Se ha producido un error.

■ [Se produce un error](#)

* Con algunos tipos de errores, puede que no parpadee la luz de **Alarma (Alarm)**.

»» Nota

- También puede comprobar el estado de la tinta en la pantalla del ordenador.
 - [Comprobación del estado de su ordenador](#) (Windows)
 - [Comprobación del estado de su ordenador](#) (Mac OS)

Mantenimiento

- **Si la impresión pierde intensidad o es irregular**
- **Realización de las funciones de mantenimiento desde el ordenador (Windows)**
- **Realización de las funciones de mantenimiento desde el ordenador (Mac OS)**
- **Limpieza**

Si la impresión pierde intensidad o es irregular

- **Procedimiento de mantenimiento**
- **Impresión del patrón de prueba de los inyectores**
- **Análisis del patrón de prueba de los inyectores**
- **Limpieza del cabezal de impresión**
- **Limpieza a fondo del cabezal de impresión**
- **Alineación del Cabezal de impresión**

Procedimiento de mantenimiento

Si los resultados de impresión están borrosos, los colores no se imprimen correctamente o los resultados de impresión no son satisfactorios (por ejemplo, líneas rectas impresas mal alineadas), realice el procedimiento de mantenimiento siguiente.

►►► Importante

- No aclare ni limpie los cartuchos FINE. Podría provocar problemas con los cartuchos FINE.

►►► Nota

- Compruebe si queda tinta en el cartucho FINE.

- [Comprobación del estado de la tinta con las Lámparas de tinta del Panel de control](#)

Compruebe si el cartucho FINE está correctamente instalado.

- [Procedimiento de sustitución](#)

Compruebe también si se ha quitado la cinta protectora situada en la parte inferior del cartucho FINE.

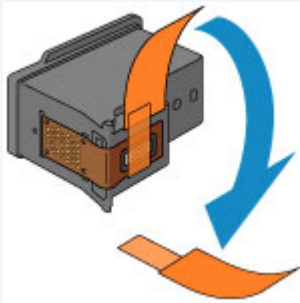

- Si la luz de **Alarma (Alarm)** se enciende o parpadea, consulte [Se produce un error](#).
- El aumento de la calidad de impresión en la configuración del controlador de impresora podría mejorar el resultado de la impresión.
 - [Cambio de la calidad de impresión y corrección de los datos de imagen](#) (Windows)
 - [Cambio de la calidad de impresión y corrección de los datos de imagen](#) (Mac OS)

Cuando los resultados de impresión son borrosos o irregulares:

Paso1 Imprima el patrón de prueba de los inyectores.

Desde el equipo

- [Impresión del patrón de prueba de los inyectores](#)

Desde el ordenador

- [Impresión de un patrón de prueba de los inyectores](#) (Windows)
- [Impresión de un patrón de prueba de los inyectores](#) (Mac OS)

Paso2 [Analice el patrón de prueba de los inyectores](#).

Si en el patrón faltan líneas o aparecen bandas blancas horizontales:



Paso3 Limpie el cabezal de impresión.

Desde el equipo

- [Limpieza del cabezal de impresión](#)

Desde el ordenador

- [Limpieza de los cabezales de impresión](#) (Windows)
- Limpieza de los cabezales de impresión (Mac OS)

Tras limpiar el cabezal de impresión, imprima y examine el patrón de prueba de los inyectores: ➔ [Paso1](#)

Si el problema no se soluciona después de llevar a cabo dos veces los pasos del 1 al 3:



|| Paso4 Limpie el cabezal de impresión a fondo.

Desde el equipo

- [Limpieza a fondo del cabezal de impresión](#)

Desde el ordenador

- [Limpieza de los cabezales de impresión](#) (Windows)
- Limpieza de los cabezales de impresión (Mac OS)

Si no ha conseguido resolver el problema, apague el equipo y vuelva a limpiar a fondo el cabezal de impresión transcurridas 24 horas. No desenchufe el cable de alimentación cuando apague el equipo.

Si el problema sigue sin resolverse:



|| Paso 5 Sustituya un cartucho FINE.

- [Sustituya un cartucho FINE](#)

➤➤ Nota

- Si el problema aún no se resuelve después de sustituir el cartucho FINE, póngase en contacto con el servicio técnico.

Cuando los resultados de impresión son irregulares, por ejemplo, las líneas rectas no están alineadas:

|| Paso Alinee el cabezal de impresión.

Desde el equipo

- [Alineación del Cabezal de impresión](#)

Desde el ordenador

- [Alineación automática de la posición del cabezal de impresión](#) (Windows)
- Alineación automática de la posición del cabezal de impresión (Mac OS)

Impresión del patrón de prueba de los inyectores

Imprima el patrón de prueba de los inyectores para determinar si la tinta sale correctamente por el inyector del cabezal de impresión.

»» Nota

- Si el nivel de tinta restante es bajo, el patrón de prueba de los inyectores no se imprimirá correctamente. [Sustituya el cartucho FINE](#) cuyo nivel de tinta sea bajo.

Debe preparar: una hoja de papel normal de tamaño A4 o Carta

1. Asegúrese de que la alimentación esté encendida.
2. Cargue una hoja de papel normal de tamaño A4 o Carta en la bandeja frontal.
3. Abra con cuidado la extensión de la bandeja de salida, abra la bandeja de salida del papel y despliegue el soporte de la salida del papel.
4. Mantenga pulsado el botón **Parar (Stop)** hasta que la luz de **Alarma (Alarm)** parpadee una vez y, a continuación, suéltelo inmediatamente.
Se imprimirá el patrón de prueba de los inyectores.
No lleve a cabo ninguna otra operación hasta que el equipo termine de imprimirlo.
5. [Analice el patrón de prueba de los inyectores.](#)

Análisis del patrón de prueba de los inyectores

Analice el patrón de prueba de los inyectores y, si es necesario, limpie el cabezal de impresión.

1. Compruebe si faltan líneas en el patrón A o si hay rayas blancas horizontales en el patrón B.

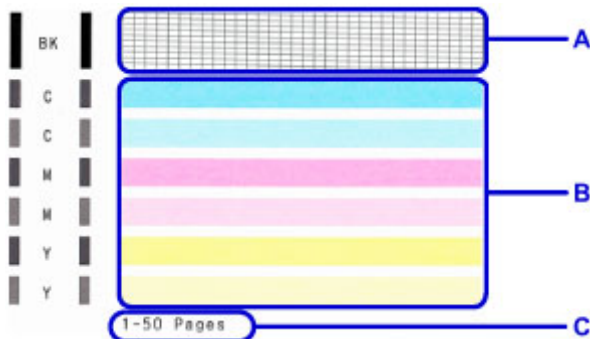

C: Número de hojas imprimidas hasta el momento

Si faltan líneas en el patrón A:

Es necesario [limpiar el cabezal de impresión](#).



D: Correcto

E: Incorrecto (faltan líneas)

Si en el patrón B aparecen bandas blancas horizontales::

Es necesario [limpiar el cabezal de impresión](#).



F: Correcto

G: Incorrecto (presenta bandas blancas horizontales)

»»» Nota

- Se muestra el número total de hojas impresas hasta este momento con incrementos de 50 hojas en la impresión del patrón de prueba de los inyectores.

Limpieza del cabezal de impresión

Si en el patrón de prueba de los inyectores impreso faltan líneas o aparecen rayas blancas horizontales, limpie el cabezal de impresión. Con la limpieza se desatascan los inyectores y el cabezal de impresión vuelve a la normalidad. La limpieza del cabezal de impresión consume tinta, así que limpie el cabezal de impresión sólo cuando sea necesario.

1. Asegúrese de que la alimentación esté encendida.
2. Mantenga pulsado el botón **Parar (Stop)** hasta que la luz de **Alarma (Alarm)** parpadee dos veces y, a continuación, suéltelo inmediatamente.

El equipo inicia la limpieza del cabezal de impresión.

La limpieza habrá finalizado cuando la luz de **ACTIVADO (ON)** quede fija después de parpadear.

No lleve a cabo ninguna otra operación hasta que el equipo haya finalizado la limpieza del cabezal de impresión. Esta operación dura de 1 a 2 minutos aproximadamente.

3. Compruebe el estado del cabezal de impresión.

Para comprobar el estado del cabezal de impresión, [imprima el patrón de prueba de los inyectores](#).

»» Nota

- Si el problema no se soluciona tras limpiar el cabezal de impresión dos veces, [limpie el cabezal de impresión a fondo](#).

Limpieza a fondo del cabezal de impresión

Si la calidad de impresión no mejora con la limpieza estándar del cabezal de impresión, realice una limpieza al fondo del cabezal de impresión. La limpieza a fondo del cabezal de impresión consume más tinta que una limpieza estándar del cabezal de impresión. Realice la limpieza a fondo del cabezal de impresión sólo cuando sea necesario.

1. Asegúrese de que la alimentación esté encendida.
2. Mantenga pulsado el botón **Parar (Stop)** hasta que la luz de **Alarma (Alarm)** parpadee tres veces y, a continuación, suéltelo inmediatamente.

El equipo inicia la limpieza a fondo del cabezal de impresión.

La limpieza habrá finalizado cuando la luz de **ACTIVADO (ON)** quede fija después de parpadear.

No lleve a cabo ninguna otra operación hasta que el equipo haya finalizado la limpieza a fondo del cabezal de impresión. Esta operación dura de 1 a 2 minutos aproximadamente.

3. Compruebe el estado del cabezal de impresión.

Para comprobar el estado del cabezal de impresión, [imprima el patrón de prueba de los inyectores](#).

Si no ha conseguido resolver el problema, apague el equipo y vuelva a limpiar a fondo el cabezal de impresión transcurridas 24 horas.

Si el problema continúa sin resolverse, [sustituya el cartucho FINE](#) por uno nuevo.

Si el problema aún no se resuelve después de sustituir el cartucho FINE, póngase en contacto con el servicio técnico.

Alineación del Cabezal de impresión

Si las líneas rectas impresas no están alineadas o el resultado de la impresión no es satisfactorio por cualquier otro motivo, ajuste la posición del cabezal de impresión.

»» Nota

- Si el nivel de tinta restante es bajo, la hoja de alineación de los cabezales de impresión no se imprimirá correctamente.

[Sustituya el cartucho FINE](#) cuyo nivel de tinta sea bajo.

Debe preparar: una hoja de papel normal de tamaño A4 o Carta (admite papel reciclado)*

* Asegúrese de utilizar papel blanco y limpio por ambas caras.

1. Asegúrese de que la alimentación esté encendida.
2. Cargue una hoja de papel normal de tamaño A4 o Carta en la bandeja frontal.
3. Abra con cuidado la extensión de la bandeja de salida, abra la bandeja de salida del papel y despliegue el soporte de la salida del papel.
4. Mantenga pulsado el botón **Parar (Stop)** hasta que la luz de **Alarma (Alarm)** parpadee cuatro veces y, a continuación, suéltelo inmediatamente.

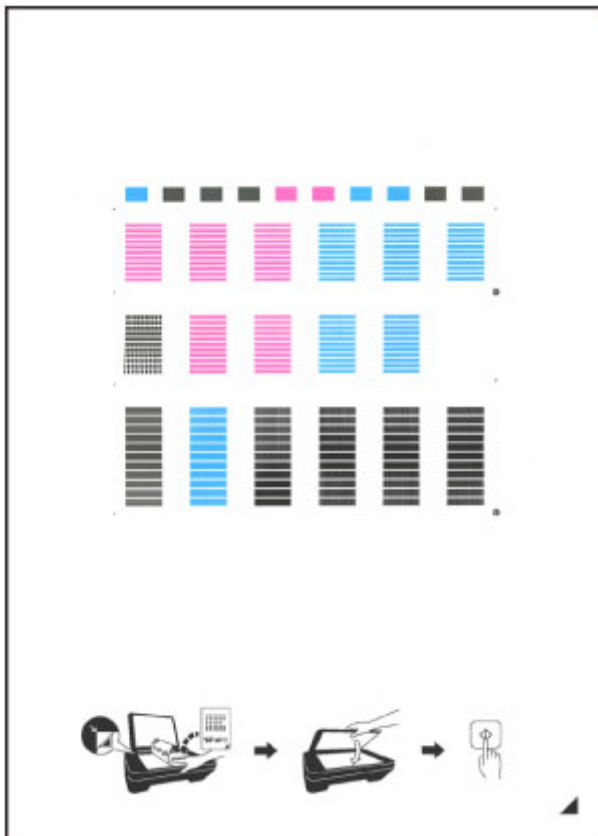

Se imprimirá la hoja de alineación de los cabezales de impresión.



»»» Importante

- No toque ninguna de las partes impresas de la hoja de alineación de los cabezales de impresión. Si se mancha o arruga, la hoja no se podrá escanear correctamente.
- Si la hoja de alineación de los cabezales de impresión no se ha impreso correctamente, pulse el botón **Parar (Stop)** y, a continuación, repita este procedimiento desde el principio.

5. Coloque la hoja de alineación de los cabezales de impresión en el cristal de la platina.

Coloque la hoja de alineación de los cabezales de impresión **CON LA CARA IMPRESA HACIA ABAJO** y alinee la marca  de la esquina inferior derecha de la hoja con la marca de alineación .

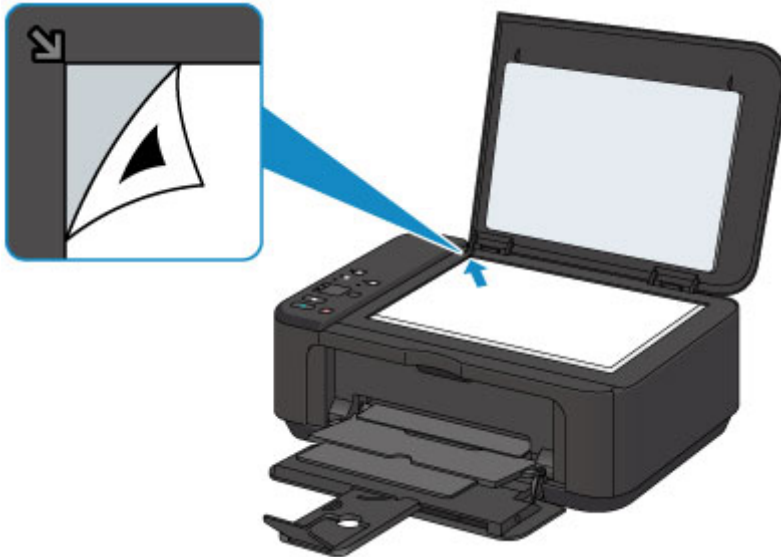

6. Cierre la cubierta de documentos con cuidado y después pulse el botón **Negro (Black)** o **Color**.

El equipo comenzará a escanear la hoja de alineación de los cabezales de impresión y la posición de los cabezales de impresión se ajustará automáticamente.

El ajuste de la posición del cabezal de impresión habrá finalizado cuando la luz de **ACTIVADO (ON)** se ilumine después de parpadear.

Quite la hoja de alineación de los cabezales de impresión del cristal de la platina.

»»» Importante

- No abra la cubierta de documentos ni mueva la hoja de alineación de los cabezales de impresión del cristal de la platina hasta que finalice el ajuste de la posición de los cabezales de impresión.
- Si se produce un error al ajustar la posición del cabezal, la luz de **Alarma (Alarm)** parpadea. Pulse el botón **Negro (Black)** o **Color** para que desaparezca el error y lleve a cabo la acción oportuna.

 [Se produce un error](#)

»»» Nota

- Si los resultados de impresión continúan sin ser satisfactorios tras ajustar la posición del cabezal de impresión tal como se ha descrito anteriormente, ajuste la posición del cabezal de impresión manualmente desde el ordenador.

 [Alineación de la posición del cabezal de impresión](#) (Windows)

■ Alineación de la posición del cabezal de impresión (Mac OS)

- Para imprimir y comprobar los valores en uso de ajuste de la posición de los cabezales, mantenga pulsado el botón **Parar (Stop)** hasta que la luz de **Alarma (Alarm)** parpadee seis veces y, a continuación, suéltelo inmediatamente.

Uso de las funciones de mantenimiento desde el ordenador (Windows)

- **Limpieza de los cabezales de impresión**
- **Limpieza de los rodillos de alimentación del papel**
- **Alineación del Cabezal de impresión**
- **Alineación automática de la posición del cabezal de impresión**
- **Alineación de la posición del cabezal de impresión**
- **Impresión de un patrón de prueba de los inyectores**
- **Limpieza del interior de la Impresora**

Limpieza de los cabezales de impresión

La función de limpieza de los cabezales de impresión permite limpiar el inyector del cabezal de impresión obstruido. Lleve a cabo la limpieza de los cabezales de impresión si las impresiones quedan desvaídas o no se imprime un determinado color pese a haber suficiente tinta.

El procedimiento que debe seguirse para limpiar los cabezales de impresión es el siguiente:



Limpieza (Cleaning)

1. Abra la [ventana de configuración del controlador de impresora](#)

2. Haga clic en **Limpieza (Cleaning)** de la ficha **Mantenimiento (Maintenance)**

Cuando se abra el cuadro de diálogo **Limpieza de los cabezales (Print Head Cleaning)**, seleccione el grupo de tintas para el que desea llevar a cabo la limpieza.

Haga clic en **Elementos iniciales de revisión (Initial Check Items)** para mostrar los elementos que es preciso comprobar antes de ejecutar la limpieza.

3. Realice la limpieza

Asegúrese de que la impresora esté encendida y, a continuación, haga clic en **Ejecutar (Execute)**.

Comenzará la limpieza de los cabezales de impresión.

»»» Importante

- No cierre la bandeja de salida del papel hasta que la limpieza haya finalizado.

4. Finalice la limpieza

Tras el mensaje de confirmación, se abrirá el cuadro de diálogo **Prueba de los inyectores (Nozzle Check)**.

5. Compruebe los resultados

Para comprobar si la calidad de impresión ha mejorado, haga clic en **Imprimir patrón de prueba (Print Check Pattern)**. Para cancelar el proceso de comprobación, haga clic en **Cancelar (Cancel)**.

Si la limpieza de los cabezales de impresión no soluciona el problema, vuelva a limpiarlos.

»»» Importante

- El procedimiento de **Limpieza (Cleaning)** consume una pequeña cantidad de tinta. Si limpia con frecuencia los cabezales de impresión, la impresora se quedará sin tinta rápidamente. Por tanto, la limpieza sólo se deberá llevar a cabo cuando se necesite.



Limpieza a fondo (Deep Cleaning)

El procedimiento de **Limpieza a fondo (Deep Cleaning)** es más minucioso que el de limpieza. Lleve a cabo la limpieza a fondo cuando después de dos intentos de **Limpieza (Cleaning)** no se resuelva el problema de los cabezales de impresión.

1. Abra la [ventana de configuración del controlador de impresora](#)
2. Haga clic en **Limpieza a fondo (Deep Cleaning)** de la ficha **Mantenimiento (Maintenance)**

Cuando se abra el cuadro de diálogo **Limpieza a fondo (Deep Cleaning)**, seleccione el grupo de tintas para el que desea llevar a cabo la limpieza a fondo.

Haga clic en **Elementos iniciales de revisión (Initial Check Items)** para mostrar los elementos que es preciso comprobar antes de ejecutar la limpieza a fondo.

3. Ejecute la limpieza a fondo

Asegúrese de que la impresora esté encendida y, a continuación, haga clic en **Ejecutar (Execute)**. Haga clic en **Aceptar (OK)** cuando aparezca el mensaje de confirmación.

Comenzará la limpieza a fondo de los cabezales de impresión.

►►► Importante

- No cierre la bandeja de salida del papel hasta que la limpieza a fondo haya finalizado.

4. Finalice la limpieza a fondo

Tras el mensaje de confirmación, se abrirá el cuadro de diálogo **Prueba de los inyectores (Nozzle Check)**.

5. Compruebe los resultados

Para comprobar si la calidad de impresión ha mejorado, haga clic en **Imprimir patrón de prueba (Print Check Pattern)**. Para cancelar el proceso de comprobación, haga clic en **Cancelar (Cancel)**.

►►► Importante

- El procedimiento de **Limpieza a fondo (Deep Cleaning)** consume mucha más tinta que el de **Limpieza (Cleaning)**. Si limpia con frecuencia los cabezales de impresión, la impresora se quedará sin tinta rápidamente. Por tanto, la limpieza sólo se deberá llevar a cabo cuando se necesite.

►►► Nota

- Si no se nota ninguna mejoría después de ejecutar la **Limpieza a fondo (Deep Cleaning)**, apague la impresora, espere 24 horas y vuelva a llevar a cabo entonces la **Limpieza a fondo (Deep Cleaning)**. Si aún no se nota ninguna mejora, consulte "No sale tinta".

Tema relacionado

- [Impresión de un patrón de prueba de los inyectores](#)

Limpieza de los rodillos de alimentación del papel

Mediante esta función se limpian los rodillos de alimentación del papel. Ejecute la limpieza de los rodillos de alimentación cuando haya partículas de papel pegadas a los rodillos de alimentación del papel y el papel no se introduzca correctamente.

El procedimiento para realizar la limpieza de los rodillos de alimentación es el siguiente:



Limpieza de rodillos (Roller Cleaning)

1. Prepare la impresora

Retire todas las hojas de papel de la bandeja frontal.

2. Abra la [ventana de configuración del controlador de impresora](#)

3. Haga clic en **Limpieza de rodillos (Roller Cleaning)** de la ficha **Mantenimiento (Maintenance)**

Aparecerá un mensaje de confirmación.

4. Lleve a cabo la limpieza de los rodillos de alimentación del papel

Asegúrese de que la impresora esté encendida y, a continuación, haga clic en **Aceptar (OK)**. Se iniciará la limpieza de los rodillos de alimentación.

5. Finalice la limpieza de los rodillos de alimentación del papel

Cuando los rodillos se hayan detenido, siga las indicaciones del mensaje y cargue una hoja de papel normal o una hoja limpiadora disponible en el mercado en la bandeja frontal. A continuación, haga clic en **Aceptar (OK)**.

Se expulsará el papel y finalizará la limpieza de los rodillos de alimentación.

Alineación del Cabezal de impresión

Cuando ajuste la posición del cabezal, los errores de ajuste de la posición del cabezal de impresión se corrigen, y las condiciones como el color y la presencia de líneas se mejoran.

Si los resultados de impresión son irregulares a causa de cambios de línea u otras condiciones, ajuste la posición del cabezal de impresión.

En esta impresora, puede ajustar el cabezal de impresión tanto [automáticamente](#) como [manualmente](#).

Alineación de la posición del cabezal de impresión

La alineación de los cabezales de impresión corrige la posición de instalación de los cabezales de impresión y mejora las desviaciones de los colores y las líneas.

Esta impresora admite dos métodos de alineación de los cabezales: [la alineación automática de los cabezales](#) y la alineación manual de los cabezales.

El procedimiento que debe seguirse para la alineación manual de los cabezales de impresión es el siguiente:



Alineación de los cabezales de impresión (Print Head Alignment)

1. Abra la [ventana de configuración del controlador de impresora](#)
2. Haga clic en **Configuración personalizada (Custom Settings)** de la ficha **Mantenimiento (Maintenance)**
Se abrirá el cuadro de diálogo **Configuración personalizada (Custom Settings)**.
3. Seleccione la alineación manual de los cabezales
Marque la casilla de verificación **Alinear cabezales manualmente (Align heads manually)**.
4. Aplique la configuración
Haga clic en **Aceptar (OK)** y, cuando aparezca el mensaje de confirmación, haga clic en **Aceptar (OK)**.
5. Haga clic en **Alineación de los cabezales de impresión (Print Head Alignment)** en la ficha **Mantenimiento (Maintenance)**
Aparecerá el cuadro de diálogo **Iniciar alineación de cabezales de impresión (Start Print Head Alignment)**.
6. Cargue papel en la impresora
Cargue tres hojas de papel normal de tamaño A4 o Carta en la bandeja frontal.
7. Lleve a cabo la alineación de los cabezales de impresión
Asegúrese de que la impresora está encendida y haga clic en **Alinear cabezales de impresión (Align Print Head)**.
Siga las instrucciones del mensaje.

»»» Importante

- No abra la tapa de salida del papel mientras la impresión esté en curso.

8. Compruebe el patrón impreso

Introduzca el número de patrones con las rayas menos perceptibles en los cuadros asociados. Aunque haga clic en los patrones que contengan las rayas menos perceptibles en la ventana de vista preliminar, se introducirán los números automáticamente en los cuadros asociados.

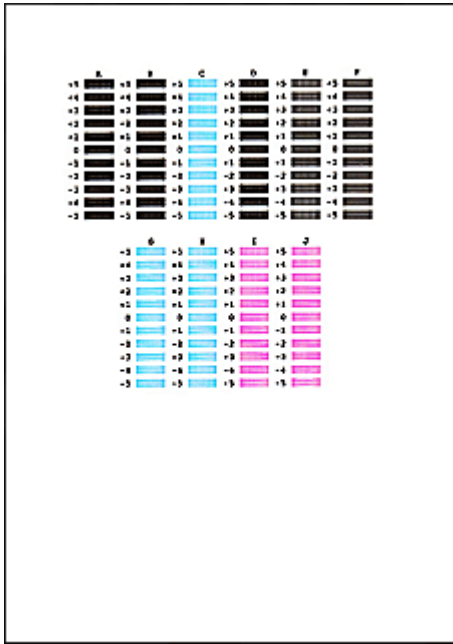

Una vez que haya introducido todos los valores necesarios, haga clic en **Aceptar (OK)**.

▶▶▶ **Nota**

- Si le resulta difícil seleccionar el mejor patrón, elija el valor en el que las rayas verticales sean menos perceptibles.



(A)



(B)

- (A) Rayas verticales menos perceptibles
- (B) Rayas verticales más perceptibles

- Si le resulta difícil seleccionar el mejor patrón, elija el valor en el que las rayas horizontales sean menos perceptibles.



(A)

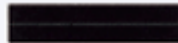

(B)

- (A) Rayas horizontales menos perceptibles
- (B) Rayas horizontales más perceptibles

9. Compruebe el mensaje que aparezca y haga clic en **Aceptar (OK)**

Se imprimirá el segundo patrón.

▶▶▶ **Importante**

- No abra la tapa de salida del papel mientras la impresión esté en curso.

10. Compruebe el patrón impreso

Introduzca el número de patrones con las rayas menos perceptibles en los cuadros asociados. Aunque haga clic en los patrones que contengan las rayas menos perceptibles en la ventana de vista preliminar, se introducirán los números automáticamente en los cuadros asociados.

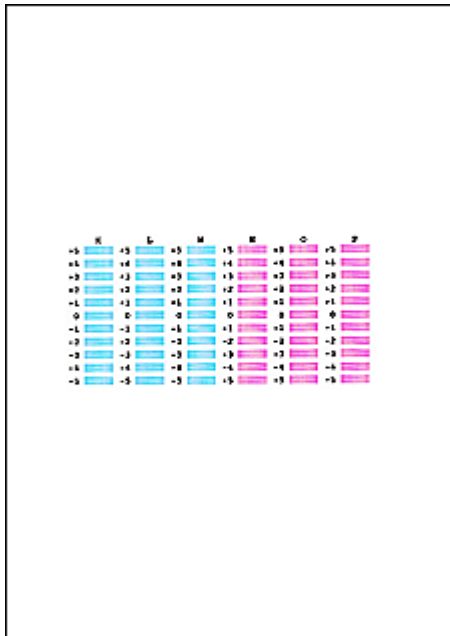

Una vez que haya introducido todos los valores necesarios, haga clic en **Aceptar (OK)**.

»» Nota

- Si le resulta difícil seleccionar el mejor patrón, elija el valor en el que las rayas verticales sean menos perceptibles.



(A)



(B)

(A) Rayas verticales menos perceptibles

(B) Rayas verticales más perceptibles

11. Compruebe el mensaje que aparezca y haga clic en **Aceptar (OK)**

Se imprimirá el tercer patrón.

»» Importante

- No abra la tapa de salida del papel mientras la impresión esté en curso.

12. Compruebe el patrón impreso

Introduzca el número de los patrones cuyas franjas horizontales sean menos perceptibles en los cuadros asociados.

Aunque haga clic en los patrones que contengan la menor cantidad de franjas horizontales visibles en la ventana de vista preliminar, se introducirán los números automáticamente en los cuadros asociados.

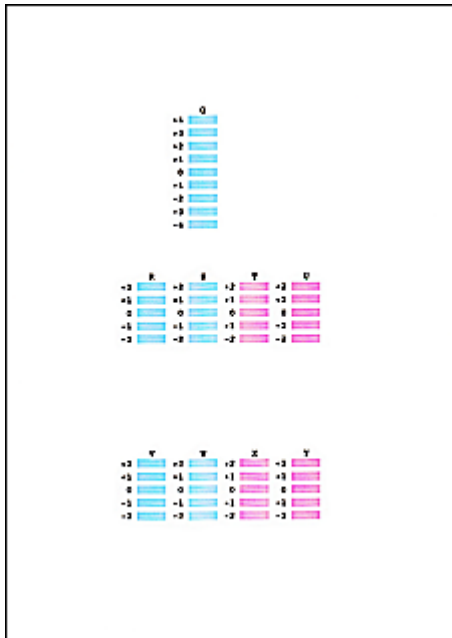

Una vez que haya introducido todos los valores necesarios, haga clic en **Aceptar (OK)**.

»» Nota

- Si le resulta difícil seleccionar el mejor patrón, elija el valor en el que las bandas horizontales sean menos perceptibles.



(A)



(B)

(A) Rayas horizontales menos perceptibles

(B) Rayas horizontales más perceptibles

»» Nota

- Para imprimir y comprobar la configuración actual, abra el cuadro de diálogo **Iniciar alineación de cabezales de impresión (Start Print Head Alignment)** y haga clic en **Imprimir valor de alineación (Print Alignment Value)**.

Alineación automática de la posición del cabezal de impresión

La alineación de los cabezales de impresión corrige la posición de instalación de los cabezales de impresión y mejora las desviaciones de los colores y las líneas.

Esta impresora admite dos métodos de alineación de los cabezales: la alineación automática de los cabezales y la alineación manual de los cabezales. Normalmente, la impresora está ajustada para realizar la alineación automática de los cabezales. Si los resultados de impresión de la alineación automática del cabezal de impresión no son satisfactorios, [ejecute la alineación manual del cabezal](#).

El procedimiento que debe seguirse para la alineación automática de los cabezales de impresión es el siguiente:



Alineación de los cabezales de impresión (Print Head Alignment)

1. Abra la [ventana de configuración del controlador de impresora](#)
2. Haga clic en **Alineación de los cabezales de impresión (Print Head Alignment)** en la ficha **Mantenimiento (Maintenance)**

Aparecerá el cuadro de diálogo **Iniciar alineación de cabezales de impresión (Start Print Head Alignment)**.

3. Cargue papel en la impresora

Cargue una hoja de papel normal de tamaño A4 o Carta en la bandeja frontal.

»»» Nota

- El número de hojas que se va a utilizar varía en función de si se ha seleccionado la alineación manual del cabezal.

4. Impresión del patrón de alineación del cabezal de impresión

Asegúrese de que la impresora está encendida y haga clic en **Alinear cabezales de impresión (Align Print Head)**.

Se imprimirá el patrón de ajuste.

»»» Importante

- No abra la tapa de salida del papel mientras la impresión esté en curso.

5. Exploración del patrón de ajuste

Después de que se imprima el patrón de ajuste, se muestra un mensaje.

Como se ha indicado en el mensaje, cargue el patrón de ajuste en la platina y pulse el botón **Iniciar (Start)** en la impresora.

Comenzará la alineación de los cabezales de impresión.

»»» Nota

- Para imprimir y comprobar la configuración actual, abra el cuadro de diálogo **Iniciar alineación de cabezales de impresión (Start Print Head Alignment)** y haga clic en **Imprimir valor de alineación (Print Alignment Value)**.

Impresión de un patrón de prueba de los inyectores

La función de prueba de los inyectores permite comprobar si el cabezal de impresión funciona correctamente por medio de la impresión de un patrón de prueba de los inyectores. Imprima el patrón cuando las impresiones aparezcan desvaídas o si deja de imprimirse un determinado color.

El procedimiento que debe seguirse para imprimir un patrón de prueba de los inyectores es el siguiente:



Prueba de los inyectores (Nozzle Check)

1. Abra la [ventana de configuración del controlador de impresora](#)
2. En la ficha **Mantenimiento (Maintenance)**, haga clic en **Prueba de los inyectores (Nozzle Check)**

Se abrirá el cuadro de diálogo **Prueba de los inyectores (Nozzle Check)**.

Haga clic en **Elementos iniciales de revisión (Initial Check Items)** para mostrar la lista de los elementos que se deben revisar antes de imprimir el patrón de prueba de los inyectores.

3. Cargue papel en la impresora

Cargue una hoja de papel normal de tamaño A4 o Carta en la bandeja frontal.

4. Imprima un patrón de prueba de los inyectores

Asegúrese de que la impresora está encendida y haga clic en **Imprimir patrón de prueba (Print Check Pattern)**.

Comenzará la impresión del patrón de prueba de los inyectores.

Haga clic en **Aceptar (OK)** cuando aparezca el mensaje de confirmación.

Se abrirá el cuadro de diálogo **Comprobación de patrones (Pattern Check)**.

5. Compruebe los resultados de impresión

Compruebe los resultados de impresión. Si son normales, haga clic en **Salir (Exit)**.

Si los resultados de impresión están borrosos o hay zonas que no se han imprimido, haga clic en **Limpieza (Cleaning)** para limpiar el cabezal de impresión.

Tema relacionado

- [Limpieza de los cabezales de impresión](#)

Limpieza del interior de la Impresora

Para evitar la aparición de manchas en la parte posterior del papel, realice la limpieza de la placa inferior antes de ejecutar la impresión a doble cara.

Realice también la limpieza de la placa inferior si aparecen en la página impresa manchas de tinta distintas de los datos de impresión.

El procedimiento para realizar la limpieza de placa inferior es el siguiente:



Limpieza de placa inferior (Bottom Plate Cleaning)

1. Abra la [ventana de configuración del controlador de impresora](#)
2. Haga clic en **Limpieza de placa inferior (Bottom Plate Cleaning)** de la ficha **Mantenimiento (Maintenance)**

Se abrirá el cuadro de diálogo **Limpieza de placa inferior (Bottom Plate Cleaning)**.

3. [Cargue papel](#) en la impresora

Tal como indica el cuadro de diálogo, doble el papel normal de tamaño A4 o Carta por la mitad en horizontal y, a continuación, desdóblelo.

Doble una de las mitades del papel, alineando el borde con el pliegue central y, a continuación, desdoble el papel.

Con los bordes de los pliegues mirando hacia arriba, cargue el papel en la bandeja frontal, introduciendo primero el borde de la mitad que no tiene pliegue.

4. Siga el procedimiento de limpieza de la placa inferior

Asegúrese de que la impresora esté encendida y, a continuación, haga clic en **Ejecutar (Execute)**. Se iniciará la limpieza de la placa inferior.

Limpieza

- ▶ **Limpieza del exterior del equipo**
- ▶ **Limpieza del cristal de la platina y la cubierta de documentos**
- ▶ **Limpieza del rodillo de alimentación del papel**
- ▶ **Limpieza del interior del equipo (Limpieza de placa inferior)**

Limpieza del exterior del equipo

Asegúrese de que utiliza un trapo suave y seco, como una gamuza para limpiar las gafas, y elimine suavemente la suciedad de la superficie. Si fuera necesario, alise las arrugas del trapo antes de limpiar.

»» Importante

- No olvide apagar el equipo y desenchufar el cable de alimentación antes de limpiar el equipo.
- No utilice pañuelos de papel, papel de cocina, tejidos ásperos ni materiales similares para la limpieza, puesto que podrían rayar la superficie.
- No utilice nunca líquidos volátiles, como disolventes, benceno, acetona o cualquier otro limpiador químico para limpiar el equipo, ya que podrían provocar un fallo de funcionamiento o dañar la superficie del equipo.

Limpieza del cristal de la platina y la cubierta de documentos

»»» Importante

- No olvide apagar el equipo y desenchufar el cable de alimentación antes de limpiar el equipo.
- No utilice pañuelos de papel, papel de cocina, tejidos ásperos ni materiales similares para la limpieza, puesto que podrían rayar la superficie.
- No utilice nunca líquidos volátiles, como disolventes, benceno, acetona o cualquier otro limpiador químico para limpiar el equipo, ya que podrían provocar un fallo de funcionamiento o dañar la superficie del equipo.

Utilice un paño suave, seco, limpio y sin pelusas. Limpie suavemente el cristal de la platina (A) y la cara interior de la cubierta de documentos (hoja blanca) (B). Asegúrese de que no queda ningún residuo, especialmente en la superficie del cristal.

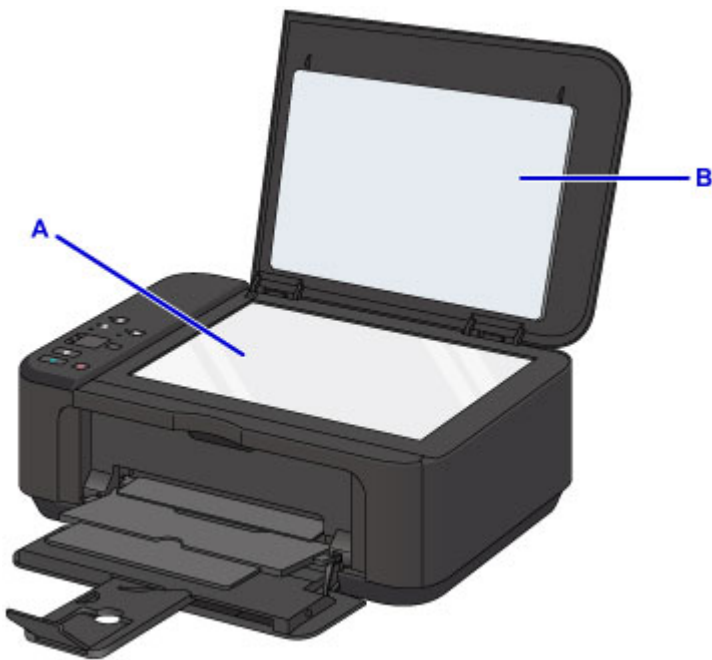

»»» Importante

- La parte interior de la cubierta de documentos (hoja blanca) (B) se puede dañar fácilmente, por lo que deberá limpiarla con suavidad.

Limpieza del rodillo de alimentación del papel

Si el rodillo de alimentación del papel está sucio o tiene polvo de papel, es posible que el papel no se alimente correctamente.

En tal caso, limpie el rodillo de alimentación del papel. La limpieza del rodillo de alimentación del papel desgasta el rodillo, por lo que sólo se debe realizar cuando sea necesario.

Debe preparar: una hoja de papel normal de tamaño A4 o Carta, o una hoja limpiadora disponible en el mercado

1. Compruebe que la alimentación esté conectada y retire el papel que haya en la bandeja frontal.
2. Abra la bandeja de salida del papel.
3. Mantenga pulsado el botón **Parar (Stop)** hasta que la luz de **Alarma (Alarm)** parpadee siete veces y, a continuación, suéltelo inmediatamente.

El rodillo de alimentación del papel girará mientras se limpia sin papel.

4. Asegúrese de que el rodillo de alimentación del papel ha dejado de girar, cierre la bandeja de salida del papel, cargue una hoja de papel normal de tamaño A4 o Carta, o una hoja limpiadora disponible en el mercado en la bandeja frontal.
5. Abra con cuidado la extensión de la bandeja de salida, abra la bandeja de salida del papel y despliegue el soporte de la salida del papel.
6. Mantenga pulsado el botón **Parar (Stop)** hasta que la luz de **Alarma (Alarm)** parpadee siete veces y, a continuación, suéltelo inmediatamente.

El equipo comenzará la limpieza. Cuando se expulse el papel, la limpieza se habrá completado.

Si el problema no se resuelve después de limpiar el rodillo de alimentación del papel, póngase en contacto con el servicio técnico.

Limpieza del interior del equipo (Limpieza de placa inferior)

Permite eliminar las manchas del interior del equipo. Si el interior del equipo está sucio, el papel impreso se puede manchar; por tanto, se recomienda limpiarlo regularmente.

Debe preparar: una hoja de papel normal de tamaño A4 o Carta*

* Asegúrese de utilizar una hoja de papel nueva.

1. Compruebe que la alimentación esté conectada y retire el papel que haya en la bandeja frontal.
2. Doble por la mitad a lo ancho una hoja de papel normal de tamaño A4 o Carta y desdóblela después.
3. Doble una de las mitades del papel abierto, alineando el borde con el pliegue central y, a continuación, desdoble el papel.

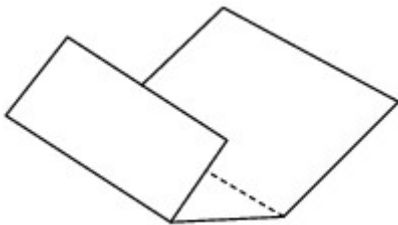

4. Cargue solo esta hoja de papel en la bandeja frontal con los bordes de los pliegues hacia arriba y el borde de la mitad sin pliegues orientado hacia el extremo más lejano.

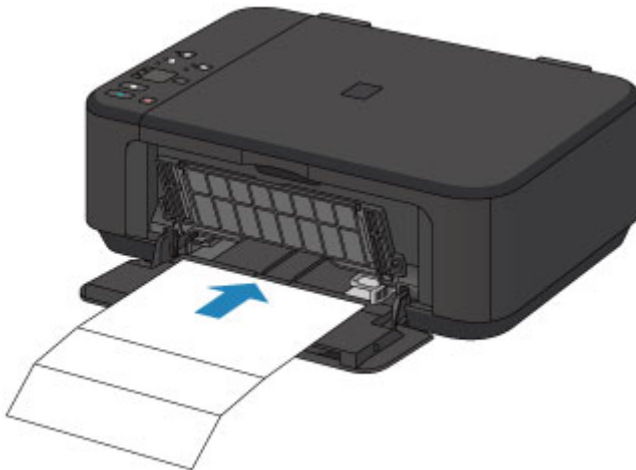

5. Abra con cuidado la extensión de la bandeja de salida, abra la bandeja de salida del papel y despliegue el soporte de la salida del papel.
6. Mantenga pulsado el botón **Parar (Stop)** hasta que la luz de **Alarma (Alarm)** parpadee ocho veces y, a continuación, suéltelo inmediatamente.

El papel limpia el interior del equipo a medida que pasa por el equipo.

Compruebe las partes dobladas del papel expulsado. Si tienen manchas de tinta, repita la limpieza de la placa inferior.

»»» Nota

- Cuando vuelva a limpiar la placa inferior, asegúrese de que utiliza un papel nuevo.

Si el problema no se resuelve después de limpiar la placa inferior otra vez, puede que los salientes del interior del equipo estén sucios. Utilice un bastoncillo de algodón o algo similar para eliminar la tinta que pudieran tener.

»»» Importante

- No olvide apagar el equipo y desenchufar el cable de alimentación antes de limpiar el equipo.

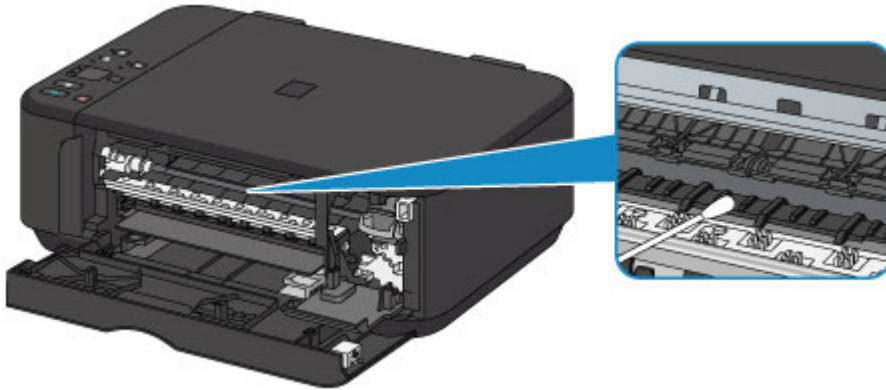

Visión general

► Seguridad

- Precauciones de seguridad
- Información sobre regulaciones

► Componentes principales y su funcionamiento

- Componentes principales
- Fuente de alimentación

► Cambio de la configuración

- Cambio de la configuración de la Impresora desde el ordenador (Windows)
- Cambio de la configuración de la Impresora desde el ordenador (Mac OS)
- Cambio de la configuración desde el panel de control
- Inicialización de la configuración del equipo
- Deshabilitar la función de LAN inalámbrica

► Conexión de red

- Consejos sobre la conexión de red

► Comunicación de red (Windows)

- Comprobación y cambio de la configuración de red
- IJ Network Tool (conexión de red)
- IJ Network Tool (otras pantallas)
- Sugerencias para comunicaciones de red

► Comunicación de red (Mac OS)

- Comprobación y cambio de la configuración de red
- Sugerencias para comunicaciones de red

► Garantizar unos resultados de impresión óptimos

- Consejos de tinta
- Consejos de impresión
- Una vez cargado el papel, asegúrese de especificar su configuración
- Cancelación de un trabajo de impresión

- Mantener una alta calidad de impresión
- Transporte de la impresora
- ▶ **Restricciones legales de escaneado/copia**
- ▶ **Especificaciones**

Seguridad

- ▶ **Precauciones de seguridad**
- ▶ **Información sobre regulaciones**

Precauciones de seguridad

Elección del emplazamiento

- No instale el equipo sobre una superficie inestable o que esté expuesta a excesivas vibraciones.
- No instale el equipo en lugares húmedos o expuestos al polvo o a la luz directa del sol, cerca de una fuente de calor o al aire libre.

Para evitar el riesgo de incendios o de descargas eléctricas, utilice el equipo en el entorno de operación especificado en la Especificación.

- No coloque el equipo sobre una moqueta o una alfombra gruesa.
- No coloque la parte posterior del equipo pegada a la pared.

Fuente de alimentación

- Asegúrese de que el área que rodea la toma de corriente esté despejada en todo momento para que el cable de alimentación eléctrica se pueda desenchufar fácilmente si fuera necesario.
- Jamás desenchufe el equipo tirando del cable.
Si tira del cable de alimentación puede dañarlo, lo que podría causar un incendio o descarga eléctrica.
- No use alargadores.

Actividades cerca del equipo

- No ponga las manos ni los dedos en el equipo mientras esté imprimiendo.
- Cuando traslade el equipo, agárrelo por ambos extremos. En caso de que el equipo pese más de 14 kg, se recomienda que lo levanten dos personas. La caída accidental del equipo podría causar lesiones. Con respecto al peso del equipo, consulte la Especificación.
- No coloque ningún objeto sobre el equipo. En especial, no ponga objetos de metal (clips, grapas, etc.) ni recipientes con materiales inflamables (alcohol, disolventes, etc.) sobre el equipo.
- No transporte ni use el equipo inclinado, verticalmente o al revés, ya que se puede derramar la tinta y dañar el equipo.

Actividades cerca del equipo (Para el mal funcionamiento de la impresora)

- Cuando coloque un libro grueso en el cristal de la platina, no apriete excesivamente la cubierta de documentos. El cristal de la platina podría romperse y causar lesiones.

Cabezales de impresión/depósitos de tinta y cartuchos FINE

- Mantenga los depósitos de tinta fuera del alcance de los niños. Si la tinta* se introduce accidentalmente en la boca, se chupa o ingiere, se debe enjuagar la boca o beber un par de vasos de agua. Si se produce irritación o alguna molestia, consulte inmediatamente con un médico.

* La tinta transparente contiene sales de nitrato (Para modelos que contienen tinta transparente).

- Si la tinta entra en contacto con los ojos, aclárelos con agua de forma inmediata. Si la tinta entra en contacto con la piel, lávela con agua y jabón inmediatamente. Si persiste la irritación en los ojos o la piel, consulte con un médico de forma inmediata.
- Nunca toque los contactos eléctricos de un cabezal de impresión ni de los cartuchos FINE después de imprimir.

Las piezas metálicas pueden estar muy calientes y causar quemaduras.

- No tire los depósitos de tinta ni los cartuchos FINE al fuego.

- No intente desarmar ni modificar el cabezal de impresión, los depósitos de tinta, ni los cartuchos FINE.

Información sobre regulaciones

Para modelos que contengan batería de litio

- Tire las baterías usadas de acuerdo con las regulaciones locales.
- Riesgo de explosión si se sustituye la batería por un tipo incorrecto.

Usuarios en Argentina

Requisitos de alimentación

No utilice la impresora con un voltaje diferente al del país de compra. El uso de un voltaje incorrecto podría provocar un incendio o una descarga eléctrica. El voltaje y la frecuencia correctos son:

CA 100-240 V, 50/60 Hz

Users in the U.S.A.

FCC Notice (U.S.A. Only)

For 120V, 60Hz model

Model Number: K10425 (Contains FCC Approved WLAN Module K30365)

This device complies with Part 15 of the FCC Rules. Operation is subject to the following two conditions: (1) This device may not cause harmful interference, and (2) this device must accept any interference received, including interference that may cause undesired operation.

Note: This equipment has been tested and found to comply with the limits for a Class B digital device, pursuant to Part 15 of the FCC Rules. These limits are designed to provide reasonable protection against harmful interference in a residential installation. This equipment generates, uses and can radiate radio frequency energy and, if not installed and used in accordance with the instructions, may cause harmful interference to radio communications.

However, there is no guarantee that interference will not occur in a particular installation. If this equipment does cause harmful interference to radio or television reception, which can be determined by turning the equipment off and on, the user is encouraged to try to correct the interference by one or more of the following measures:

- Reorient or relocate the receiving antenna.
- Increase the separation between the equipment and receiver.
- Connect the equipment into an outlet on a circuit different from that to which the receiver is connected.
- Consult the dealer or an experienced radio/TV technician for help.

Use of a shielded cable is required to comply with Class B limits in Subpart B of Part 15 of the FCC Rules.

Do not make any changes or modifications to the equipment unless otherwise specified in the manual. If such changes or modifications should be made, you could be required to stop operation of the equipment.

FCC ID:AZDK30365

Changes or modifications not expressly approved by the party responsible for compliance could void the user's authority to operate equipment.

This transmitter must not be co-located or operating in conjunction with any other antenna or transmitter.

The equipment complies with FCC radiation exposure limits for uncontrolled equipment. This equipment should be installed and operated with minimum distance at least 20cm between the radiator

and persons body (excluding extremities: hands, wrists, feet and ankles) and must not be colocated or operated with any other antenna or transmitter.

Canon U.S.A., Inc.
One Canon Park
Melville, New York 11747
1-800-652-2666

Sólo para la Unión Europea y el Área Económica Europea (Noruega, Islandia y Liechtenstein)



Este símbolo indica que este producto no debe desecharse con los desperdicios domésticos, de acuerdo con la directiva RAEE (2012/19/UE) y con la legislación nacional. Este producto debe entregarse en uno de los puntos de recogida designados, como por ejemplo, entregándolo en el lugar de venta al comprar un producto similar o depositándolo en un lugar de recogida autorizado para el reciclado de residuos de aparatos eléctricos y electrónicos (RAEE). La manipulación inapropiada de este tipo de desechos podría tener un impacto negativo en el entorno y la salud humana, debido a las sustancias potencialmente peligrosas que normalmente están asociadas con los RAEE. Al mismo tiempo, su cooperación a la hora de desechar correctamente este producto contribuirá a la utilización eficaz de los recursos naturales. Para más información sobre cómo puede eliminar el equipo para su reciclado, póngase en contacto con las autoridades locales, con las autoridades encargadas de los desechos, con un sistema de gestión RAEE autorizado o con el servicio de recogida de basuras doméstico. Si desea más información acerca de la devolución y reciclado de RAEE, visite la web www.canon-europe.com/weee.

Només per a la Unió Europea i a l'Espai Econòmic Europeu (Noruega, Islàndia i Liechtenstein)



Aquest símbol indica que aquest producte no s'ha de llençar a les escombraries de la llar, d'acord amb la Directiva RAEE (2012/19/UE) i la legislació nacional. Aquest producte s'hauria de lliurar en un dels punts de recollida designats, com per exemple, intercanviant-lo un per un en comprar un producte similar o lliurant-lo en un lloc de recollida autoritzat per al reciclatge de residus d'aparells elèctrics i electrònics (AEE). La manipulació inadequada d'aquest tipus de residus podria tenir un impacte negatiu en l'entorn i en la salut humana, a causa de les substàncies potencialment perilloses que normalment estan associades als AEE. Així mateix, la vostra cooperació a l'hora de llençar correctament aquest producte contribuirà a la utilització efectiva dels recursos naturals. Per a més informació sobre els punts on podeu lliurar aquest producte per procedir al seu reciclatge, adreceu-vos a la vostra oficina municipal, a les autoritats encarregades dels residus, al pla de residus homologat per la RAEE o al servei de recollida de deixalles domèstiques de la vostra localitat. Per a més informació sobre la devolució i el reciclatge de productes RAEE, visiteu www.canon-europe.com/weee.

Environmental Information

Reducing your environmental impact while saving money

Power Consumption and Activation Time

The amount of electricity a device consumes depends on the way the device is used. This product is designed and set in a way to allow you to reduce your electricity costs. After the last print it switches to Ready Mode. In this mode it can print again immediately if required. If the product is not used for a time, the device switches to its Power Save Mode. The devices consume less power (Watt) in these modes. If you wish to set a longer Activation Time or would like to completely deactivate the Power Save Mode, please consider that this device may then only switch to a lower energy level after a longer period of time or not at all.

Canon does not recommend extending the Activation Times from the optimum ones set as default.

Energy Star®

The Energy Star® programme is a voluntary scheme to promote the development and purchase of energy efficient models, which help to minimise environmental impact.

Products which meet the stringent requirements of the Energy Star® programme for both environmental benefits and the amount of energy consumption will carry the Energy Star® logo accordingly.

Paper types

This product can be used to print on both recycled and virgin paper (certified to an environmental stewardship scheme), which complies with EN12281 or a similar quality standard. In addition it can support printing on media down to a weight of 64g/m², lighter paper means less resources used and a lower environmental footprint for your printing needs.



Componentes principales y su funcionamiento

- ▶ Componentes principales
- ▶ Fuente de alimentación

Componentes principales

- ▶ Vista frontal
- ▶ Vista posterior
- ▶ Vista interior
- ▶ Panel de control

Vista frontal

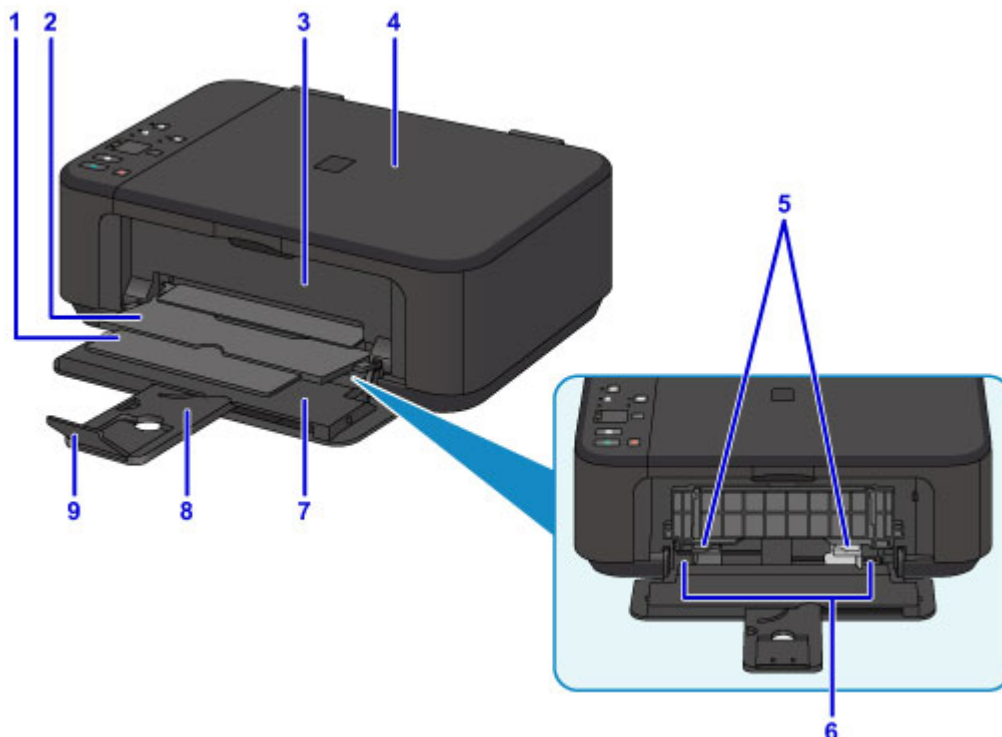

(1) soporte de la salida del papel

Se despliega para recoger el papel impreso.

(2) bandeja de salida del papel

El papel impreso se expulsa por aquí.

(3) tapa de salida del papel

Ábrala para sustituir el cartucho FINE o para extraer el papel atascado dentro del equipo.

(4) cubierta de documentos

Ábrala para cargar un original en el cristal de la platina.

(5) guías del papel

Alinéelas con ambas caras de la pila de papel.

(6) bandeja frontal

Cargue el papel aquí. Es posible cargar simultáneamente dos o más hojas del mismo tamaño y tipo de papel, que se alimentarán de una a una.

■ [Carga de papel normal/fotográfico](#)

■ [Carga de sobres](#)

(7) cubierta delantera

Ábrala para cargar papel en la bandeja frontal.

(8) soporte del papel

Despléguela para cargar papel en la bandeja frontal.

(9) extensión de la bandeja de salida

Ábrala para recoger el papel impreso.



(10) panel de control

Utilícelo para cambiar la configuración del equipo o para accionarlo.

■ [Panel de control](#)

(11) cristal de la platina

Cargue el original aquí.

Vista posterior

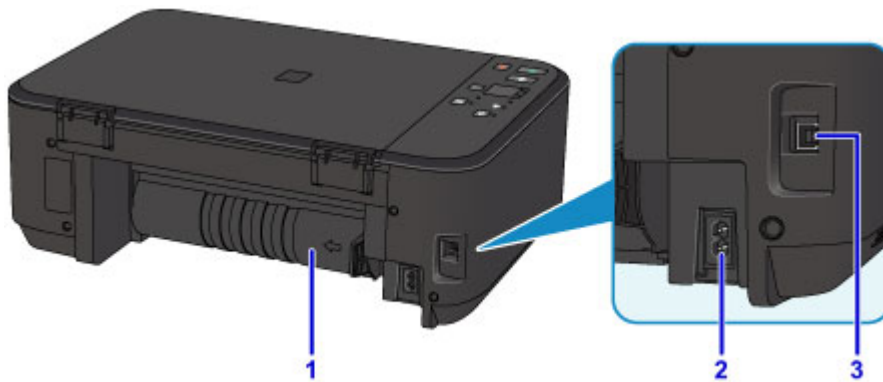

(1) unidad de transporte

Ábrala cuando necesite retirar el papel atascado.

(2) conector del cable de alimentación

Conecte aquí el cable de alimentación eléctrica que se proporciona.

(3) puerto USB

Introduzca aquí el cable USB para conectar el equipo a un ordenador.

»» Importante

- No toque la cubierta metálica.
- No conecte ni desconecte el cable USB mientras el equipo esté imprimiendo o escaneando originales con el ordenador.

Vista interior

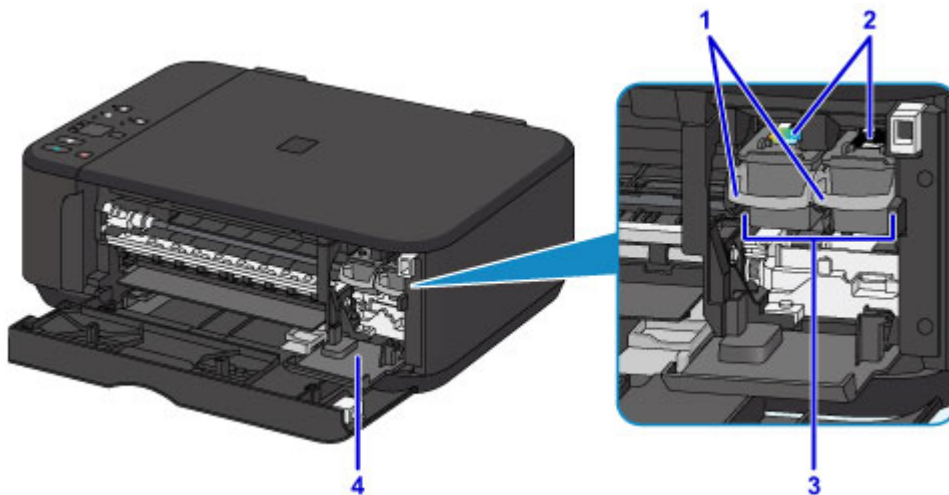

(1) palanca de bloqueo del cartucho de tinta

Inmoviliza el cartucho FINE en su sitio.

(2) cartucho FINE (cartuchos de tinta)

Un cartucho reemplazable compuesto de cabezal de impresión y depósito de tinta.

(3) soporte de cartucho FINE

Instale aquí los cartuchos FINE.

El cartucho FINE de color debe instalarse en la ranura izquierda, y el cartucho FINE negro en la ranura derecha.

(4) cubierta del cabezal

Se abre para poder sustituir el cartucho FINE. La cubierta del cabezal se abre automáticamente cuando se abre la tapa de salida del papel.

»»» Nota

- Para obtener información sobre cómo sustituir un cartucho FINE, consulte [Sustitución de un cartucho FINE](#).

»»» Importante

- Es posible que el área que rodea los objetos (A) presente salpicaduras de tinta. Esto no afecta al rendimiento del equipo.
- No toque los objetos A ni los contactos eléctricos B que se encuentran detrás. Si lo hace, es posible que el equipo no imprima correctamente.

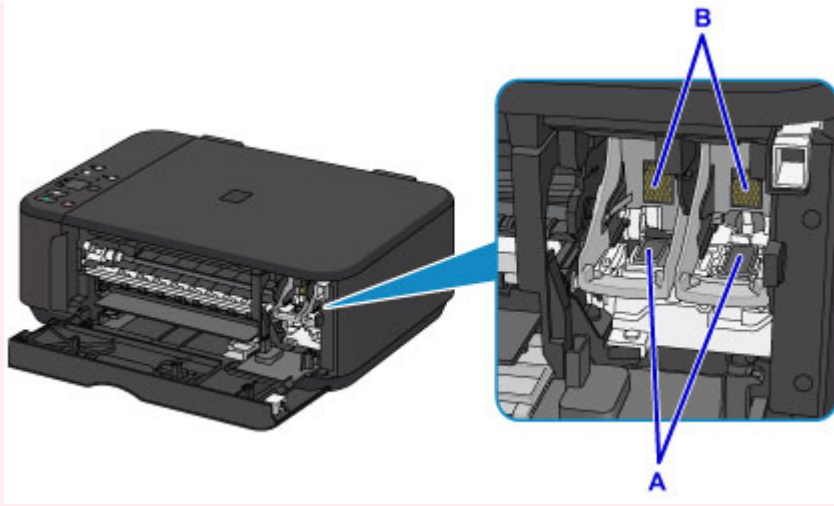

Panel de control

* En la imagen siguiente se muestran todas las luces del panel de control encendidas para las explicaciones.

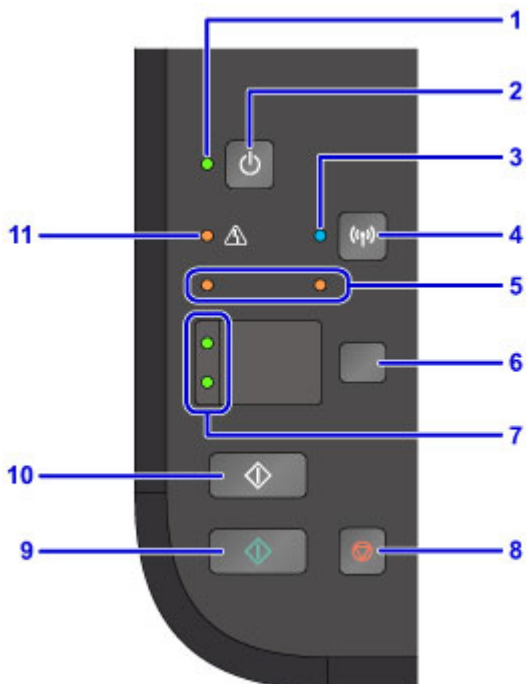

(1) Luz de ACTIVADO (ON)

Al conectar la corriente, se ilumina después de parpadear.

»» Nota

- Puede comprobar el estado del equipo con las luces de **ACTIVADO (ON)** y de **Alarma (Alarm)**.
 - La lámpara **ACTIVADO (ON)** está apagada: La alimentación está desconectada.
 - Se enciende la lámpara **ACTIVADO (ON)**: El equipo está preparado para imprimir.
 - La lámpara **ACTIVADO (ON)** parpadea: El equipo se está preparando para imprimir o está imprimiendo.
 - La lámpara **Alarma (Alarm)** parpadea: Se ha producido un error y el equipo no está listo para imprimir.
 - La lámpara **ACTIVADO (ON)** parpadea y la lámpara **Alarma (Alarm)** parpadea de forma alternativa: Puede que se haya producido un error que requiera que se ponga en contacto con el servicio técnico.

■ [Se produce un error](#)

(2) Botón de ACTIVADO (ON)

Permite conectar o desconectar la alimentación. Antes de conectar la alimentación, asegúrese de que la cubierta de documentos está cerrada.

■ [Encendido y apagado del equipo](#)

(3) Lámpara de Wi-Fi

Se ilumina o parpadea para indicar el estado de LAN inalámbrica.

Iluminada:

La conexión de LAN inalámbrica está activada.

Parpadea:

Está imprimiendo o escaneando a través de la LAN inalámbrica. También parpadea al configurar la conexión LAN inalámbrica.

(4) Botón Wi-Fi

Manténgalo pulsado para establecer automáticamente la conexión LAN inalámbrica.

(5) Lámparas de tinta

Lucen o parpadean cuando se agota la tinta, etc.

La lámpara izquierda indica el estado del cartucho FINE de color y la lámpara derecha el estado del cartucho FINE negro.

(6) Botón Papel (Paper)

Selecciona el tamaño de página y el tipo de soporte.

(7) Luz de Papel (Paper)

Se enciende para indicar el tamaño de página y el tipo de soporte seleccionados con el botón **Papel (Paper)**.

(8) Botón Parar (Stop)

Cancela la operación cuando hay un trabajo de impresión, copia o escaneado en curso.

Si se mantiene pulsado este botón, es posible seleccionar las opciones de mantenimiento o la configuración del equipo.

(9) Botón Color*

Inicia la copia en color. Este botón también se puede pulsar para concluir la selección durante la configuración de un elemento.

(10) Botón Negro (Black)*

Inicia la copia en blanco y negro. Este botón también se puede pulsar para concluir la selección durante la configuración de un elemento.

(11) Lámpara de Alarma (Alarm)

Cuando se produce un error, se enciende o parpadea. Al realizar el mantenimiento o la configuración del equipo, se pueden seleccionar las opciones en función del número de parpadeos.

* En los manuales o aplicaciones de software, los botones **Color** y **Negro (Black)** se denominan de forma general botón "Inicio" o botón "OK".

Fuente de alimentación

- ▶ **Comprobación de que el equipo está encendido**
- ▶ **Encendido y apagado del equipo**
- ▶ **Aviso sobre el enchufe y el cable de alimentación**
- ▶ **Aviso sobre la desconexión del cable de alimentación**

Comprobación de que el equipo está encendido

Se encenderá la luz de **ACTIVADO (ON)** cuando el equipo esté encendido.

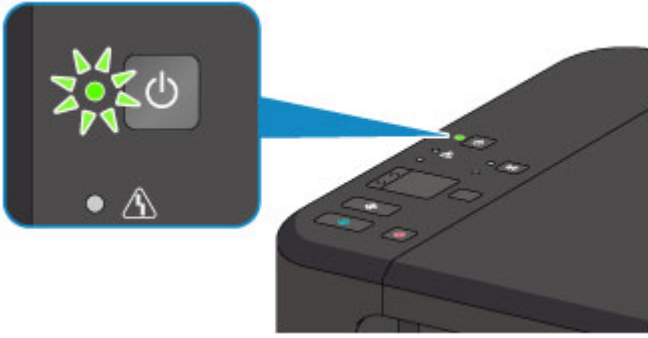

»» Nota

- Puede pasar cierto tiempo hasta que el equipo empiece a imprimir inmediatamente después de encender el equipo.

Encendido y apagado del equipo

Encendido del equipo

1. Pulse el botón **ACTIVADO (ON)** para encender el equipo.

La luz de **ACTIVADO (ON)** parpadea y, a continuación, se queda iluminada.

■ [Comprobación de que el equipo está encendido](#)

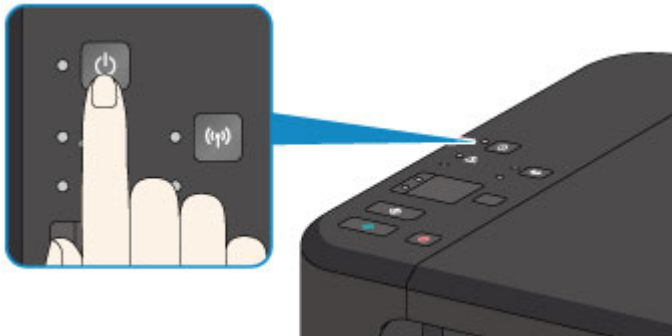

▶▶▶ Nota

- Puede pasar cierto tiempo hasta que el equipo empiece a imprimir inmediatamente después de encender el equipo.
- Si la luz de la lámpara de **Alarma (Alarm)** se enciende o parpadea, consulte [Se produce un error](#).
- Se puede establecer que el equipo se encienda automáticamente cuando se realiza alguna operación de impresión o de escaneado desde un ordenador conectado mediante un cable USB o una red inalámbrica. Esta característica está desactivada de manera predeterminada.
 - [Gestión del encendido de la Impresora](#) (Windows)
 - Gestión del encendido de la Impresora (Mac OS)

Apagado del equipo

1. Pulse el botón **ACTIVADO (ON)** para apagar el equipo.

Cuando la luz de **ACTIVADO (ON)** deja de parpadear significa que el equipo está apagado.

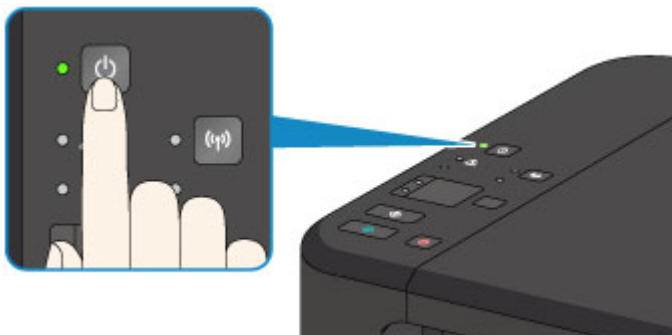

▶▶▶ Importante

- Cuando [desconecte el cable de alimentación](#) tras apagar el equipo, asegúrese de que la luz de **ACTIVADO (ON)** está apagada.

»» Nota

- Se puede establecer que el equipo se apague automáticamente cuando no se realiza ninguna operación ni se envían trabajos de impresión al equipo durante un intervalo determinado. Esta característica está activada de manera predeterminada.
 - [Gestión del encendido de la Impresora](#) (Windows)
 - Gestión del encendido de la Impresora (Mac OS)

Aviso sobre el enchufe y el cable de alimentación

Desenchufe el cable de alimentación una vez al mes para confirmar que el enchufe o el cable de alimentación no experimentan ninguna de las situaciones inusuales descritas a continuación.

- El enchufe o el cable de alimentación están calientes.
- El enchufe o el cable de alimentación están oxidados.
- El enchufe o el cable de alimentación están doblados.
- El enchufe o el cable de alimentación están desgastados.
- El enchufe o el cable de alimentación están rotos.

Precaución

- Si detecta alguna situación inusual con el enchufe o el cable de alimentación, como las que se describen anteriormente, [desenchufe el cable de alimentación](#) y póngase en contacto con el servicio técnico. Si se usa el equipo en una de las situaciones inusuales anteriores, se puede producir un incendio o una descarga eléctrica.

Aviso sobre la desconexión del cable de alimentación

Utilice el procedimiento siguiente para desconectar el cable de alimentación.

►►► Importante

- A la hora de desenchufar el cable de alimentación, pulse el botón **ACTIVADO (ON)** y compruebe que la luz **ACTIVADO (ON)** está apagada. Si se desconecta el cable de alimentación mientras la luz de **ACTIVADO (ON)** está encendida o intermitente, el cabezal de impresión puede secarse o atascarse, y la calidad de impresión puede ser menor.

1. Pulse el botón **ACTIVADO (ON)** para apagar el equipo.

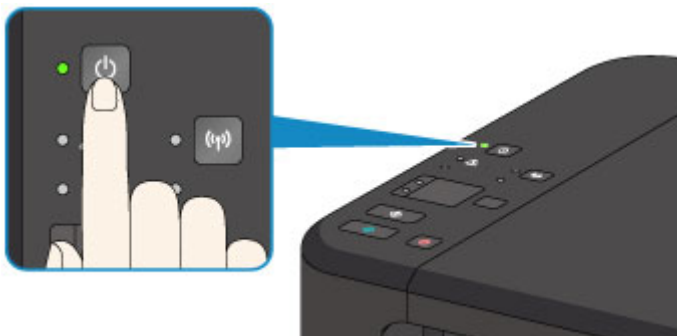

2. Compruebe que la luz de **ACTIVADO (ON)** está apagada.

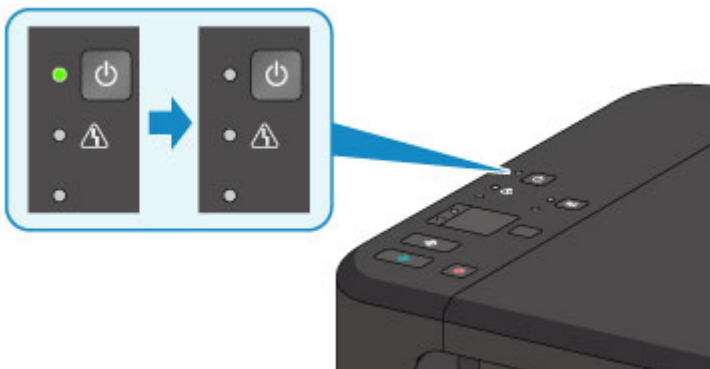

3. Desenchufe el cable de alimentación.

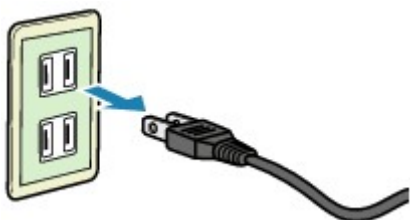

Las especificaciones del cable de alimentación varían según el país o la región de uso.

Cambio de la configuración

- ▶ **Cambio de la configuración de la Impresora desde el ordenador (Windows)**
- ▶ **Cambio de la configuración de la Impresora desde el ordenador (Mac OS)**
- ▶ **Cambio de la configuración desde el panel de control**
- ▶ **Inicialización de la configuración del equipo**
- ▶ **Deshabilitar la función de LAN inalámbrica**

Cambio de la configuración de la impresora desde el ordenador (Windows)

- **Cambio de las opciones de impresión**
- **Registro de un perfil de impresión utilizado con frecuencia**
- **Establecimiento del cartucho de tinta que se va a utilizar**
- **Gestión del encendido de la Impresora**
- **Reducción del ruido de la Impresora**
- **Cambio del modo de funcionamiento de la Impresora**

Cambio de las opciones de impresión

Se puede cambiar la configuración detallada del controlador de impresora para los datos de impresión enviados desde un software de aplicación.

Especifique esta opción si se encuentra con errores de impresión como que parte de los datos de una imagen aparezcan cortados.

El procedimiento que debe seguirse para cambiar las opciones de impresión es el siguiente:

1. Abra la [ventana de configuración del controlador de impresora](#)
2. Haga clic en **Opciones de impresión... (Print Options...)** en la ficha **Configurar página (Page Setup)**

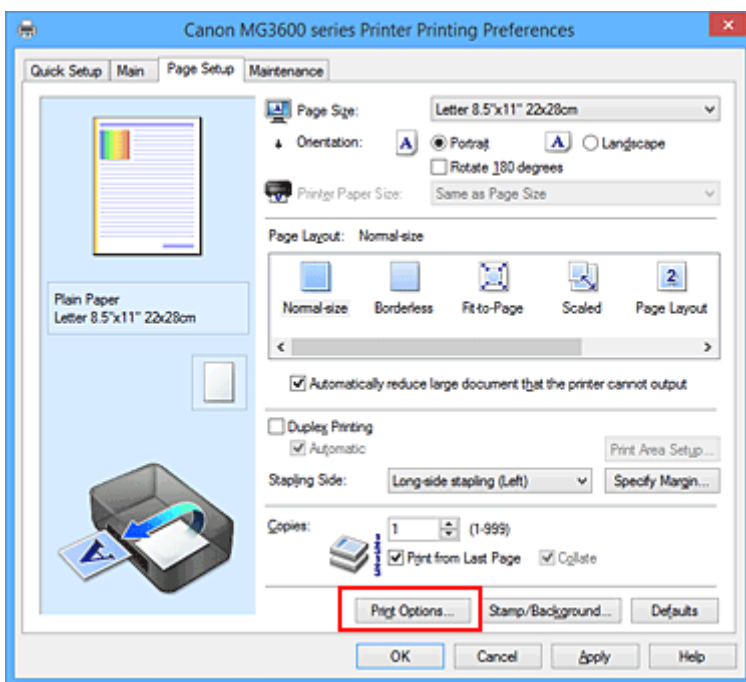

Se abre el cuadro de diálogo **Opciones de impresión (Print Options)**.

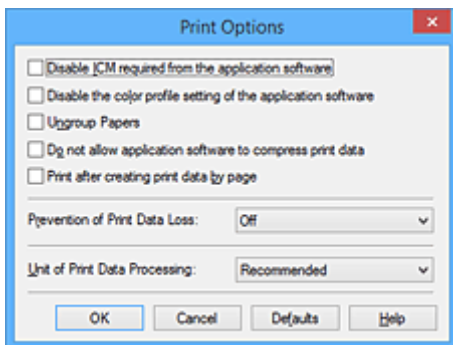

»»» Nota

- Si utiliza el controlador de impresora XPS, las funciones disponibles serán distintas.

3. Cambie la configuración individual

Si es necesario, modifique la configuración de cada elemento y, a continuación, haga clic en **Aceptar (OK)**.

Aparecerá de nuevo la ficha **Configurar página (Page Setup)**.

Registro de un perfil de impresión utilizado con frecuencia

Puede registrar un perfil de impresión que utilice con frecuencia en **Configuraciones más utilizadas (Commonly Used Settings)** de la ficha **Configuración rápida (Quick Setup)**. En cualquier momento se pueden borrar los perfiles de impresión innecesarios.

El procedimiento para registrar un perfil de impresión es el siguiente:

Registro de un perfil de impresión

1. Abra la [ventana de configuración del controlador de impresora](#)

2. Establezca los elementos necesarios

En **Configuraciones más utilizadas (Commonly Used Settings)** de la ficha **Configuración rápida (Quick Setup)**, seleccione el perfil de impresión que desee utilizar y, en caso necesario, modifique la configuración de **Funciones adicionales (Additional Features)**.

También puede registrar los elementos necesarios en las fichas **Principal (Main)** y **Configurar página (Page Setup)**.

3. Haga clic en **Guardar... (Save...)**

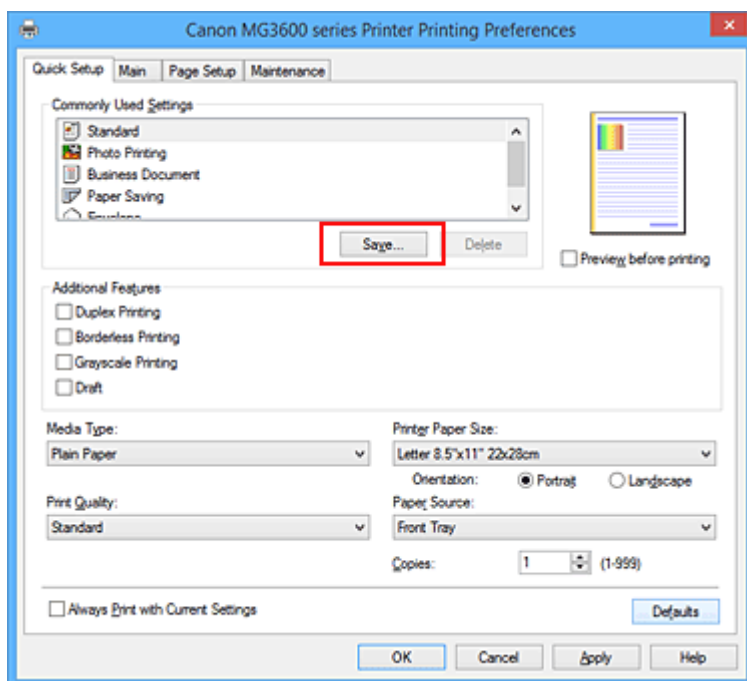

Se abrirá el cuadro de diálogo **Guardar configuraciones más utilizadas (Save Commonly Used Settings)**.



4. Guarde la configuración

Introduzca un nombre en el campo **Nombre (Name)**. En caso necesario, haga clic en **Opciones... (Options...)**, establezca los elementos y haga clic en **Aceptar (OK)**.

En el cuadro de diálogo **Guardar configuraciones más utilizadas (Save Commonly Used Settings)** haga clic en **Aceptar (OK)** para guardar la configuración de impresión y vuelva a la ficha **Configuración rápida (Quick Setup)**.

El nombre y el icono aparecen en **Configuraciones más utilizadas (Commonly Used Settings)**.

»»» Importante

- Para guardar el tamaño de página, la orientación y el número de copias establecidos en cada hoja, haga clic en **Opciones... (Options...)** y compruebe cada elemento.

»»» Nota

- Cuando instale de nuevo el controlador de impresora o actualice su versión, la configuración de impresión ya registrada se eliminará de **Configuraciones más utilizadas (Commonly Used Settings)**.

La configuración de impresión registrada no se puede guardar ni conservar. Si se elimina un perfil, vuelva a registrar la configuración de impresión.

Eliminación de perfiles de impresión innecesarios

1. Seleccione el perfil de impresión que se va a eliminar

Elija el perfil de impresión que desee eliminar en la lista **Configuraciones más utilizadas (Commonly Used Settings)** de la ficha **Configuración rápida (Quick Setup)**.

2. Elimine el perfil de impresión

Haga clic en **Eliminar (Delete)**. Cuando aparezca el mensaje de confirmación, haga clic en **Aceptar (OK)**.

El perfil de impresión seleccionado se eliminará de la lista **Configuraciones más utilizadas (Commonly Used Settings)**.

»»» Nota

- No se puede borrar los perfiles de impresión registrados en la configuración inicial.

Establecimiento del cartucho de tinta que se va a utilizar

Esta función permite especificar el cartucho FINE más adecuado de entre los instalados para el uso que se pretende.

Cuando uno de los cartuchos FINE se queda vacío y no es posible sustituirlo inmediatamente por uno nuevo, se puede especificar el otro cartucho FINE que aún tiene tinta y seguir imprimiendo.

El procedimiento para especificar el cartucho FINE es el siguiente:



Configuración de cartuchos de tinta (Ink Cartridge Settings)

1. Abra la [ventana de configuración del controlador de impresora](#)
2. Haga clic en **Configuración de cartuchos de tinta (Ink Cartridge Settings)** de la ficha **Mantenimiento (Maintenance)**

Se abrirá el cuadro de diálogo **Configuración de cartuchos de tinta (Ink Cartridge Settings)**.

3. Seleccionar el cartucho FINE que se va a utilizar

Elija el cartucho FINE que desee utilizar para imprimir y haga clic en **Aceptar (OK)**.

En la siguiente impresión se utilizará el cartucho FINE especificado.

»» Importante

- Cuando se establecen los siguientes ajustes, **Sólo tinta negra (Black Only)** no funciona porque la impresora utiliza el cartucho FINE de color para imprimir documentos.
 - Al seleccionar cualquier opción distinta de **Papel normal (Plain Paper)**, **Sobre (Envelope)**, **Ink Jet Hagaki (A)**, **Hagaki K (A)**, **Hagaki (A)** o **Hagaki** en **Tipo de soporte (Media Type)** de la ficha **Principal (Main)**
 - Al seleccionar **Sin bordes (Borderless)** en la lista **Formato de página (Page Layout)** de la ficha **Configurar página (Page Setup)**
- No extraiga el cartucho FINE que no se utilice. La impresión no se puede ejecutar cuando falta algún cartucho FINE.

Gestión del encendido de la Impresora

Esta función permite gestionar la alimentación de la impresora desde el controlador de ésta.

El procedimiento que debe seguirse para gestionar la alimentación de la impresora es el siguiente:



Apagar la impresora (Power Off)

La función **Apagar la impresora (Power Off)** permite apagar la impresora. Si la utiliza, no podrá encender la impresora desde el controlador de impresora.

1. Abra la [ventana de configuración del controlador de impresora](#)
2. Ejecute la función de apagado

Haga clic en **Apagar la impresora (Power Off)** de la ficha **Mantenimiento (Maintenance)**. Cuando aparezca el mensaje de confirmación, haga clic en **Aceptar (OK)**.

La impresora se apagará y volverá a aparecer la ficha **Mantenimiento (Maintenance)**.



Encendido automático (Auto Power)

El **Encendido automático (Auto Power)** le permite establecer el **Encendido automático (Auto Power On)** y el **Apagado automático (Auto Power Off)**.

La función **Encendido automático (Auto Power On)** enciende automáticamente la impresora cuando se reciben datos de impresión.

La función **Apagado automático (Auto Power Off)** apaga automáticamente la impresora cuando no hay operaciones del controlador de la impresora o de la impresora durante un periodo determinado.

1. Abra la [ventana de configuración del controlador de impresora](#)
2. Asegúrese de que la impresora está encendida y, a continuación, haga clic en **Encendido automático (Auto Power)** en la ficha **Mantenimiento (Maintenance)**

Aparecerá el cuadro de diálogo **Configuración de encendido automático (Auto Power Settings)**.

»»» Nota

- Si la impresora está apagada o si la comunicación entre la impresora y el ordenador está desactivada, quizás aparezca un mensaje de error indicando que el ordenador no puede obtener el estado de la impresora.
Si así ocurre, haga clic en **Aceptar (OK)** para mostrar la configuración más reciente especificada en el ordenador.

3. Si es necesario, realice las siguientes configuraciones:

Encendido automático (Auto Power On)

Al especificar **Activar (Enable)** en la lista, se encenderá la impresora cuando reciba datos de impresión.

Apagado automático (Auto Power Off)

Especifique el tiempo en la lista. Si transcurre ese tiempo sin ninguna operación en el controlador de impresora ni en la impresora, la impresora se apagará automáticamente.

4. Aplique la configuración

Haga clic en **Aceptar (OK)**. Cuando aparezca el mensaje de confirmación, haga clic en **Aceptar (OK)**.

Se volverá a mostrar la ficha **Mantenimiento (Maintenance)**.

En lo sucesivo, la configuración estará activada. Si desea desactivar esta función, seleccione **Desactivar (Disable)** en la lista siguiendo el mismo procedimiento.

»» Nota

- Cuando la impresora está desactivada, el mensaje del monitor de estado de Canon IJ varía en función de la configuración de **Encendido automático (Auto Power On)**.
Cuando la configuración es **Activar (Enable)**, se muestra "La impresora se encuentra en espera".
Cuando la configuración es **Desactivar (Disable)**, se muestra "La impresora está desactivada".

Reducción del ruido de la Impresora

La función de silencio le permite reducir el ruido de funcionamiento de esta impresora. Selecciónela cuando desee reducir el ruido de la impresora durante la noche, etc.

Esta función puede disminuir la velocidad de impresión.

El procedimiento que debe seguirse para utilizar el modo silencioso es el siguiente:



Configuración silenciosa (Quiet Settings)

1. Abra la [ventana de configuración del controlador de impresora](#)
2. Haga clic en **Configuración silenciosa (Quiet Settings)**, en la ficha **Mantenimiento (Maintenance)**

Se abrirá el cuadro de diálogo **Configuración silenciosa (Quiet Settings)**.

»» Nota

- Si la impresora está apagada o si la comunicación entre la impresora y el ordenador está desactivada, quizás aparezca un mensaje de error indicando que el ordenador no puede obtener el estado de la impresora.

3. Establezca el modo silencioso

Si es necesario, especifique uno de los siguientes elementos:

No utilizar el modo silencioso (Do not use quiet mode)

Seleccione esta opción si desea utilizar la impresora con el volumen del ruido de funcionamiento normal.

Utilizar siempre el modo silencioso (Always use quiet mode)

Seleccione esta opción para reducir el ruido de funcionamiento de la impresora.

Utilizar el modo silencioso durante las horas especificadas (Use quiet mode during specified hours)

Seleccione esta opción para reducir el ruido de funcionamiento de la impresora durante un determinado período de tiempo.

Establezca los valores para la **Hora de inicio (Start time)** y la **Hora de finalización (End time)** del modo silencioso que desee que se active. Si ambos se establecen a la misma hora, el modo silencioso no funcionará.

»» Importante

- Puede establecer el modo silencioso desde el panel de control de la impresora, el controlador de la impresora o ScanGear (controlador del escáner). Independientemente de como haya establecido el modo silencioso, el modo se aplica cuando se realizan operaciones desde el panel de control de la impresora o se imprime y escanea desde el ordenador.
- Si especifica una hora para **Utilizar el modo silencioso durante las horas especificadas (Use quiet mode during specified hours)**, el modo silencioso no se aplicará a las operaciones que se realicen directamente desde la impresora (copia, impresión directa, etc.).

4. Aplique la configuración

Asegúrese de que la impresora está encendida y haga clic en **Aceptar (OK)**.

Haga clic en **Aceptar (OK)** cuando aparezca el mensaje de confirmación.

A partir de este momento se activará la configuración.

Nota

- Los efectos del modo silencioso pueden ser menores, en función de la configuración de la calidad de impresión.

Cambio del modo de funcionamiento de la Impresora

En caso necesario, cambie entre los distintos modos de funcionamiento de la impresora.

El procedimiento de **Configuración personalizada (Custom Settings)** es el siguiente:



Configuración personalizada (Custom Settings)

1. Abra la [ventana de configuración del controlador de impresora](#)
2. Asegúrese de que la impresora está encendida y, a continuación, haga clic en **Configuración personalizada (Custom Settings)** en la ficha **Mantenimiento (Maintenance)**

Se abrirá el cuadro de diálogo **Configuración personalizada (Custom Settings)**.

»» Nota

- Si la impresora está apagada o si la comunicación entre la impresora y el ordenador está desactivada, quizás aparezca un mensaje de error indicando que el ordenador no puede obtener el estado de la impresora.
Si así ocurre, haga clic en **Aceptar (OK)** para mostrar la configuración más reciente especificada en el ordenador.

3. Si es necesario, realice las siguientes configuraciones:

Evitar abrasión del papel (Prevent paper abrasion)

Durante la impresión de alta densidad, la impresora puede aumentar la distancia entre el cabezal de impresión y el papel para evitar la abrasión de éste.

Marque esta casilla de verificación para evitar la abrasión del papel.

Alinear cabezales manualmente (Align heads manually)

La función **Alineación de los cabezales de impresión (Print Head Alignment)** de la ficha **Mantenimiento (Maintenance)** suele estar configurada en alineación automática de cabezales, pero se puede cambiar a alineación manual de los cabezales.

Si los resultados de impresión de la alineación automática del cabezal de impresión no son satisfactorios, [ejecute la alineación manual del cabezal](#).

Marque esta casilla de verificación para realizar la alineación manual de los cabezales. Quite la marca de esta casilla de verificación para realizar la alineación automática de los cabezales.

Evitar la alimentación de dos hojas de papel (Prevent paper double-feed)

Marque esta casilla de verificación solo si el impresora introduce varias hojas de papel normal al mismo tiempo.

»» Importante

- Esta función puede ralentizar la velocidad de impresión.

Girar 90 grados a la izquierda si la orientación es [Horizontal] (Rotate 90 degrees left when orientation is [Landscape])

En la ficha **Configurar página (Page Setup)** se puede cambiar la dirección de rotación en **Horizontal (Landscape)** de la **Orientación (Orientation)**.

Para girar los datos impresos 90 grados a la izquierda durante la impresión, seleccione esta

opción. Para girar los datos impresos 90 grados a la derecha durante la impresión, no seleccione esta opción.

»»» Importante

- No cambie esta configuración mientras el trabajo de impresión aparece en la lista de espera de impresión. De lo contrario, podrían omitirse caracteres o corromperse el formato.

Detectar la anchura del papel cuando se imprime desde el equipo (Detect the paper width when printing from computer)

Cuando imprime desde un ordenador, esta función identifica el papel que está cargado en esta impresora.

Si la anchura del papel detectada por la impresora difiere de la anchura del papel especificada en **Tamaño de página (Page Size)** en la ficha **Configurar página (Page Setup)**, aparecerá un mensaje.

Para utilizar la detección de anchura del papel cuando se imprime desde el ordenador, seleccione la casilla de verificación.

»»» Importante

- Si utiliza papel definido por el usuario, emplee **Tamaño de papel personalizado (Custom Paper Size)** para ajustar correctamente el tamaño del papel cargado en la impresora. Si aparece un mensaje de error aunque esté cargado un papel del mismo tamaño que el especificado, quite la marca de la casilla de verificación.

Tiempo de secado (Ink Drying Wait Time)

Puede definir el tiempo durante el cual la impresora va a estar parada hasta comenzar la impresión de la página siguiente. Al desplazar el control deslizante hacia la derecha, se aumenta la duración de la pausa, mientras que al desplazarlo hacia la izquierda, se disminuye.

Si una página impresa se mancha porque la siguiente se expulsa antes de que la tinta se haya secado, se recomienda aumentar el tiempo de secado.

Cuanto menor sea el tiempo de secado, con mayor rapidez se imprimirán los documentos.

4. Aplique la configuración

Haga clic en **Aceptar (OK)** y, cuando aparezca el mensaje de confirmación, haga clic en **Aceptar (OK)**.

Tras esto, la impresora funcionará según la configuración modificada.

Cambio de la configuración desde el panel de control

- ▶ **Configuración de silencio**
- ▶ **Encendido/apagado automático del equipo**

Configuración de silencio

Active esta función del equipo si desea reducir el ruido de funcionamiento, por ejemplo, al imprimir por la noche.

Para configurarlo, siga el procedimiento que se indica a continuación.

1. [Asegúrese de que el equipo está encendido.](#)
2. Pulse y mantenga pulsado el botón **Parar (Stop)**; suéltelo cuando la luz de la lámpara **Alarma (Alarm)** parpadee 9 veces.
3. Pulse el botón **Color**.

Para desactivar la función, pulse el botón **Negro (Black)** en el paso 4.

Importante

- La velocidad de funcionamiento es más lenta que cuando no está seleccionado el modo silencioso.

Nota

- Puede establecer el modo silencioso desde el panel de control del equipo o el controlador de la impresora. Independientemente de cómo haya establecido el modo silencioso, el modo se aplica cuando se realizan operaciones desde el panel de control del equipo o se imprime y escanea desde el ordenador.
- En Windows, puede establecer el modo silencioso desde ScanGear (controlador de escáner).

Encendido/apagado automático del equipo

Puede activar el equipo para que se encienda/apague de forma automática teniendo en cuenta el entorno

■ [Encendido automático del equipo](#)

■ [Apagado automático del equipo](#)

Encendido automático del equipo

Puede activar el equipo para que se encienda automáticamente si se envía un comando de escaneado o datos de impresión desde un ordenador al equipo.

1. [Asegúrese de que el equipo está encendido.](#)
2. Pulse y mantenga pulsado el botón **Parar (Stop)**; suéltelo cuando la luz de la lámpara **Alarma (Alarm)** parpadee 14 veces.
3. Pulse el botón **Color**.

Para desactivar la función, pulse el botón **Negro (Black)**.

»» Nota

- Puede seleccionar si desea encender de forma automática el equipo en el panel de control del equipo o en el controlador de impresora. Independientemente de cómo haya establecido el modo, este se aplica cuando se realizan operaciones de impresión o escaneado desde el ordenador.
- En Windows, puede seleccionar si desea encender de forma automática el equipo en ScanGear (controlador de escáner).

Apagado automático del equipo

Puede activar el equipo para que se apague automáticamente si no se realiza ninguna operación ni se envían datos de impresión al equipo durante un periodo especificado.

1. [Asegúrese de que el equipo está encendido.](#)
2. Pulse y mantenga pulsado el botón **Parar (Stop)**; suéltelo cuando la luz de la lámpara **Alarma (Alarm)** parpadee 13 veces.
3. Pulse el botón **Color**.

Para desactivar la función, pulse el botón **Negro (Black)**.

»» Nota

- Puede seleccionar si desea apagar de forma automática el equipo en el panel de control del equipo o en el controlador de impresora. En el controlador de impresora, puede especificar cuánto tardará en apagarse el equipo.

- En Windows, puede seleccionar si desea apagar de forma automática el equipo en ScanGear (controlador de escáner). En ScanGear (controlador de escáner), puede especificar cuánto tardará en apagarse el equipo.
-

Inicialización de la configuración del equipo

Puede inicializar la configuración del equipo.

►►► Importante

- Para Windows:

Cuando utilice el equipo en una LAN inalámbrica, tenga en cuenta que la inicialización borra por completo la configuración de red del equipo y que quizás no se pueda imprimir desde un ordenador en red. Para utilizar el equipo en red, configúrelo utilizando el CD-ROM de instalación o siga las instrucciones del sitio web de Canon.

- En Mac OS, teléfonos inteligentes o tabletas:

Cuando utilice el equipo en una LAN inalámbrica, tenga en cuenta que la inicialización borra por completo la configuración de red del equipo y que quizás no se pueda imprimir desde un ordenador en red. Para utilizar el equipo en red, siga las instrucciones del sitio web de Canon.

Para inicializar la configuración del equipo, mantenga pulsado el botón **Parar (Stop)** y suéltelo cuando la luz de la lámpara **Alarma (Alarm)** parpadee 21 veces.

Se inicializa toda la configuración del equipo. La contraseña del administrador especificada por IJ Network Tool retorna a la configuración predeterminada.

Después de inicializar la impresora, vuelva a realizar la configuración según corresponda.

►►► Nota

- Las siguientes opciones de configuración no se pueden restablecer a los valores por omisión:
 - Posición actual del cabezal de impresión
 - CSR (Solicitud de firma de certificado) para la configuración de método de codificación (SSL/TLS)

Deshabilitar la función de LAN inalámbrica

Siga el procedimiento que se indica a continuación para desactivar la LAN inalámbrica.

1. [Asegúrese de que el equipo está encendido.](#)
2. Mantenga pulsado el botón **Wi-Fi**; suéltelo cuando la luz de la lámpara **ACTIVADO (ON)** parpadee.
3. Pulse dos veces el botón **Negro (Black)** y, a continuación, el botón **Wi-Fi**.

Cuando la luz de la lámpara **ACTIVADO (ON)** deja de parpadear y se apaga la lámpara **Wi-Fi**, se desactiva la LAN inalámbrica.

▶▶ Nota

- Cuando activa la LAN inalámbrica, pulse el botón **Color**, el botón **Negro (Black)** y el botón **Wi-Fi** en este orden.

Conexión de red

- ▶ [Consejos sobre la conexión de red](#)

Consejos sobre la conexión de red

- ▶ **Configuración de red predeterminada**
- ▶ **No se puede pasar de la pantalla de conexión de impresora/conexión del cable**
- ▶ **Se ha encontrado otra impresora con el mismo nombre**
- ▶ **Conexión a otro ordenador mediante LAN/Cambio de conexión de USB a LAN**
- ▶ **Impresión de la configuración de red**

Configuración de red predeterminada

Valores predeterminados de conexión LAN

Elemento	Predeterminado
Activar/desactivar LAN inalámbrica	Activar (Enable)
SSID	BJNPSETUP
Modo de comunicación	Infraestructura
Seguridad LAN inalámbr.	Desactivar (Disable)
Dirección IP IPv4	Configuración Auto
Dirección IP IPv6	Configuración Auto
Establecer nombre de impresora	XXXXXX000000
Activar/desactivar IPv6	Activar (Enable)
Activar/desactivar WSD (Configuración de WSD)	Activar (Enable)
Conf. tiempo espera (Configuración de WSD)	1 minuto
Ac./desact. Bonjour (Conf. Bonjour)	Activar (Enable)
Nombre servicio (Conf. Bonjour)	Canon MG3600 series
Conf. protocolo LPR	Activar (Enable)
Comunicación PictBridge	Activar (Enable)

("XXXXXX" representa los seis últimos dígitos de la dirección MAC del equipo.)

Valores predeterminados del modo de punto de acceso

Elemento	Predeterminado
SSID (nombre de punto de acceso) *1	XXXXXX-MG3600series
Configuración de seguridad	WPA2-PSK (AES)
Contraseña *2	Número de serie del equipo

*1 "XXXXXX" representa los seis últimos dígitos de la dirección MAC del equipo.

*2 El valor predeterminado depende del equipo.

Se ha encontrado otra impresora con el mismo nombre

Al detectar la impresora durante la configuración, es posible que aparezcan varias impresoras con el mismo nombre en la pantalla de resultados.

Seleccione una impresora mediante la comprobación de los parámetros de la impresora con respecto a los de la pantalla de resultados de detección.

- Para Windows:

Compruebe la dirección MAC o el número de serie de la impresora para seleccionar la impresora correcta de entre los resultados.

- Para Mac OS:

Los nombres de impresoras aparecen con la dirección MAC añadida al final o como el nombre de impresora especificado por Bonjour.

Compruebe identificadores como la dirección MAC, el nombre de impresora especificado por Bonjour y el número de serie de la impresora para seleccionar la impresora de entre las que aparecen.

▶▶▶ Nota

- Es posible que el número de serie no aparezca en la pantalla de resultados.

Para comprobar la dirección MAC de la impresora y el número de serie, imprima la información de la configuración de red a través del panel de control.

■ [Impresión de la configuración de red](#)

Conexión a otro ordenador mediante LAN/Cambio de conexión de USB a LAN

■ [Para Windows:](#)

■ [Para Mac OS:](#)

Para Windows:

Para añadir un ordenador para conectarse al equipo en una LAN, o para cambiar de conexión USB a LAN, realice la configuración con el CD-ROM de instalación o según las instrucciones del sitio web de Canon.

Para Mac OS:

Para conectar un ordenador adicional al equipo mediante una LAN, o para cambiar de conexión USB a LAN, siga las instrucciones del sitio web de Canon.

Impresión de la configuración de red

Utilice el panel de control para imprimir la configuración de red actual del equipo.

»» Importante

- El documento impreso de la configuración de red contiene información importante sobre la red. Trátela con cuidado.

1. [Asegúrese de que el equipo está encendido.](#)
2. [Cargue dos hojas de papel normal de tamaño A4 o Carta.](#)
3. Mantenga pulsado el botón **Wi-Fi**; suéltelo cuando la luz de la lámpara **ACTIVADO (ON)** parpadee.
4. Pulse de nuevo el botón **Wi-Fi**.

El equipo empezará a imprimir la información de la configuración de la red.

La información de la configuración de la red impresa es así:

Elemento	Descripción	Parámetros
Product Information	Información del producto	–
Product Name	Nombre del producto	XXXXXXXXXX
ROM Version	Versión de ROM	XXXXXXXXXX
Serial Number	Número de serie	XXXXXXXXXX
Wireless LAN	LAN inalámbrica	Enable/Disable
MAC Address	Dirección MAC	XX:XX:XX:XX:XX:XX
WPS PIN CODE	Código PIN WPS	XXXXXXXXXX
Infrastructure	Infraestructura	Enable/Disable
Connection	Estado de la conexión	Active/Inactive
SSID	SSID	SSID de LAN inalámbrica
Channel *1	Canal	XX (de 1 a 11)
Encryption	Método de codificación	None/WEP/TKIP/AES
WEP Key Length	Longitud de clave WEP (bits)	Inactive/128/64
Authentication	Método de autenticación	None/auto/open/shared/WPA-PSK/WPA2-PSK
Signal Strength	Intensidad de la señal	0 a 100 [%]
TCP/IPv4	TCP/IPv4	Enable

IP Address	Dirección IP (IP Address)	XXX.XXX.XXX.XXX
Subnet Mask	Máscara de subred	XXX.XXX.XXX.XXX
Default Gateway	Pasarela predeterminada	XXX.XXX.XXX.XXX
TCP/IPv6	TCP/IPv6	Enable/Disable
IP Address *2	Dirección IP (IP Address)	XXXX:XXXX:XXXX:XXXX XXXX:XXXX:XXXX:XXXX
Subnet Prefix Length *2	Longitud prefijo subred	XXX
Default Gateway *2	Pasarela predeterminada	XXXX:XXXX:XXXX:XXXX XXXX:XXXX:XXXX:XXXX
IPsec *3	Configuración de IPsec	Active
Security Protocol *3	Método de seguridad	ESP/ESP & AH/AH
Access Point Mode	Modo de punto de acceso (Access point mode)	Enable/Disable
Connection	Estado de la conexión	Active/Inactive
SSID	SSID	SSID de modo punto de acceso
Password	Contraseña	Contraseña del modo de punto de acceso (8 a 10 caracteres alfanuméricos)
Channel	Canal	3
Encryption	Método de codificación	AES
Authentication	Método de autenticación	WPA2-PSK
TCP/IPv4	TCP/IPv4	Enable
IP Address	Dirección IP (IP Address)	XXX.XXX.XXX.XXX
Subnet Mask	Máscara de subred	XXX.XXX.XXX.XXX
Default Gateway	Pasarela predeterminada	XXX.XXX.XXX.XXX
TCP/IPv6	TCP/IPv6	Enable/Disable
IP Address *2	Dirección IP (IP Address)	XXXX:XXXX:XXXX:XXXX XXXX:XXXX:XXXX:XXXX
Subnet Prefix Length *2	Longitud prefijo subred	XXX
Default Gateway *2	Pasarela predeterminada	XXXX:XXXX:XXXX:XXXX XXXX:XXXX:XXXX:XXXX
IPsec *3	Configuración de IPsec	Active
Security Protocol *3	Método de seguridad	–
Other Settings	Otras opciones	–

Printer Name	Nombre impresora	Nombre de la impresora (hasta 15 caracteres alfanuméricos)
WSD Printing	Configuración de la impresión WSD	Enable/Disable
WSD Timeout	Tiempo de espera	1/5/10/15/20 [min]
LPD Printing	Configuración de la impresión LPD	Enable/Disable
Bonjour	Configuración de Bonjour	Enable/Disable
Bonjour Service Name	Nombre serv. Bonjour	Nombre del servicio Bonjour (hasta 52 caracteres alfanuméricos)
PictBridge Commun.	Comunicación PictBridge	Enable/Disable
DNS Server	Obtener dirección de servidor DNS automáticamente	Auto/Manual
Primary Server	Dirección del servidor principal	XXX.XXX.XXX.XXX
Secondary Server	Dirección del servidor secundario	XXX.XXX.XXX.XXX
Proxy Server	Configuración del servidor proxy	Enable/Disable
Proxy Address	Dirección proxy	XXXXXXXXXXXXXXXXXXXXXXXXXX
Proxy Port	Especificación de puerto proxy	De 1 a 65535

("XX" representa caracteres alfanuméricos.)

*1 El canal puede variar entre 1 y 11 en función del país o región de compra.

*2 Solo se imprimirá el estado de la red cuando esté activado IPv6.

*3 Solo se imprimirá el estado de la red cuando estén activados los parámetros IPv6 y IPsec.

Comunicación de red (Windows)

- ▶ **Comprobación y cambio de la configuración de red**
- ▶ **IJ Network Tool (conexión de red)**
- ▶ **IJ Network Tool (otras pantallas)**
- ▶ **Sugerencias para comunicaciones de red**

Comprobación y cambio de la configuración de red

- ▶ **IJ Network Tool**
- ▶ **Cambio de la configuración en la ficha LAN inalámbrica**
- ▶ **Cambio de la configuración detallada WEP**
- ▶ **Cambio de la configuración detallada WPA/WPA2**
- ▶ **Cambio de la configuración en la ficha LAN cableada**
- ▶ **Cambio de la configuración en la ficha Contraseña del administrador**
- ▶ **Supervisión del estado de la red inalámbrica**
- ▶ **Cambio de la configuración en Conexión directa**
- ▶ **Inicialización de la configuración de red**
- ▶ **Visualización de la configuración modificada**

IJ Network Tool

IJ Network Tool es una utilidad que le permite visualizar y modificar la configuración de red del equipo. Se instala al configurar el equipo.

»»» Importante

- Para utilizar el equipo en un entorno LAN, asegúrese de que dispone del equipo necesario para el tipo de conexión, como un router inalámbrico o un cable LAN.
- No inicie IJ Network Tool durante la impresión.
- No imprima cuando se esté ejecutando IJ Network Tool.
- Si tiene activada la función de firewall en el software de seguridad, puede aparecer un mensaje indicando que el software de Canon está intentando acceder a la red. Si aparece este mensaje, establezca el software de seguridad para permitir siempre el acceso.
- Se ha comprobado que IJ Network Tool funciona con Windows XP; sin embargo, no admite la función Cambio rápido de usuario. Se recomienda que salga de IJ Network Tool antes de cambiar de usuario.

Inicio de IJ Network Tool

1. Inicie IJ Network Tool como se muestra a continuación.

- En Windows 8.1 o Windows 8, seleccione **IJ Network Tool** en la pantalla **Inicio (Start)** para iniciar IJ Network Tool. Si **IJ Network Tool** no se muestra en la pantalla **Inicio (Start)**, seleccione el acceso **Buscar (Search)** y busque "IJ Network Tool".
- En Windows 7, Windows Vista o Windows XP, haga clic en **Iniciar (Start)** y seleccione **Todos los programas (All programs)**, **Canon Utilities**, **IJ Network Tool** y, a continuación, seleccione **IJ Network Tool**.

Según la impresora que esté utilizando, en el momento de la compra ya hay una contraseña de administrador especificada para la impresora. Si cambia la configuración de red, se requiere la autenticación con la contraseña del administrador.

Para obtener más información:

■ [Contraseña de administrador](#)

Para mejorar la seguridad, es recomendable cambiar la contraseña del administrador.

■ [Cambio de la configuración en la ficha Contraseña del administrador](#)

Cambio de la configuración en la ficha LAN inalámbrica

Para cambiar la configuración de red inalámbrica de la impresora, conecte temporalmente la impresora y el ordenador mediante un cable USB. Si modifica la configuración de red inalámbrica del ordenador a una conexión inalámbrica sin conexión USB, quizás no se pueda establecer la comunicación entre el ordenador y el equipo después de modificar la configuración.

»»» Nota

- Esta función no está disponible dependiendo de la impresora que utilice.
- Active la configuración de la LAN inalámbrica en la impresora para cambiar la configuración de la ficha **LAN inalámbrica (Wireless LAN)**.

1. [Iniciar IJ Network Tool.](#)

2. Seleccione la impresora en **Impresoras: (Printers:)**.

Cuando la impresora esté conectada temporalmente al ordenador mediante un cable USB, seleccione la impresora con el "USBnnn" (donde "n" corresponde a un número) que aparece en la columna **Nombre del puerto (Port Name)**.

3. Seleccione **Configuración... (Configuration...)** en el menú **Configuración (Settings)**.

4. Haga clic en la ficha **LAN inalámbrica (Wireless LAN)**.

Aparecerá la ficha **LAN inalámbrica (Wireless LAN)**.

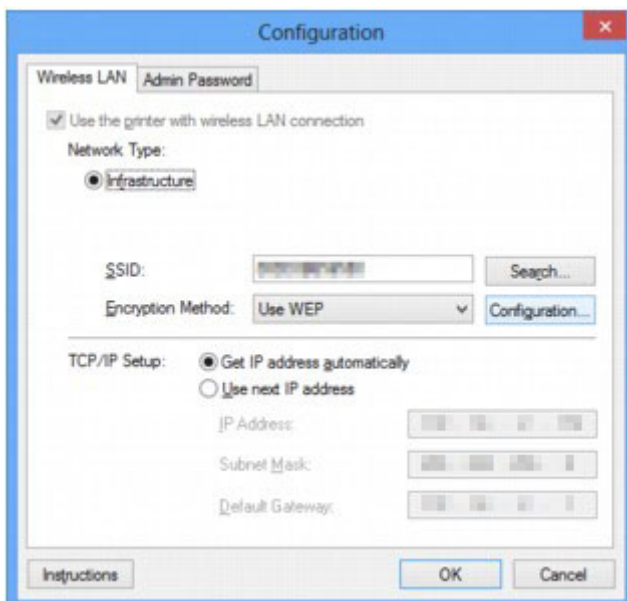

Para obtener más información sobre la ficha **LAN inalámbrica (Wireless LAN)**, consulte [Ficha LAN inalámbrica](#).

5. Cambie o compruebe la configuración.

SSID:

Introduzca el mismo valor que se estableció para el router inalámbrico de destino.

Cuando la impresora está conectada mediante USB, se muestra la pantalla **Buscar (Search)** al hacer clic en **Buscar... (Search...)**. Establezca el SSID del router inalámbrico seleccionando uno de los routers inalámbricos detectados.

■ [Pantalla Buscar](#)

»»» Nota

- Introduzca el mismo SSID que el que se ha configurado para utilizar en el router inalámbrico. El SSID distingue entre mayúsculas y minúsculas.

Método de codificación: (Encryption Method:)

Seleccione el método de codificación que desea utilizar para la LAN inalámbrica.

Puede cambiar la configuración WEP seleccionando **Utilizar WEP (Use WEP)** y haciendo clic en **Configuración... (Configuration...)**.

■ [Cambio de la configuración detallada WEP](#)

Puede cambiar la configuración WPA/WPA2 seleccionando **Utilizar WPA/WPA2 (Use WPA/WPA2)** y haciendo clic en **Configuración... (Configuration...)**.

■ [Cambio de la configuración detallada WPA/WPA2](#)

»»» Importante

- Si los tipos de encriptación del router inalámbrico de la impresora o del ordenador no coinciden, no se puede establecer una comunicación entre la impresora y el ordenador. Si no se puede establecer una comunicación entre la impresora y el ordenador después de cambiar el tipo de codificación de la impresora, asegúrese de que los tipos de codificación del ordenador y del router inalámbrico coincidan con los de la impresora.
- Si se conecta a una red que no está protegida, existe el riesgo de revelar información, por ejemplo, datos personales, a terceros.

Configuración TCP/IP: (TCP/IP Setup:)

Define la dirección IP de la impresora que se va a utilizar en la LAN. Especifique un valor adecuado para su entorno de red.

6. Haga clic en **Aceptar (OK)**.

Después de cambiar la configuración, aparecerá una pantalla solicitándole su confirmación antes de enviar la configuración a la impresora. Si hace clic en **Sí (Yes)**, se enviará la configuración a la impresora y se mostrará la pantalla **Configuración transmitida (Transmitted Settings)**.

»»» Nota

- Al cambiar la configuración de red con el cable USB temporalmente, es posible que se cambie la impresora predeterminada. En este caso, restablezca la opción **Establecer como impresora predeterminada (Set as Default Printer)**.

Cambio de la configuración detallada WEP

»»» Nota

- Esta función no está disponible dependiendo de la impresora que utilice.

Para cambiar la configuración de red inalámbrica de la impresora, conecte temporalmente la impresora y el ordenador mediante un cable USB. Si modifica la configuración de red inalámbrica del ordenador a una conexión inalámbrica sin conexión USB, quizás no se pueda establecer la comunicación entre el ordenador y el equipo después de modificar la configuración.

1. [Iniciar IJ Network Tool.](#)

2. Seleccione la impresora en **Impresoras: (Printers:)**.

Cuando la impresora esté conectada temporalmente al ordenador mediante un cable USB, seleccione la impresora con el "USBnnn" (donde "n" corresponde a un número) que aparece en la columna **Nombre del puerto (Port Name)**.

3. Seleccione **Configuración... (Configuration...)** en el menú **Configuración (Settings)**.

4. Haga clic en la ficha **LAN inalámbrica (Wireless LAN)**.

5. Seleccione **Utilizar WEP (Use WEP)** en **Método de codificación: (Encryption Method:)** y haga clic en **Configuración... (Configuration...)**.

Aparecerá la pantalla **Información WEP (WEP Details)**.

6. Cambie o compruebe la configuración.

Al cambiar la contraseña (clave WEP), debe aplicar el mismo cambio a la contraseña (clave WEP) del router inalámbrico.

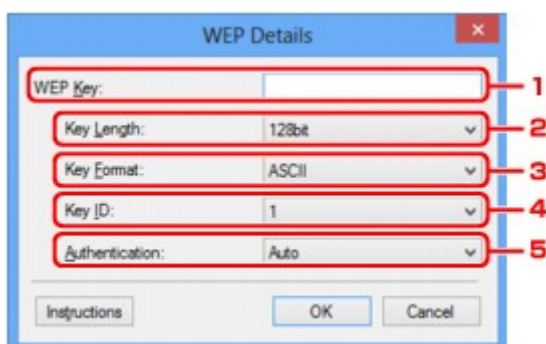

1. **Clave WEP: (WEP Key:)**

Introduzca la misma clave que la establecida para el router inalámbrico.

El número y tipo de caracteres que se pueden introducir variará en función de la combinación de longitud y formato de la clave.

	Longitud de clave (Key Length)	
	64 bits (64bit)	128 bits (128bit)

Formato de clave (Key Format)	ASCII	5 caracteres	13 caracteres
	Hex	10 dígitos	26 dígitos

2. **Longitud de clave: (Key Length:)**

Seleccione **64 bits (64bit)** o **128 bits (128bit)**.

3. **Formato de clave: (Key Format:)**

Seleccione **ASCII** o **Hex**.

4. **ID de clave: (Key ID:)**

Seleccione el ID de clave (índice) establecido para el router inalámbrico.

5. **Autenticación: (Authentication:)**

Seleccione el método para autenticar el acceso de la impresora al router inalámbrico.

Normalmente, deberá seleccionar **Auto**. Si desea especificar el método manualmente, seleccione **Sistema abierto (Open System)** o **Clave compartida (Shared Key)** conforme a la configuración del router inalámbrico.

7. Haga clic en **Aceptar (OK)**.

▶▶▶ Importante

- Si no se puede establecer una comunicación entre la impresora y el ordenador después de cambiar el tipo de codificación de la impresora, asegúrese de que los tipos de codificación del ordenador y del router inalámbrico coincidan con los de la impresora.

▶▶▶ Nota

- Al cambiar la configuración de red con el cable USB temporalmente, es posible que se cambie la impresora predeterminada. En este caso, restablezca la opción **Establecer como impresora predeterminada (Set as Default Printer)**.

Cambio de la configuración detallada WPA/WPA2

»»» Nota

- Esta función no está disponible dependiendo de la impresora que utilice.

Para cambiar la configuración de red inalámbrica de la impresora, conecte temporalmente la impresora y el ordenador mediante un cable USB. Si modifica la configuración de red inalámbrica del ordenador a una conexión inalámbrica sin conexión USB, quizás no se pueda establecer la comunicación entre el ordenador y el equipo después de modificar la configuración.

Las pantallas de ejemplo de esta sección hacen referencia a la configuración detallada de WPA.

1. [Iniciar IJ Network Tool.](#)

2. Seleccione la impresora en **Impresoras: (Printers:)**.

Cuando la impresora esté conectada temporalmente al ordenador mediante un cable USB, seleccione la impresora con el "USBnnn" (donde "n" corresponde a un número) que aparece en la columna **Nombre del puerto (Port Name)**.

3. Seleccione **Configuración... (Configuration...)** en el menú **Configuración (Settings)**.

4. Haga clic en la ficha **LAN inalámbrica (Wireless LAN)**.

5. Seleccione **Utilizar WPA/WPA2 (Use WPA/WPA2)** en **Método de codificación: (Encryption Method:)** y haga clic en **Configuración... (Configuration...)**.

Se muestra la pantalla **Información WPA/WPA2 (WPA/WPA2 Details)**.

Si la codificación no está establecida para la impresora, se mostrará la pantalla **Confirmación del tipo de autenticación (Authentication Type Confirmation)**. Vaya al paso 7.

6. Haga clic en **Cambiar configuración... (Change Settings...)**.

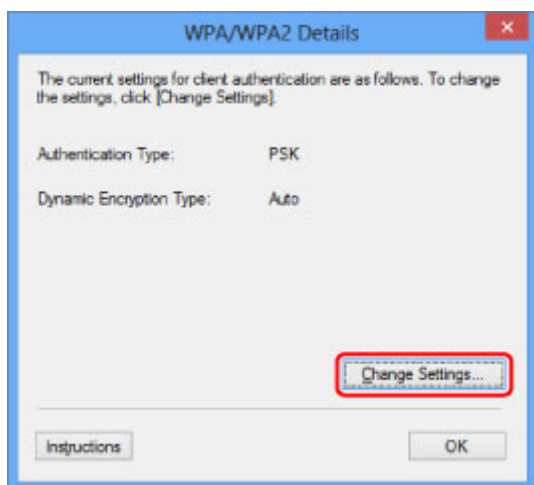

7. Compruebe el tipo de autenticación del cliente y haga clic en **Siguiente > (Next>)**.

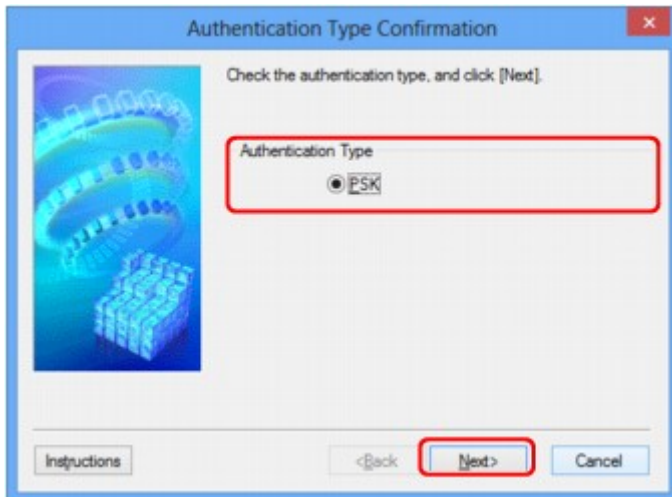

8. Escriba la contraseña y haga clic en **Siguiente > (Next>)**.

Introduzca la contraseña establecida para el router inalámbrico. La contraseña debe ser una cadena de entre 8 y 63 caracteres alfanuméricos o un valor hexadecimal de 64 dígitos.

Si no conoce la contraseña del router inalámbrico consulte el manual de instrucciones que se suministra con el router inalámbrico o póngase en contacto con el fabricante.

El método de codificación dinámica se selecciona automáticamente en TKIP (codificación básica) o AES (codificación segura).

»»» Importante

- Si no aparece **Auto** en **Tipo codif. dinám.: (Dynamic Encryption Type:)**, seleccione **TKIP (codificación básica) (TKIP(Basic Encryption))** o **AES (codificación segura) (AES(Secure Encryption))**.



9. Haga clic en **Finalizar (Finish)**.

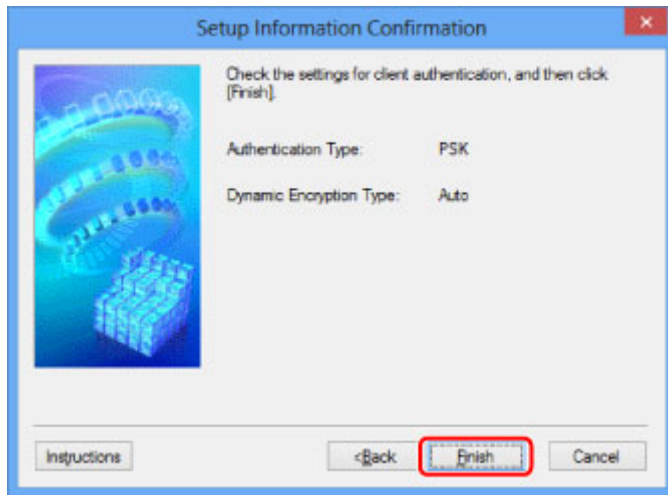

»»» Importante

- Si no se puede establecer una comunicación entre la impresora y el ordenador después de cambiar el tipo de codificación de la impresora, asegúrese de que los tipos de codificación del ordenador y del router inalámbrico coincidan con los de la impresora.

»»» Nota

- Al cambiar la configuración de red con el cable USB temporalmente, es posible que se cambie la impresora predeterminada. En este caso, restablezca la opción **Establecer como impresora predeterminada (Set as Default Printer)**.

Cambio de la configuración en la ficha LAN cableada

»» Nota

- Esta función no está disponible dependiendo de la impresora que utilice.
- Active la configuración de la LAN cableada en la impresora para cambiar la configuración de la ficha **LAN cableada (Wired LAN)**.

1. [Iniciar IJ Network Tool](#).
2. Seleccione la impresora en **Impresoras: (Printers:)**.
3. Seleccione **Configuración... (Configuration...)** en el menú **Configuración (Settings)**.
4. Haga clic en la ficha **LAN cableada (Wired LAN)**.

Aparecerá la ficha **LAN cableada (Wired LAN)**.

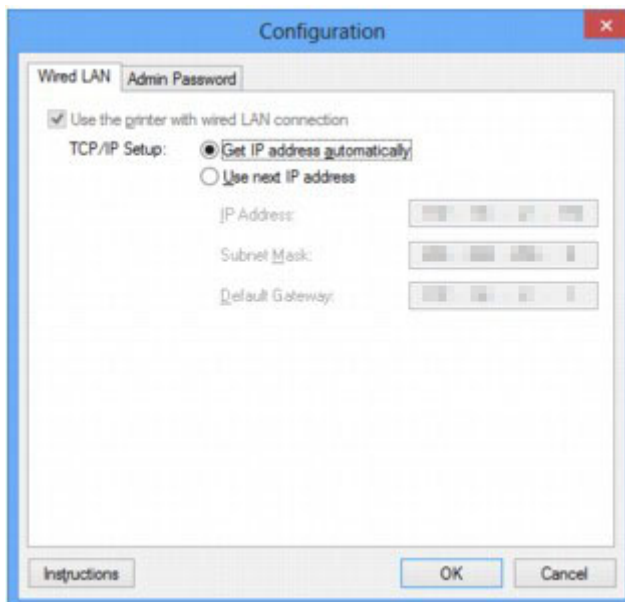

Para obtener más información sobre la ficha **LAN cableada (Wired LAN)**, consulte [Ficha LAN cableada](#).

5. Cambie o compruebe la configuración.

Defina la dirección IP de la impresora que se va a utilizar en la LAN. Especifique un valor adecuado para su entorno de red.

6. Haga clic en **Aceptar (OK)**.

Después de cambiar la configuración, aparecerá una pantalla solicitándole su confirmación antes de enviar la configuración a la impresora. Si hace clic en **Sí (Yes)**, se enviará la configuración a la impresora y se mostrará la pantalla **Configuración transmitida (Transmitted Settings)**.

Cambio de la configuración en la ficha Contraseña del administrador

»» Nota

- Cuando se utiliza la conexión directa (modo de punto de acceso), no se puede cambiar la configuración.

1. [Iniciar IJ Network Tool](#).
2. Seleccione la impresora en **Impresoras: (Printers:)**.
3. Seleccione **Configuración... (Configuration...)** en el menú **Configuración (Settings)**.
4. Haga clic en la ficha **Contraseña del administrador (Admin Password)**.

Aparecerá la ficha **Contraseña del administrador (Admin Password)**.

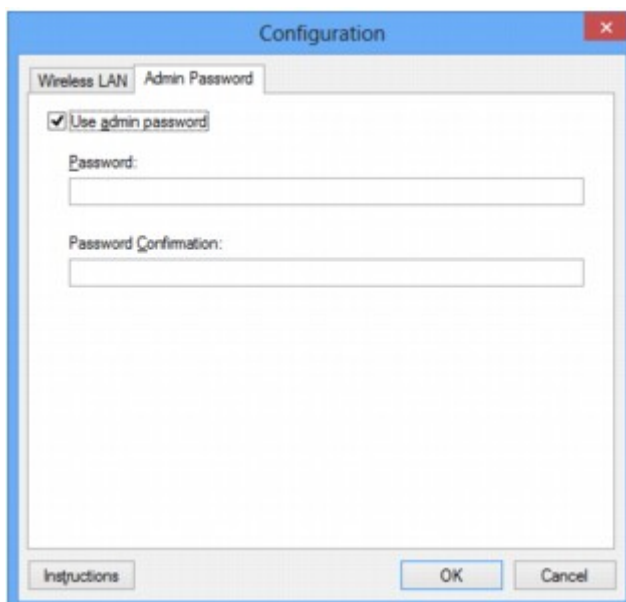

Para obtener más información sobre la ficha **Contraseña del administrador (Admin Password)**, consulte [Ficha Contraseña del administrador](#).

5. Cambie o compruebe la configuración.

Para utilizar una contraseña de administrador, seleccione la casilla de verificación **Usar contraseña del administrador (Use admin password)** e introduzca una contraseña.

»» Importante

- La contraseña debe constar de entre 4 y 32 caracteres alfanuméricos. La contraseña distingue entre mayúsculas y minúsculas. No olvide la contraseña que ha establecido.
Si olvida la contraseña de administrador que ha especificado, inicialice la impresora para restablecer la configuración predeterminada de la contraseña.

6. Haga clic en **Aceptar (OK)**.

Aparecerá una pantalla solicitándole su confirmación antes de enviar la configuración a la impresora. Si hace clic en **Sí (Yes)**, se enviará la configuración a la impresora y se mostrará la pantalla **Configuración transmitida (Transmitted Settings)**.

Supervisión del estado de la red inalámbrica

»» Nota

- Esta función no está disponible dependiendo de la impresora que utilice.
- Al usar el equipo en la LAN cableada, no puede supervisar el estado de la red.

1. [Iniciar IJ Network Tool](#).
2. Seleccione la impresora en **Impresoras: (Printers:)**.
3. Seleccione **Estado (Status)** en el menú **Ver (View)**.

Se mostrará la pantalla **Estado (Status)** y podrá comprobar el estado de la impresora y el rendimiento de la conexión.

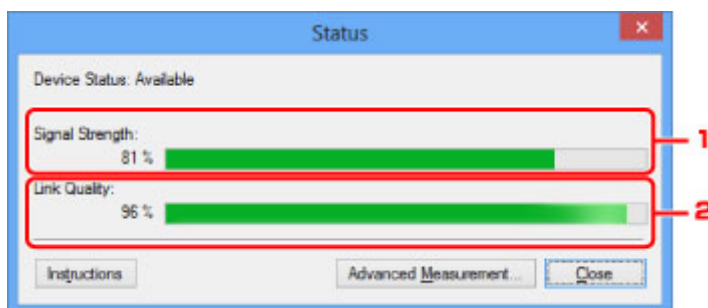

1. **Intensidad de la señal: (Signal Strength:)**

Indica la intensidad de la señal que recibe la impresora, con un valor entre 0% y 100%.

2. **Calidad del enlace: (Link Quality:)**

Indica la calidad de la señal, excluido el ruido durante la comunicación, con un valor entre 0% y 100%.

»» Importante

- Si el valor indicado es bajo, acerque la impresora al dispositivo de red inalámbrica.

4. Para comprobar la velocidad de la conexión de forma detallada, haga clic en **Comprobación avanzada... (Advanced Measurement...)**.

Aparecerá la pantalla **Comprobación de la velocidad de la conexión (Connection Performance Measurement)**.

5. Haga clic en **Siguiente > (Next>)**.

Comenzará la comprobación y se mostrará el estado. La comprobación puede tardar varios minutos.

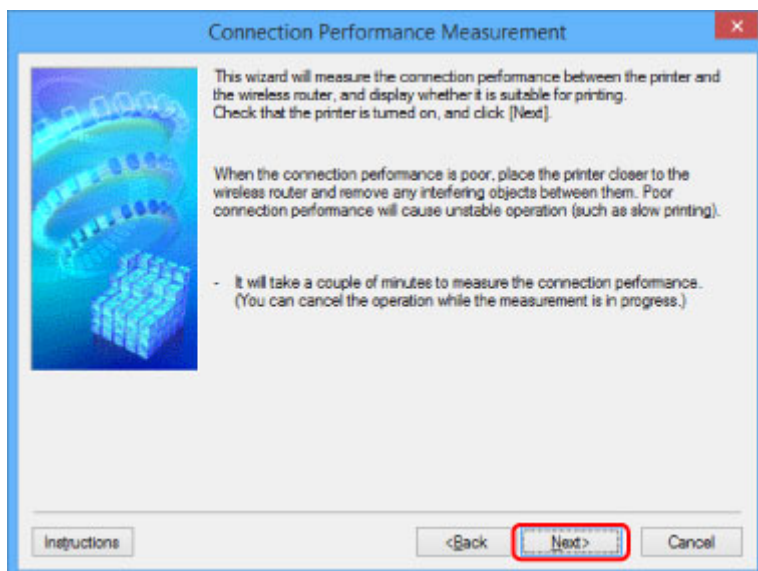

6. Compruebe el estado.

Cuando finalice la comprobación, se mostrará el estado.

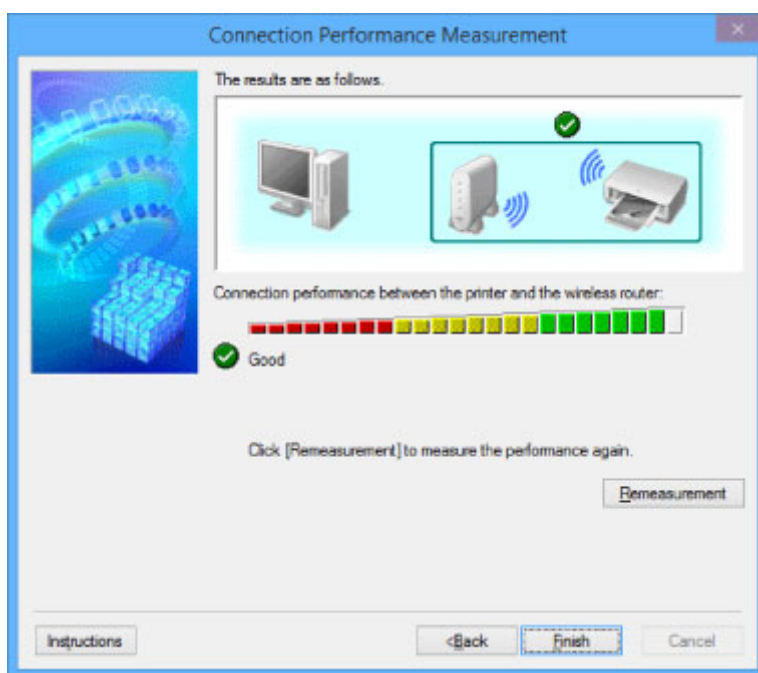

Cuando se muestra  en **Velocidad de la conexión entre la impresora y el router inalámbrico: (Connection performance between the printer and the wireless router):**, la impresora se puede comunicar con el router inalámbrico. De lo contrario, consulte los comentarios que aparecen para mejorar el estado del enlace de la comunicación y haga clic en **Recomprobación (Remeasurement)**.

- Compruebe que la impresora y el router inalámbrico se encuentren en el intervalo de conectividad inalámbrica sin que haya nada que lo obstaculice.
- Compruebe que la distancia entre la impresora y el router inalámbrico no sea demasiado grande. Si los dispositivos están muy lejos el uno del otro, acérquelos (a 50 m/164 pies).
- Compruebe que no haya ninguna barrera u obstáculo entre la impresora y el router inalámbrico. En general, la velocidad de la conexión disminuye en las comunicaciones entre distintas habitaciones o plantas. Ajuste las ubicaciones para evitar este tipo de situaciones.
- Compruebe que no haya fuentes de radiointerferencia cerca de la impresora y router inalámbrico.

Puede que para la conexión inalámbrica se utilice la misma banda de frecuencia que para los hornos microondas y otras fuentes de radiointerferencia. Intente mantener la impresora y el router inalámbrico alejados de estas fuentes.

- Compruebe si el canal de radio del router inalámbrico está cerca del de otros routers inalámbricos cercanos.

Si el canal de radio del router inalámbrico está cerca del de otros routers inalámbricos cercanos, es posible que la velocidad de la conexión sea inestable. Asegúrese de utilizar un canal de radio que no interfiera con otros routers inalámbricos.

- Compruebe que la impresora y el router inalámbrico estén uno en frente del otro.

La velocidad de la conexión puede depender de las orientaciones de los dispositivos inalámbricos. Coloque el router inalámbrico y la impresora en otra dirección para obtener el mejor rendimiento.

- Compruebe si hay otros ordenadores que están accediendo a la impresora.

Si aparece  en el resultado de la comprobación, compruebe si hay otros ordenadores que están accediendo a la impresora.

Si sigue apareciendo  después de haber probado todo lo anterior, finalice la comprobación y reinicie la herramienta IJ Network Tool para empezar de nuevo la comprobación.

7. Haga clic en **Finalizar (Finish)**.

Nota

- Si aparece algún mensaje en **Velocidad general de la red: (Overall Network Performance:)**, mueva el equipo y el router inalámbrico como se indique en la pantalla para mejorar el rendimiento.

Cambio de la configuración en Conexión directa

»»» Nota

- Esta función no está disponible dependiendo de la impresora que utilice.
- En función de la impresora que utilice, es posible que la "Conexión continua" reciba el nombre de "Modo de punto de acceso" en los manuales.
- Esta función solo puede utilizarse cuando se usa un ordenador compatible con LAN inalámbrica.

1. [Iniciar IJ Network Tool](#).

2. Seleccione **Configurar la conexión directa de la impresora... (Set up printer's direct connection...)** en el menú **Configuración (Settings)**.

Se mostrará la pantalla **Configuración de conexión directa de la impresora (Direct Connection Setup of the Printer)**.

3. Lea el mensaje que se muestra y haga clic en **Siguiente > (Next>)**.

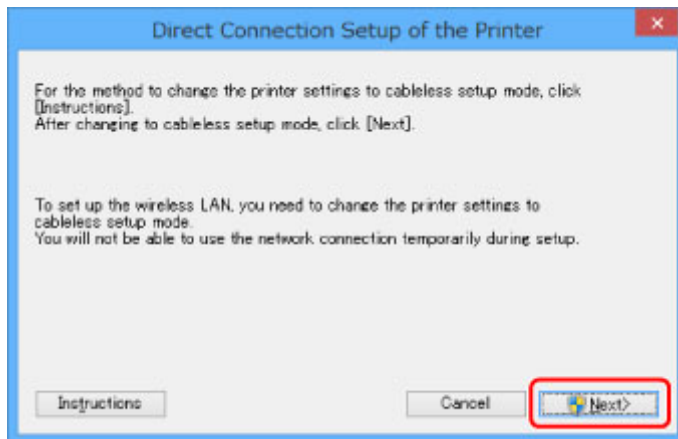

4. Si aparece la pantalla **Control de cuentas de usuario (User Account Control)**, haga clic en **Sí (Yes)**.

Se mostrará la pantalla **Seleccionar impresora (Select Printer)**.

»»» Nota

- Si solo hay una impresora disponible para cambiar la configuración, se muestra la pantalla **Configuración de conexión directa de la impresora (Direct Connection Setup of the Printer)**. En este caso, acceda al paso 6.

5. Seleccione impresora en la pantalla **Seleccionar impresora (Select Printer)** y haga clic en **Aceptar (OK)**.

El SSID especificado (nombre de punto de acceso), el método de codificación y la contraseña se muestran en la pantalla **Seleccionar impresora (Select Printer)**.

6. Cambie el método de codificación o la contraseña si es necesario.

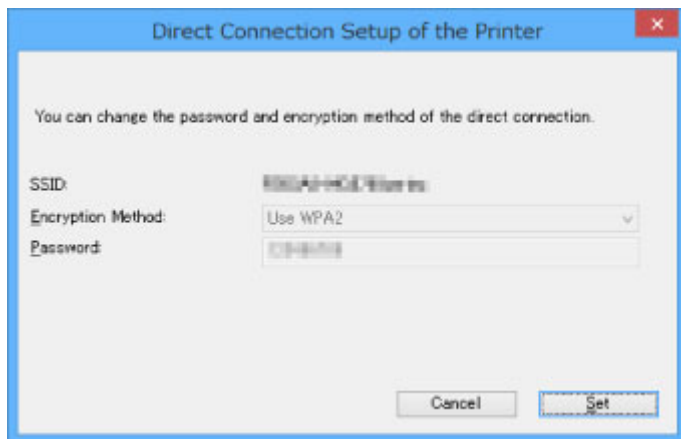

»» Importante

- El método de codificación y la contraseña no se pueden cambiar, según la impresora que utilice.
- Si no puede cambiar la configuración desde la pantalla anterior, puede actualizar el SSID (nombre del punto de acceso) y la contraseña a la vez utilizando el panel de control (el método de codificación no se puede cambiar).

Para obtener más información, busque "UG500"/"UG501" en el manual en línea de la impresora y consulte las instrucciones.

7. Haga clic en **Configuración (Settings)**.

La información sobre la configuración se envía a la impresora.

Inicialización de la configuración de red

»»» Importante

- Tenga en cuenta que la inicialización borra la configuración de red del equipo por completo y que no se puede imprimir o escanear desde un ordenador en una red. Para utilizar el equipo en red, use el CD-ROM de instalación o siga las instrucciones del sitio web de Canon para realizar la configuración.

1. [Iniciar IJ Network Tool.](#)
2. Seleccione la impresora en **Impresoras: (Printers:)**.
3. Seleccione **Mantenimiento... (Maintenance...)** en el menú **Configuración (Settings)**.
Se mostrará la pantalla **Mantenimiento (Maintenance)**.
4. Haga clic en **Inicializar (Initialize)**.

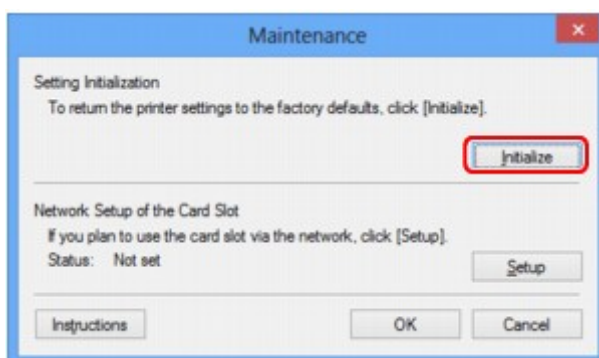

5. Cuando aparezca la pantalla de confirmación, haga clic en **Sí (Yes)**.

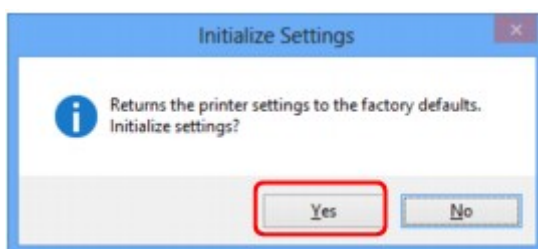

La configuración de red de la impresora se inicializará.

No apague la impresora durante la inicialización.

Cuando haya finalizado, haga clic en **Aceptar (OK)**.

Si se lleva a cabo la inicialización mientras está conectado a la LAN inalámbrica, la conexión se interrumpirá, por lo que deberá usar el CD-ROM de instalación o seguir las instrucciones del sitio web de Canon para realizar la configuración.

»»» Nota

- Después de inicializar la configuración de LAN, la configuración de red de la impresora se puede modificar mediante IJ Network Tool con una conexión USB. Para cambiar la configuración de la red utilizando Canon IJ Network Tool, deberá activar antes la LAN inalámbrica.

Visualización de la configuración modificada

La pantalla **Confirmación (Confirmation)** aparece tras modificar la configuración de la impresora en la pantalla **Configuración (Configuration)**. Al hacer clic en **Sí (Yes)** en la pantalla **Confirmación (Confirmation)**, se muestra la pantalla siguiente para comprobar la configuración modificada.



IJ Network Tool (conexión de red)

- ▶ **Pantalla Canon IJ Network Tool**
- ▶ **Pantalla Configuración**
- ▶ **Ficha LAN inalámbrica**
- ▶ **Pantalla Buscar**
- ▶ **Pantalla Información WEP**
- ▶ **Pantalla Información WPA/WPA2**
- ▶ **Pantalla Confirmación del tipo de autenticación**
- ▶ **Pantalla PSK:Configuración de contraseña y codificación dinámica**
- ▶ **Pantalla Confirmación de información de instalación**
- ▶ **Ficha LAN cableada**
- ▶ **Ficha Contraseña del administrador**
- ▶ **Pantalla Información de red**
- ▶ **Ficha Control de acceso**
- ▶ **Pantalla Editar dirección MAC accesible/Pantalla Agregar dirección MAC accesible**
- ▶ **Pantalla Editar dirección IP accesible/Pantalla Agregar dirección IP accesible**

Pantalla Canon IJ Network Tool

En esta sección se describen los elementos y menús que se muestran en la pantalla de **Canon IJ Network Tool**.

■ [Elementos de la pantalla Canon IJ Network Tool](#)

■ [Menús de Canon IJ Network Tool](#)

Elementos de la pantalla Canon IJ Network Tool

Aparecerá el siguiente elemento en la pantalla de **Canon IJ Network Tool**.

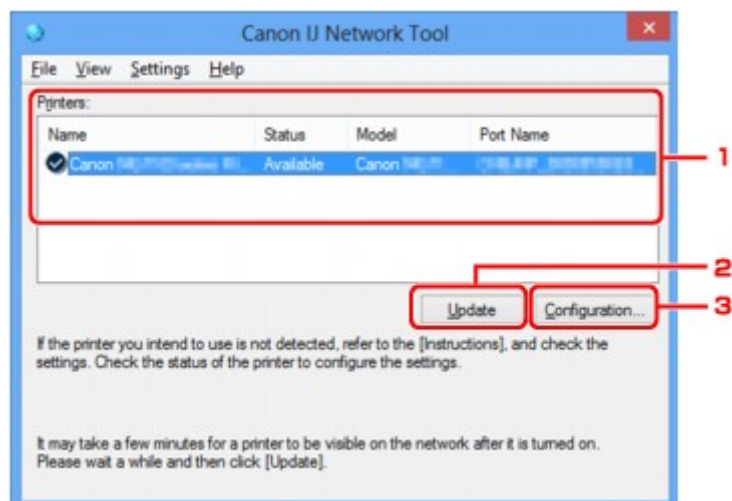

1. Impresoras: (Printers:)

Aparece el nombre de la impresora, el estado, el nombre de modelo de la impresora y el nombre de puerto.

La marca que aparece junto a la impresora en la lista **Nombre (Name)** indica que está establecida como impresora predeterminada.

Se han aplicado los cambios de configuración a la impresora seleccionada.

2. Actualizar (Update)

Vuelve a ejecutar la detección de la impresora. Haga clic en este botón si no aparece la impresora de destino.

►►► Importante

- Para cambiar la configuración de red de la impresora mediante IJ Network Tool, debe estar conectada a una LAN.
- Si aparece **No hay controlador (No Driver)** para el nombre, asocie el puerto a la impresora.
■ [Si el controlador de la impresora no está asociado a un puerto](#)
- Si se muestra **No encontrado (Not Found)** como estado, pruebe lo siguiente:
 - El router inalámbrico está encendido.
 - Al utilizar una LAN cableada, compruebe que el cable LAN está conectado correctamente.
- Si no se puede detectar la impresora en una red, asegúrese de que la impresora esté encendida y, a continuación, haga clic en **Actualizar (Update)**. La detección de impresoras

puede tardar varios minutos. Si todavía no se ha detectado la impresora, conecte el equipo y el ordenador con un cable USB y, a continuación, haga clic en **Actualizar (Update)**.

- Si se está utilizando la impresora desde otro ordenador, aparecerá una pantalla informándole de ello.

»»» Nota

- Este elemento tiene la misma función que **Actualizar (Refresh)** en el menú **Ver (View)**.

3. Configuración... (Configuration...)

Haga clic para establecer la configuración de la impresora seleccionada.

■ Pantalla Configuración

»»» Nota

- No puede configurar una impresora cuyo estado sea **No encontrado (Not Found)**.
- Este elemento tiene la misma función que **Configuración... (Configuration...)** en el menú **Parámetros (Settings)**.

Menús de Canon IJ Network Tool

Aparecerá el siguiente menú en la pantalla de **Canon IJ Network Tool**.

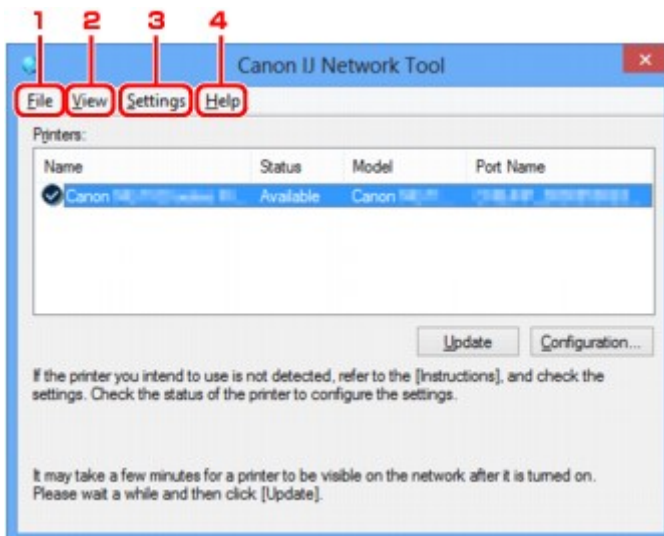

1. Menú **Archivo (File)**

Salir (Exit)

Sale de IJ Network Tool.

2. Menú **Ver (View)**

Estado (Status)

Muestra la pantalla **Estado (Status)** para comprobar el estado de conexión de la impresora y de la comunicación inalámbrica.

En el modo de conexión directa (modo de punto de acceso), este elemento aparece atenuado y no se puede comprobar el estado de conexión de la impresora.

■ Pantalla Estado

Actualizar (Refresh)

Actualiza y muestra el contenido de la lista **Impresoras: (Printers:)** en la pantalla de **Canon IJ Network Tool** con la información más reciente.

▶▶▶ Importante

- Para cambiar la configuración de red de la impresora mediante IJ Network Tool, debe estar conectada a una LAN.
- Si aparece **No hay controlador (No Driver)** para el nombre, asocie el puerto a la impresora.
■ [Si el controlador de la impresora no está asociado a un puerto](#)
- Si se muestra **No encontrado (Not Found)** como estado, pruebe lo siguiente:
 - El router inalámbrico está encendido.
 - Al utilizar una LAN cableada, compruebe que el cable LAN está conectado correctamente.
- Si no se puede detectar la impresora en una red, asegúrese de que la impresora esté encendida y, a continuación, seleccione **Actualizar (Refresh)**. La detección de impresoras puede tardar varios minutos. Si todavía no se ha detectado la impresora, conecte el equipo y el ordenador con un cable USB y, a continuación, seleccione **Actualizar (Refresh)**.
- Si se está utilizando la impresora desde otro ordenador, aparecerá una pantalla informándole de ello.

▶▶▶ Nota

- Este elemento tiene la misma función que **Actualizar (Update)** en la pantalla **Canon IJ Network Tool**.

Información de red (Network Information)

Muestra la pantalla **Información de red (Network Information)** para comprobar la configuración de red de la impresora y del ordenador.

■ Pantalla Información de red

Mostrar advertencia automáticamente (Display Warning Automatically)

Activa o desactiva la visualización automática de la pantalla de instrucciones.

Cuando se selecciona este menú, aparecerá la pantalla de instrucciones si uno o varios puertos no permiten imprimir.

3. Menú **Parámetros (Settings)**

Configuración... (Configuration...)

Muestra la pantalla **Configuración (Configuration)** para establecer la configuración de la impresora seleccionada.

■ Pantalla Configuración

▶▶▶ Nota

- Este elemento tiene la misma función que **Configuración... (Configuration...)** en la pantalla **Canon IJ Network Tool**.

Habilitar función de cambio de impresora cuando se utilice la impresora (Enable switch printer function when printer is used)

Si no puede utilizar la impresora, puede optar por utilizarla en la red. Si activa esta función y no puede utilizar la impresora, aparece una pantalla para que indique si inicia la búsqueda de la misma impresora que la suya. Siga el mensaje que aparece en pantalla.

»» Nota

- Cuando esta función está activada, aparece una marca en el menú.

Cambiar impresora ahora (Switch printer now)

Puede usar la misma impresora en la red de forma inmediata. Al hacer clic en este elemento, comienza la búsqueda de la misma impresora en la red y el resultado se muestra en la pantalla **Seleccionar impresora (Select Printer)**. Seleccione la impresora que se va a usar en la lista.

Asociar puerto... (Associate Port...)

Muestra la pantalla **Asociar puerto (Associate Port)** y permite asociar un puerto a la impresora.

■ [Pantalla Asociar puerto](#)

Este menú está disponible si aparece **No hay controlador (No Driver)** para la impresora seleccionada. Si asocia un puerto a la impresora, le permitirá utilizarla.

Mantenimiento... (Maintenance...)

Muestra la pantalla **Mantenimiento (Maintenance)** para restablecer la configuración de red de la impresora a los valores predeterminados de fábrica y montar la ranura para tarjetas como unidad de red.

■ [Pantalla Mantenimiento](#)

Configurar la conexión directa de la impresora... (Set up printer's direct connection...)

Se puede cambiar o comprobar la conexión directa (modo de punto de acceso).

■ [Cambio de la configuración en Conexión directa](#)

4. Menú Ayuda (Help)

Instrucciones (Instructions)

Abre esta guía.

Acerca de (About)

Muestra la versión de IJ Network Tool.

Pantalla Configuración

Puede cambiar la configuración de la impresora seleccionada en la pantalla de **Canon IJ Network Tool**.

Haga clic en la ficha para seleccionar la ficha para cambiar la configuración.

A continuación se muestra una pantalla de ejemplo para cambiar la configuración en la ficha **LAN inalámbrica (Wireless LAN)**.

»»» Nota

- Esta función no está disponible dependiendo de la impresora que utilice.

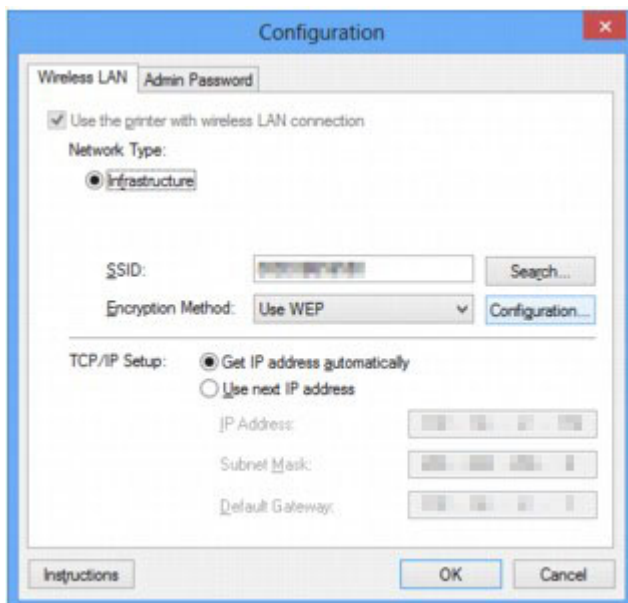

Para obtener más información sobre cada ficha, consulte la siguiente información.

■ [Ficha LAN inalámbrica](#)

■ [Ficha LAN cableada](#)

■ [Ficha Contraseña del administrador](#)

Ficha LAN inalámbrica

»»» Nota

- Esta función no está disponible dependiendo de la impresora que utilice.

Le permite establecer la impresora con la conexión LAN inalámbrica.

Para acceder a la ficha **LAN inalámbrica (Wireless LAN)**, haga clic en la ficha **LAN inalámbrica (Wireless LAN)** de la pantalla **Configuración (Configuration)**.

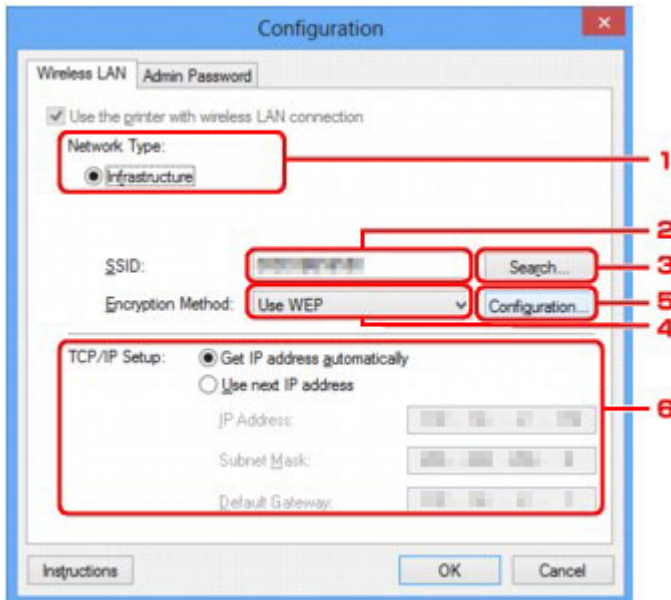

1. Tipo de red: (Network Type:)

Muestra el modo de LAN inalámbrica seleccionado actualmente.

Infraestructura (Infrastructure)

Conecta la impresora con la LAN inalámbrica mediante un router inalámbrico.

Conexión directa (Direct Connection)

Conecta los dispositivos externos de comunicación inalámbrica (por ejemplo, ordenadores, teléfonos inteligentes o tabletas) a la impresora utilizándola como punto de acceso (router inalámbrico).

»»» Nota

- Si se muestra **Conexión directa (Direct Connection)** en **Tipo de red: (Network Type:)**, no se puede cambiar la configuración de la ficha **LAN inalámbrica (Wireless LAN)** ni de la ficha **Contraseña del administrador (Admin Password)**.
- Puede cambiar o comprobar la configuración desde **Configurar la conexión directa de la impresora... (Set up printer's direct connection...)** en el menú **Configuración (Settings)** cuando utilice la impresora con la conexión directa (modo de punto de acceso).

■ [Cambio de la configuración en Conexión directa](#)

2. SSID:

Se muestra el nombre de red (SSID) de la LAN inalámbrica que se utiliza actualmente.

»» Nota

- Introduzca el mismo SSID que el que se ha configurado para utilizar en el router inalámbrico. El SSID distingue entre mayúsculas y minúsculas.

En el modo de conexión directa (modo de punto de acceso), se muestra el nombre de punto de acceso (SSID) de la impresora.

Como configuración inicial se muestra el valor único.

3. **Buscar... (Search...)**

Aparece la pantalla **Buscar (Search)** para seleccionar un router inalámbrico al que conectarse.

■ [Pantalla Buscar](#)

»» Nota

- Cuando se utiliza IJ Network Tool en un entorno LAN, el botón aparece atenuado y no se puede seleccionar. Para cambiar la configuración, conecte temporalmente la impresora y el ordenador mediante un cable USB.

4. **Método de codificación: (Encryption Method:)**

Seleccione el método de codificación que desea utilizar para la LAN inalámbrica.

No utilizar (Do not use)

Seleccione esta opción para desactivar la codificación.

Utilizar WEP (Use WEP)

La transmisión se encripta utilizando la clave WEP especificada por el usuario.

Si no se ha establecido una clave WEP, aparecerá automáticamente la pantalla **Información WEP (WEP Details)**. Para cambiar la configuración de WEP establecida anteriormente, haga clic en **Configuración... (Configuration...)** para mostrar la pantalla.

■ [Cambio de la configuración detallada WEP](#)

Utilizar WPA/WPA2 (Use WPA/WPA2)

La transmisión se encripta utilizando la clave WPA/WPA2 especificada por el usuario.

Se ha establecido una seguridad superior a WEP.

Si no se ha establecido una clave WPA/WPA2, aparecerá automáticamente la pantalla **Confirmación del tipo de autenticación (Authentication Type Confirmation)**. Para cambiar la configuración de WPA/WPA2 establecida anteriormente, haga clic en **Configuración... (Configuration...)** para mostrar la pantalla **Información WPA/WPA2 (WPA/WPA2 Details)**.

■ [Cambio de la configuración detallada WPA/WPA2](#)

5. **Configuración... (Configuration...)**

Muestra la pantalla de configuración detallada. La clave WEP o WPA/WPA2 seleccionada en **Método de codificación: (Encryption Method:)** se puede confirmar y modificar.

Para obtener más información sobre la configuración WEP:

■ [Cambio de la configuración detallada WEP](#)

Para obtener más información sobre la configuración WPA/WPA2:

■ [Cambio de la configuración detallada WPA/WPA2](#)

6. Configuración TCP/IP: (TCP/IP Setup:)

Define la dirección IP de la impresora que se va a utilizar en la LAN. Especifique un valor adecuado para su entorno de red.

Obtener dirección IP automáticamente (Get IP address automatically)

Seleccione esta opción para utilizar automáticamente una dirección IP asignada por un servidor DHCP. Debe activar la funcionalidad del servidor DHCP en su router inalámbrico.

Usar siguiente dirección IP (Use next IP address)

Seleccione esta opción si no existe ninguna funcionalidad DHCP activada en la configuración en la que utiliza la impresora o si desea utilizar una determinada dirección IP o una dirección IP fija.

Pantalla Buscar

»»» Nota

- Esta función no está disponible dependiendo de la impresora que utilice.

Se muestra una lista con los routers inalámbricos detectados.

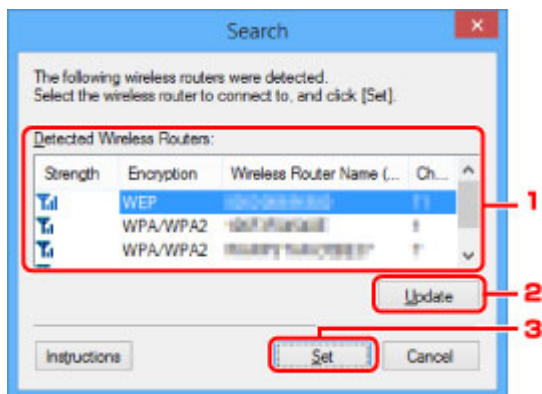

1. Routers inalámbricos detectados: (Detected Wireless Routers:)

Puede comprobar el nivel de la señal del router inalámbrico, el tipo de codificación, el nombre del router inalámbrico y el canal de radio.

»»» Importante

- Si se conecta a una red que no está protegida, existe el riesgo de revelar información, por ejemplo, datos personales, a terceros.

»»» Nota

- La señal de intensidad aparece de la siguiente manera.

 : Buena

 : Aceptable

 : Baja

- El tipo de codificación aparece de la siguiente manera.

Vacía: Ninguna codificación

Se ha establecido **WEP**: WEP

WPA/WPA2: se ha establecido WPA/WPA2

2. Actualizar (Update)

Haga clic en esta opción para actualizar la lista de routers inalámbricos cuando no se detecta el router inalámbrico de destino.

Si el router inalámbrico de destino está establecido en modo silencioso, haga clic en **Cancelar (Cancel)** para volver a la pantalla anterior e introduzca el SSID del router inalámbrico en **SSID**: en la ficha **LAN inalámbrica (Wireless LAN)**.

■ [Ficha LAN inalámbrica](#)

»»» Nota

- Para detectar el router inalámbrico de destino, este debe estar encendido.

3. Configurar (Set)

Haga clic en esta opción para establecer el SSID del router inalámbrico en **SSID:** en la ficha **LAN inalámbrica (Wireless LAN)**.

»»» Nota

- Si el router inalámbrico seleccionado está encriptado, se mostrarán las pantallas **Información WPA/WPA2 (WPA/WPA2 Details)** o **Información WEP (WEP Details)**. En este caso, configure los detalles para utilizar la misma configuración de encriptación establecida para el router inalámbrico.
- Los routers inalámbricos que no se puedan utilizar en este equipo (incluidos aquellos configurados para utilizar distintos métodos de encriptación) aparecerán atenuados y no se podrán configurar.

Pantalla Información WEP

Nota

- Esta función no está disponible dependiendo de la impresora que utilice.

Especifica la configuración WEP de la impresora.

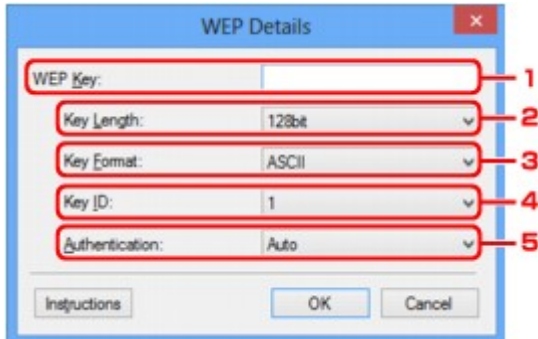

Nota

- Al cambiar la contraseña (clave WEP) de la impresora, debe aplicar el mismo cambio a la contraseña (clave WEP) del router inalámbrico.

1. Clave WEP: (WEP Key:)

Introduzca la misma clave que la establecida para el router inalámbrico.

El número y tipo de caracteres que se pueden introducir variará en función de la combinación de longitud y formato de la clave.

		Longitud de clave (Key Length)	
		64 bits (64bit)	128 bits (128bit)
Formato de clave (Key Format)	ASCII	5 caracteres	13 caracteres
	Hex	10 dígitos	26 dígitos

2. Longitud de clave: (Key Length:)

Seleccione **64 bits (64bit)** o **128 bits (128bit)**.

3. Formato de clave: (Key Format:)

Seleccione **ASCII** o **Hex**.

4. ID de clave: (Key ID:)

Seleccione el ID de clave (índice) establecido para el router inalámbrico.

5. Autenticación: (Authentication:)

Seleccione el método para autenticar el acceso de la impresora al router inalámbrico.

Seleccione **Auto**, **Sistema abierto (Open System)** o **Clave compartida (Shared Key)**.

Pantalla Información WPA/WPA2

»»» Nota

- Esta función no está disponible dependiendo de la impresora que utilice.

Especifique la configuración WPA/WPA2 de la impresora.

El valor que se muestre en la pantalla variará dependiendo de la configuración actual.

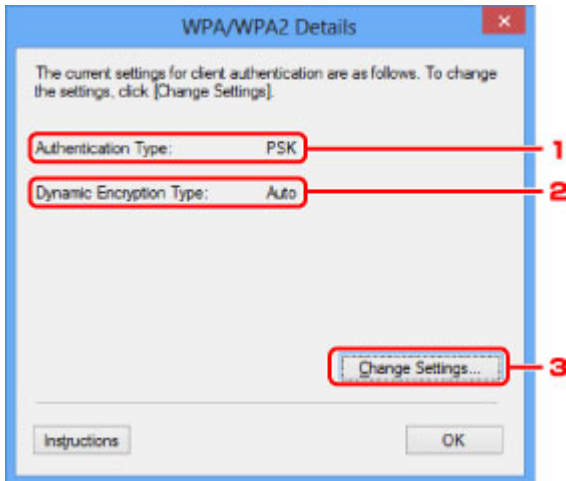

1. Tipo de autenticación: (Authentication Type:)

Muestra el tipo de autenticación utiliza para la autenticación del cliente. Este equipo admite el método de autenticación PSK.

2. Tipo codif. dinám.: (Dynamic Encryption Type:)

Muestra el método de codificación dinámico.

3. Cambiar configuración... (Change Settings...)

Muestra la pantalla **Confirmación del tipo de autenticación (Authentication Type Confirmation)**.

■ [Pantalla Confirmación del tipo de autenticación](#)

Pantalla Confirmación del tipo de autenticación

»»» Nota

- Esta función no está disponible dependiendo de la impresora que utilice.

Muestra el tipo de autenticación utilizado para la autenticación del cliente.

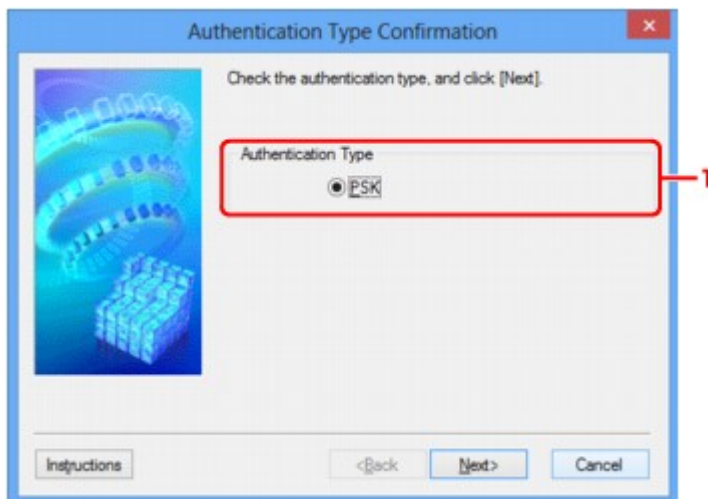

1. Tipo de autenticación (Authentication Type)

Muestra el tipo de autenticación utilizado para la autenticación del cliente.

PSK

Este equipo admite el método de autenticación **PSK**.

Este tipo de autenticación **PSK** utiliza una contraseña.

Pantalla PSK: Configuración de contraseña y codificación dinámica

»»» Nota

- Esta función no está disponible dependiendo de la impresora que utilice.

Introduzca la contraseña y seleccione el método de codificación dinámica.

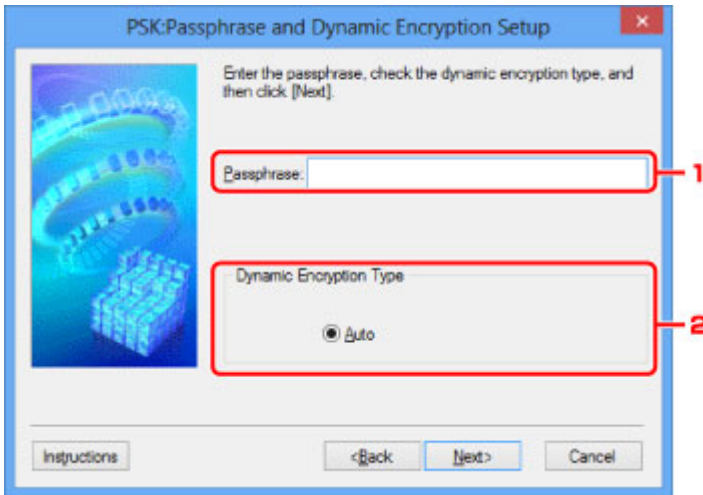

1. Contraseña: (Passphrase:)

Introduzca la contraseña establecida para el router inalámbrico. La contraseña debe ser una cadena de entre 8 y 63 caracteres alfanuméricos o un valor hexadecimal de 64 dígitos.

Si no conoce la contraseña del router inalámbrico consulte el manual de instrucciones que se suministra con el router inalámbrico o póngase en contacto con el fabricante.

2. Tipo de codificación dinámica (Dynamic Encryption Type)

El método de codificación dinámica se selecciona automáticamente en TKIP (codificación básica) o AES (codificación segura).

Pantalla Confirmación de información de instalación

»» Nota

- Esta función no está disponible dependiendo de la impresora que utilice.

Muestra la configuración utilizada para la autenticación del cliente.

Compruebe la configuración y haga clic en **Finalizar (Finish)**.

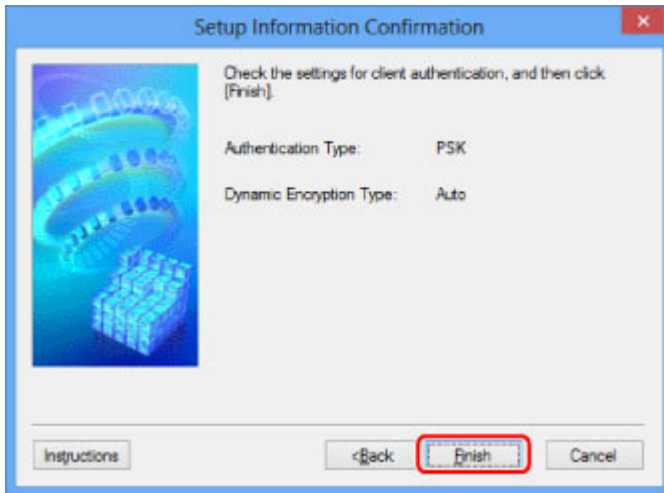

Ficha LAN cableada

»»» Nota

- Esta función no está disponible dependiendo de la impresora que utilice.

Le permite establecer la impresora con la conexión LAN cableada.

Para acceder a la ficha **LAN cableada (Wired LAN)**, haga clic en la ficha **LAN cableada (Wired LAN)** de la pantalla **Configuración (Configuration)**.

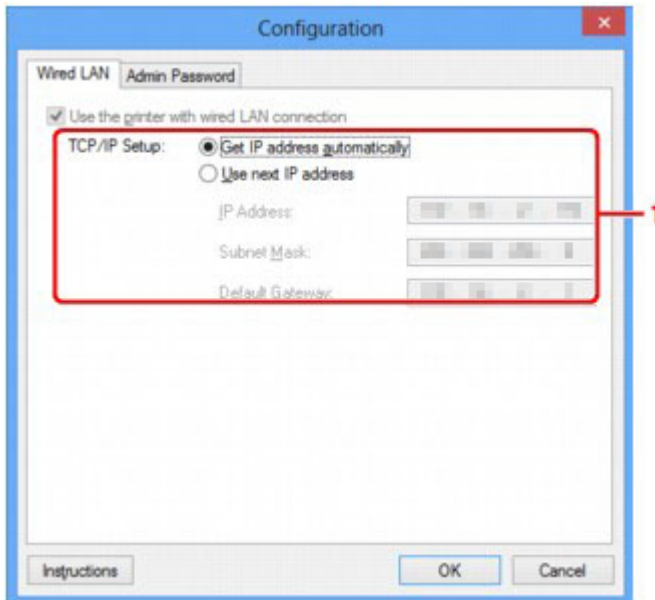

1. Configuración TCP/IP: (TCP/IP Setup:)

Define la dirección IP de la impresora que se va a utilizar en la LAN. Especifique un valor adecuado para su entorno de red.

Obtener dirección IP automáticamente (Get IP address automatically)

Seleccione esta opción para utilizar automáticamente una dirección IP asignada por un servidor DHCP. Debe activar la funcionalidad del servidor DHCP en su enrutador.

Usar siguiente dirección IP (Use next IP address)

Seleccione esta opción si no existe ninguna funcionalidad DHCP activada en la configuración en la que utiliza la impresora o si desea utilizar una determinada dirección IP o una dirección IP fija.

Ficha Contraseña del administrador

Establece una contraseña para la impresora, de modo que determinadas personas puedan realizar tareas de definición y configuración.

Para acceder a la ficha **Contraseña del administrador (Admin Password)**, haga clic en la ficha **Contraseña del administrador (Admin Password)** de la pantalla **Configuración (Configuration)**.

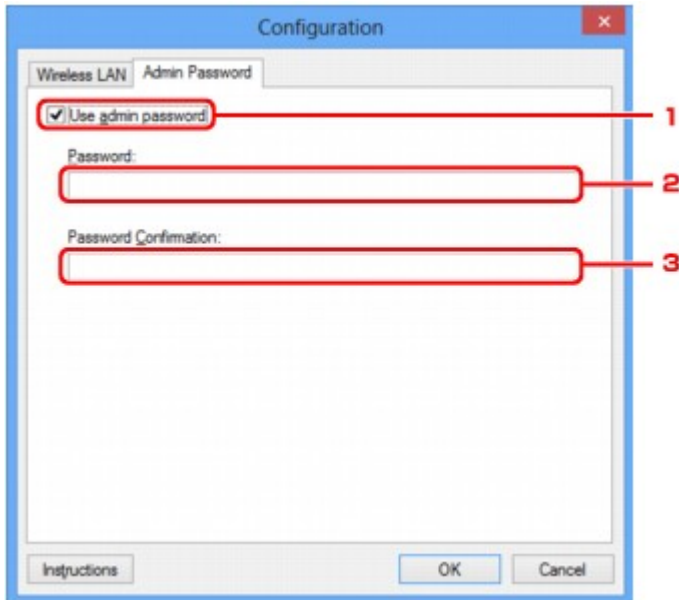

1. Usar contraseña del administrador (Use admin password)

Establece una contraseña de administrador con privilegios para establecer y cambiar opciones detalladas. Para utilizar esta función, seleccione esta casilla de verificación e introduzca una contraseña.

2. Contraseña: (Password:)

Introduzca la contraseña que se va a establecer.

3. Confirmación de contraseña: (Password Confirmation:)

Vuelva a introducir la contraseña para confirmarla.

»»» Importante

- Si olvida la contraseña de administrador que ha especificado, inicialice la impresora para restablecer la configuración predeterminada de la contraseña.

Pantalla Información de red

Muestra la información de red establecida para las impresoras y los ordenadores.

Para acceder a la pantalla **Información de red (Network Information)**, seleccione **Información de red (Network Information)** en el menú **Ver (View)**.

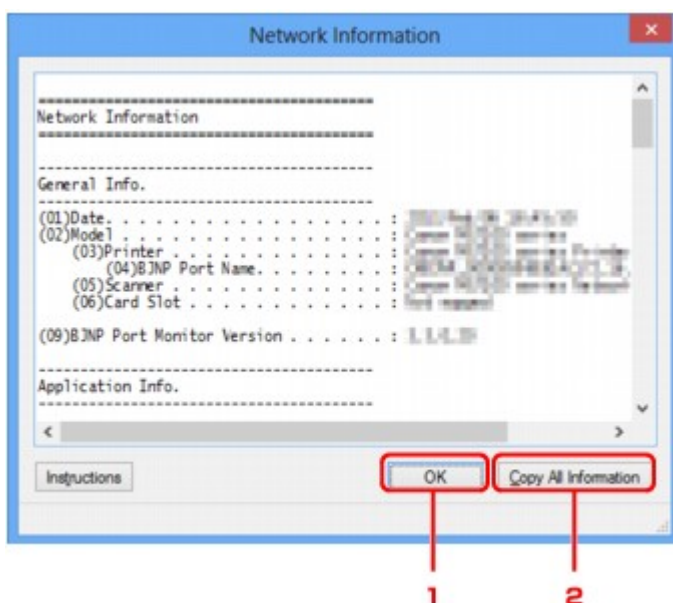

1. Aceptar (OK)

Regresa a la pantalla de **Canon IJ Network Tool**.

2. Copiar toda la info. (Copy All Information)

Toda la información de red que se muestra se copia en el portapapeles.

Ficha Control de acceso

»»» Nota

- Esta función no está disponible dependiendo de la impresora que utilice.

Puede registrar las direcciones MAC o las direcciones IP de los ordenadores o dispositivos de red para permitir el acceso.

Para acceder a la ficha **Control de acceso (Access Control)**, haga clic en la ficha **Control de acceso (Access Control)** en la pantalla **Configuración (Configuration)**.

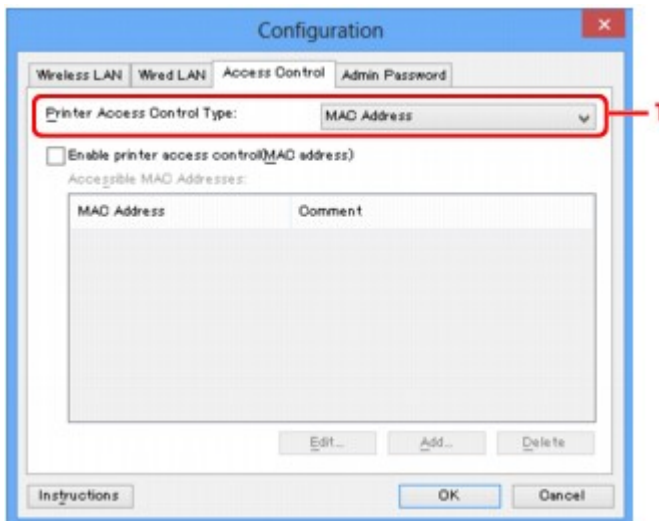

1. Tipo de control de acceso a impresoras: (Printer Access Control Type:)

Seleccione el tipo de control de acceso con el que desea limitar el acceso a los ordenadores o dispositivos de red de la impresora en la red.

La configuración de los elementos puede variar dependiendo de los métodos de control de acceso.

■ [Cuando selecciona Dirección MAC](#)

■ [Cuando selecciona Dirección IP](#)

Cuando selecciona Dirección MAC

Los ordenadores o dispositivos de red a los que se puede acceder vienen especificados por sus direcciones MAC. Se puede acceder a aquellos ordenadores o dispositivos de red cuyas direcciones MAC aparezcan en la lista.

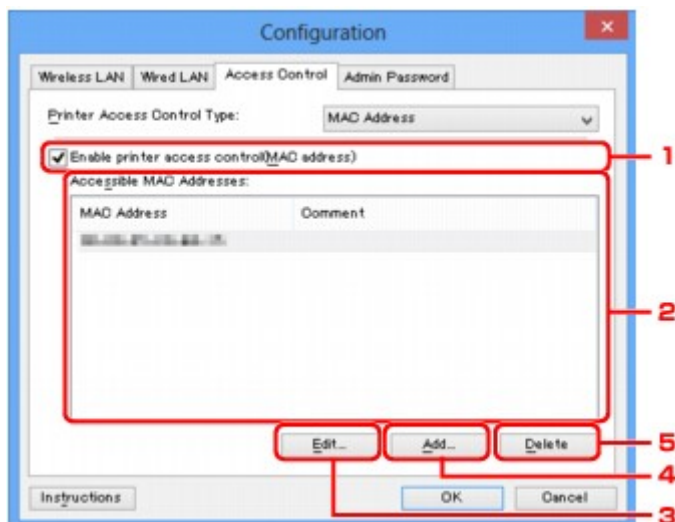

1. Activar control de acceso a impresora (dirección MAC) (Enable printer access control(MAC address))

Seleccione esta opción para activar el control de acceso a la impresora por dirección MAC.

»» Nota

- Los dos tipos de control de acceso (es decir, por dirección MAC y por dirección IP) se pueden activar a la vez.

Un tipo de control de acceso se activa siempre que la casilla de verificación **Activar el control de acceso a impresora (Enable printer access control)** esté seleccionada, independientemente del tipo que se muestre en ese momento al seleccionar **Tipo de control de acceso a impresoras: (Printer Access Control Type):**.

- Cuando los dos tipos de control de acceso están activados a la vez, el ordenador o dispositivo de red cuya dirección esté registrada en cualquiera de las dos listas tendrá acceso a la impresora.

2. Direcciones MAC accesibles: (Accessible MAC Addresses:)

Muestra las direcciones MAC registradas y cualquier comentario que pueda existir al respecto.

3. Editar... (Edit...)

Se muestra la pantalla **Editar dirección MAC accesible (Edit Accessible MAC Address)** para editar la configuración seleccionada en **Direcciones MAC accesibles: (Accessible MAC Addresses:)**.

[Pantalla Editar dirección MAC accesible/Pantalla Agregar dirección MAC accesible](#)

4. Agregar... (Add...)

Se muestra la pantalla **Agregar dirección MAC accesible (Add Accessible MAC Address)** para registrar la dirección MAC de un ordenador o dispositivo de red con el que acceder a la impresora en la red.

»» Importante

- Agregue la dirección MAC de todos los ordenadores o dispositivos de red que se encuentren en la red desde la que desea acceder a la impresora. No se podrá acceder a la impresora desde un ordenador o dispositivo de red que no se encuentre en la lista.

5. Eliminar (Delete)

Elimina la dirección MAC seleccionada de la lista.

Cuando selecciona Dirección IP

Los ordenadores o dispositivos de red a los que se puede acceder vienen especificados por sus direcciones IP. Se puede acceder a aquellos ordenadores o dispositivos de red cuyas direcciones IP aparezcan en la lista.

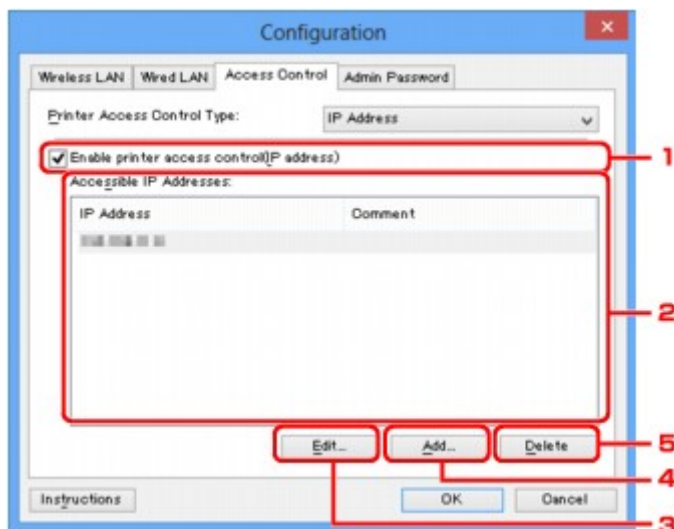

1. Activar el control de acceso a impresora (dirección IP) (Enable printer access control(IP address))

Seleccione esta opción para activar el control de acceso a la impresora por dirección IP.

»»» Nota

- Los dos tipos de control de acceso (es decir, por dirección MAC y por dirección IP) se pueden activar a la vez.
Un tipo de control de acceso se activa siempre que la casilla de verificación **Activar el control de acceso a impresora (Enable printer access control)** esté seleccionada, independientemente del tipo que se muestre en ese momento al seleccionar **Tipo de control de acceso a impresoras: (Printer Access Control Type):**.
- Cuando los dos tipos de control de acceso están activados a la vez, el ordenador o dispositivo de red cuya dirección esté registrada en cualquiera de las dos listas tendrá acceso a la impresora.

2. Direcciones IP accesibles: (Accessible IP Addresses:)

Muestra las direcciones IP registradas y cualquier comentario que pueda existir al respecto.

3. Editar... (Edit...)

Aparece la pantalla **Editar dirección IP accesible (Edit Accessible IP Address)** para editar la configuración seleccionada en **Direcciones IP accesibles: (Accessible IP Addresses:)**.

■ [Pantalla Editar dirección IP accesible/Pantalla Agregar dirección IP accesible](#)

4. **Agregar... (Add...)**

Se muestra la pantalla **Agregar dirección IP accesible (Add Accessible IP Address)** para registrar la dirección IP de un ordenador o dispositivo de red con el que acceder a la impresora en la red.

»» Importante

- Agregue la dirección IP de todos los ordenadores o dispositivos de red que se encuentren en la red desde la que desea acceder a la impresora. No se podrá acceder a la impresora desde un ordenador o dispositivo de red que no se encuentre en la lista.
- Se pueden registrar hasta 16 direcciones IP. Las direcciones IP especificadas por especificación de intervalo cuentan como una sola dirección. Utilice la especificación de intervalo si desea registrar 17 o más direcciones IP.

5. **Eliminar (Delete)**

Elimina la dirección IP seleccionada de la lista.

Pantalla Editar dirección MAC accesible/Pantalla Agregar dirección MAC accesible

»»» Nota

- Esta función no está disponible dependiendo de la impresora que utilice.

Las pantallas de ejemplo de esta sección hacen referencia a la pantalla **Agregar dirección MAC accesible (Add Accessible MAC Address)**.



1. Dirección MAC: (MAC Address:)

Introduzca la dirección MAC de un ordenador o dispositivo de red para permitir el acceso.

2. Comentario: (Comment:)

Si lo desea, puede introducir cualquier información para identificar el dispositivo, como el nombre del ordenador.

»»» Importante

- Los comentarios se mostrarán solamente en el ordenador que se utilice para introducirlos.

Pantalla Editar dirección IP accesible/Pantalla Agregar dirección IP accesible

»»» Nota

- Esta función no está disponible dependiendo de la impresora que utilice.

Las pantallas de ejemplo de esta sección hacen referencia a la pantalla **Agregar dirección IP accesible (Add Accessible IP Address)**.

1. Método de especificación: (Specification Method:)

Seleccione **Especificación de dirección única (Single Address Specification)** o **Especificación de intervalo (Range Specification)** para agregar las direcciones IP.

Especificación de dirección única (Single Address Specification)

Especifique cada dirección IP por separado.

Especificación de intervalo (Range Specification)

Especifique un intervalo de direcciones IP consecutivas.

2. Dirección IP: (IP Address:)

Introduzca la dirección IP de un ordenador o dispositivo de red para permitir el acceso cuando seleccione **Especificación de dirección única (Single Address Specification)** en **Método de especificación: (Specification Method:)**.

Una dirección IP se expresa como cuatro valores entre 0 y 255.

Dirección IP de inicio: (Start IP Address:)

Introduzca la primera dirección IP del intervalo de direcciones correspondientes a los ordenadores o dispositivos de red para permitir el acceso cuando seleccione **Especificación de intervalo (Range Specification)** en **Método de especificación: (Specification Method:)**.

Una dirección IP se expresa como cuatro valores entre 0 y 255.

Dirección IP final: (End IP Address:)

Introduzca la última dirección IP del intervalo de direcciones correspondientes a los ordenadores o dispositivos de red para permitir el acceso cuando seleccione **Especificación de intervalo (Range Specification)** en **Método de especificación: (Specification Method:)**.

Una dirección IP se expresa como cuatro valores entre 0 y 255.

»»» Nota

- El valor de **Dirección IP de inicio: (Start IP Address:)** debe ser menor que el valor de **Dirección IP final: (End IP Address:)**.

3. Comentario: (Comment:)

Si lo desea, puede introducir cualquier información para identificar el dispositivo, como el nombre del ordenador.

»» Importante

- Los comentarios se mostrarán solamente en el ordenador que se utilice para introducirlos.

IJ Network Tool (otras pantallas)

- ▶ **Pantalla Canon IJ Network Tool**
- ▶ **Pantalla Estado**
- ▶ **Pantalla Comprobación de la velocidad de la conexión**
- ▶ **Pantalla Mantenimiento**
- ▶ **Pantalla Configuración en red de la ranura para tarjetas**
- ▶ **Pantalla Asociar puerto**
- ▶ **Pantalla Información de red**

Pantalla Canon IJ Network Tool

En esta sección se describen los elementos y menús que se muestran en la pantalla de **Canon IJ Network Tool**.

■ [Elementos de la pantalla Canon IJ Network Tool](#)

■ [Menús de Canon IJ Network Tool](#)

Elementos de la pantalla Canon IJ Network Tool

Aparecerá el siguiente elemento en la pantalla de **Canon IJ Network Tool**.

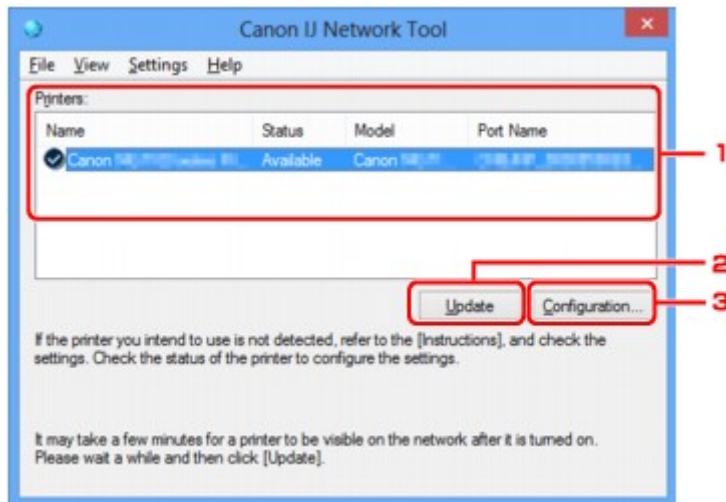

1. Impresoras: (Printers:)

Aparece el nombre de la impresora, el estado, el nombre de modelo de la impresora y el nombre de puerto.

La marca que aparece junto a la impresora en la lista **Nombre (Name)** indica que está establecida como impresora predeterminada.

Se han aplicado los cambios de configuración a la impresora seleccionada.

2. Actualizar (Update)

Vuelve a ejecutar la detección de la impresora. Haga clic en este botón si no aparece la impresora de destino.

►►► Importante

- Para cambiar la configuración de red de la impresora mediante IJ Network Tool, debe estar conectada a una LAN.
- Si aparece **No hay controlador (No Driver)** para el nombre, asocie el puerto a la impresora.
■ [Si el controlador de la impresora no está asociado a un puerto](#)
- Si se muestra **No encontrado (Not Found)** como estado, pruebe lo siguiente:
 - El router inalámbrico está encendido.
 - Al utilizar una LAN cableada, compruebe que el cable LAN está conectado correctamente.
- Si no se puede detectar la impresora en una red, asegúrese de que la impresora esté encendida y, a continuación, haga clic en **Actualizar (Update)**. La detección de impresoras

puede tardar varios minutos. Si todavía no se ha detectado la impresora, conecte el equipo y el ordenador con un cable USB y, a continuación, haga clic en **Actualizar (Update)**.

- Si se está utilizando la impresora desde otro ordenador, aparecerá una pantalla informándole de ello.

»»» Nota

- Este elemento tiene la misma función que **Actualizar (Refresh)** en el menú **Ver (View)**.

3. Configuración... (Configuration...)

Haga clic para establecer la configuración de la impresora seleccionada.

■ Pantalla Configuración

»»» Nota

- No puede configurar una impresora cuyo estado sea **No encontrado (Not Found)**.
- Este elemento tiene la misma función que **Configuración... (Configuration...)** en el menú **Parámetros (Settings)**.

Menús de Canon IJ Network Tool

Aparecerá el siguiente menú en la pantalla de **Canon IJ Network Tool**.

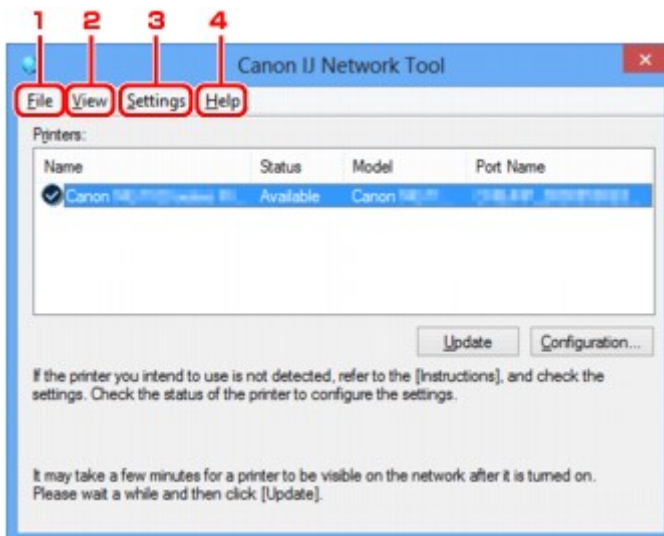

1. Menú **Archivo (File)**

Salir (Exit)

Sale de IJ Network Tool.

2. Menú **Ver (View)**

Estado (Status)

Muestra la pantalla **Estado (Status)** para comprobar el estado de conexión de la impresora y de la comunicación inalámbrica.

En el modo de conexión directa (modo de punto de acceso), este elemento aparece atenuado y no se puede comprobar el estado de conexión de la impresora.

■ [Pantalla Estado](#)

Actualizar (Refresh)

Actualiza y muestra el contenido de la lista **Impresoras: (Printers:)** en la pantalla de **Canon IJ Network Tool** con la información más reciente.

►►► Importante

- Para cambiar la configuración de red de la impresora mediante IJ Network Tool, debe estar conectada a una LAN.
- Si aparece **No hay controlador (No Driver)** para el nombre, asocie el puerto a la impresora.
■ [Si el controlador de la impresora no está asociado a un puerto](#)
- Si se muestra **No encontrado (Not Found)** como estado, pruebe lo siguiente:
 - El router inalámbrico está encendido.
 - Al utilizar una LAN cableada, compruebe que el cable LAN está conectado correctamente.
- Si no se puede detectar la impresora en una red, asegúrese de que la impresora esté encendida y, a continuación, seleccione **Actualizar (Refresh)**. La detección de impresoras puede tardar varios minutos. Si todavía no se ha detectado la impresora, conecte el equipo y el ordenador con un cable USB y, a continuación, seleccione **Actualizar (Refresh)**.
- Si se está utilizando la impresora desde otro ordenador, aparecerá una pantalla informándole de ello.

►►► Nota

- Este elemento tiene la misma función que **Actualizar (Update)** en la pantalla **Canon IJ Network Tool**.

Información de red (Network Information)

Muestra la pantalla **Información de red (Network Information)** para comprobar la configuración de red de la impresora y del ordenador.

■ [Pantalla Información de red](#)

Mostrar advertencia automáticamente (Display Warning Automatically)

Activa o desactiva la visualización automática de la pantalla de instrucciones.

Cuando se selecciona este menú, aparecerá la pantalla de instrucciones si uno o varios puertos no permiten imprimir.

3. Menú **Parámetros (Settings)**

Configuración... (Configuration...)

Muestra la pantalla **Configuración (Configuration)** para establecer la configuración de la impresora seleccionada.

■ [Pantalla Configuración](#)

►►► Nota

- Este elemento tiene la misma función que **Configuración... (Configuration...)** en la pantalla **Canon IJ Network Tool**.

Habilitar función de cambio de impresora cuando se utilice la impresora (Enable switch printer function when printer is used)

Si no puede utilizar la impresora, puede optar por utilizarla en la red. Si activa esta función y no puede utilizar la impresora, aparece una pantalla para que indique si inicia la búsqueda de la misma impresora que la suya. Siga el mensaje que aparece en pantalla.

»» Nota

- Cuando esta función está activada, aparece una marca en el menú.

Cambiar impresora ahora (Switch printer now)

Puede usar la misma impresora en la red de forma inmediata. Al hacer clic en este elemento, comienza la búsqueda de la misma impresora en la red y el resultado se muestra en la pantalla **Seleccionar impresora (Select Printer)**. Seleccione la impresora que se va a usar en la lista.

Asociar puerto... (Associate Port...)

Muestra la pantalla **Asociar puerto (Associate Port)** y permite asociar un puerto a la impresora.

■ [Pantalla Asociar puerto](#)

Este menú está disponible si aparece **No hay controlador (No Driver)** para la impresora seleccionada. Si asocia un puerto a la impresora, le permitirá utilizarla.

Mantenimiento... (Maintenance...)

Muestra la pantalla **Mantenimiento (Maintenance)** para restablecer la configuración de red de la impresora a los valores predeterminados de fábrica y montar la ranura para tarjetas como unidad de red.

■ [Pantalla Mantenimiento](#)

Configurar la conexión directa de la impresora... (Set up printer's direct connection...)

Se puede cambiar o comprobar la conexión directa (modo de punto de acceso).

■ [Cambio de la configuración en Conexión directa](#)

4. Menú Ayuda (Help)

Instrucciones (Instructions)

Abre esta guía.

Acerca de (About)

Muestra la versión de IJ Network Tool.

Pantalla Estado

Puede comprobar el estado de la impresora y la velocidad de la conexión.

Para acceder a la pantalla **Estado (Status)**, seleccione **Estado (Status)** en el menú **Ver (View)**.

»»» Nota

- Esta función no está disponible dependiendo de la impresora que utilice.
- Al utilizar una LAN cableada, **Intensidad de la señal: (Signal Strength:)**, **Calidad del enlace: (Link Quality:)** y **Comprobación avanzada... (Advanced Measurement...)** no están disponibles.

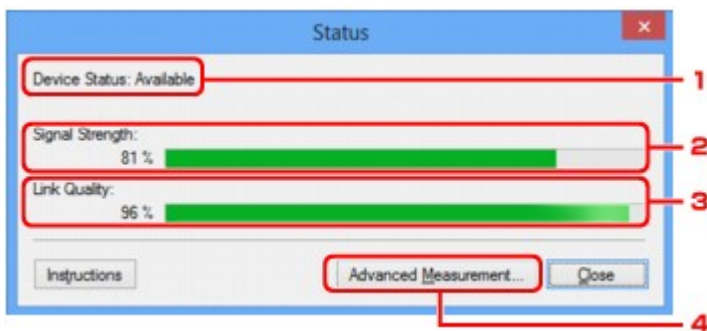

1. Estado del dispositivo: (Device Status:)

El estado del dispositivo aparece como **Disponible (Available)** o **No disponible (Unavailable)**.

2. Intensidad de la señal: (Signal Strength:)

Indica la intensidad de la señal que recibe la impresora, con un valor entre 0% y 100%.

3. Calidad del enlace: (Link Quality:)

Indica la calidad de la señal, excluido el ruido durante la comunicación, con un valor entre 0% y 100%.

4. Comprobación avanzada... (Advanced Measurement...)

Permite analizar la velocidad de la conexión entre la impresora y el router inalámbrico o entre la impresora y el ordenador.

Al hacer clic en esta opción, se muestra **Comprobación de la velocidad de la conexión (Connection Performance Measurement)**.

■ [Pantalla Comprobación de la velocidad de la conexión](#)

Pantalla Comprobación de la velocidad de la conexión

»»» Nota

- Esta función no está disponible dependiendo de la impresora que utilice.

Permite ejecutar la comprobación de la velocidad de la conexión.

■ [Pantalla Comprobación de la velocidad de la conexión \(Connection Performance Measurement\) \(pantalla inicial\)](#)

■ [Pantalla Comprobación de la velocidad de la conexión \(Connection Performance Measurement\) \(pantalla de finalización\)](#)

Pantalla Comprobación de la velocidad de la conexión (Connection Performance Measurement) (pantalla inicial)

Haga clic en **Siguiente > (Next>)** para iniciar la comprobación.

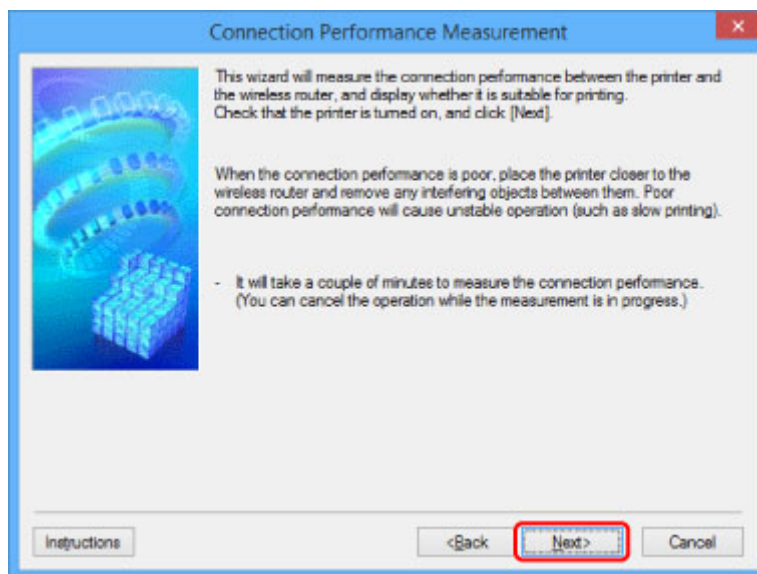

Pantalla Comprobación de la velocidad de la conexión (Connection Performance Measurement) (pantalla de finalización)

Aparece una vez terminada la comprobación.

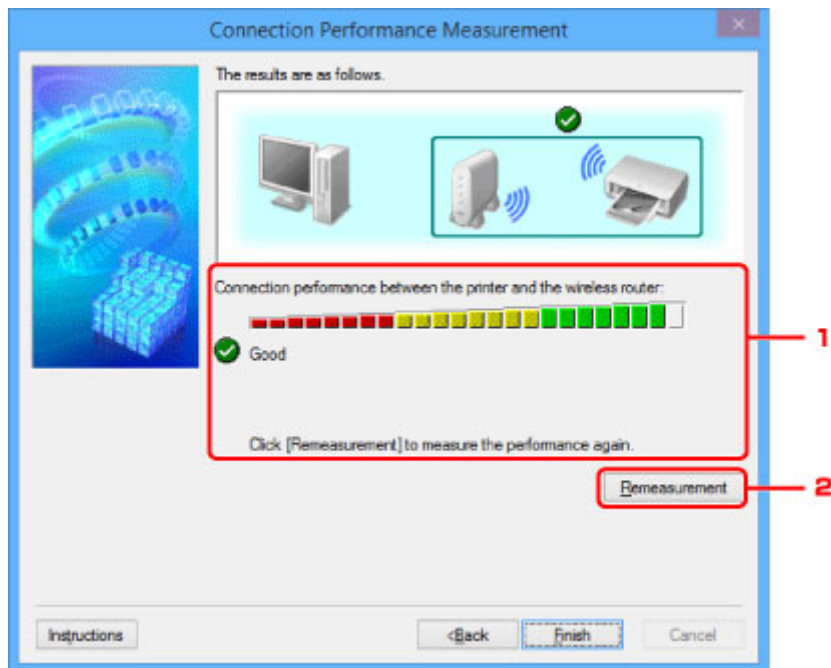

1. Velocidad de la conexión entre la impresora y el router inalámbrico: (Connection performance between the printer and the wireless router:)

Una marca indica el resultado de la comprobación de la velocidad de la conexión entre la impresora y el router inalámbrico.

- ✓: velocidad de conexión buena
- ⚠: velocidad de conexión inestable
- ✗: no se puede establecer la conexión
- ?: se ha cancelado la comprobación o no se puede realizar la comprobación

2. Recomprobación (Remeasurement)

Comprueba de nuevo la velocidad de la conexión.

»» Nota

- Si aparece algún mensaje en **Velocidad general de la red: (Overall Network Performance:)**, mueva el equipo y el router inalámbrico como se indique para mejorar el rendimiento.

Pantalla Mantenimiento

Permite realizar la **Inicialización de configuración (Setting Initialization)** y la **Configuración en red de la ranura para tarjetas (Network Setup of the Card Slot)**.

Para acceder a la pantalla **Mantenimiento (Maintenance)**, seleccione **Mantenimiento... (Maintenance...)** en el menú **Configuración (Settings)**.

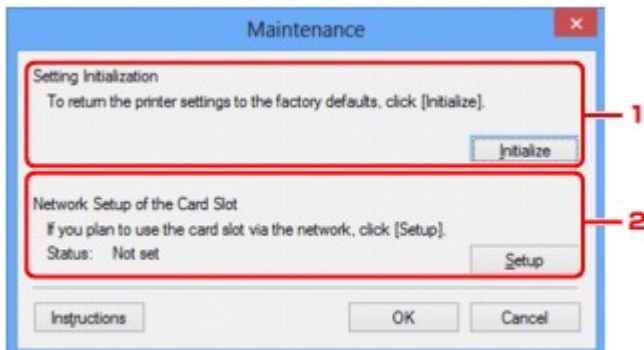

1. Inicialización de configuración (Setting Initialization)

Restablece la configuración de red de la impresora a los valores predeterminados de fábrica. Haga clic en **Inicializar (Initialize)** para acceder a la pantalla **Inicializar configuración (Initialize Settings)** y, a continuación, haga clic en **Sí (Yes)** para inicializar la configuración de red de la impresora. No apague la impresora durante la inicialización. Cuando haya finalizado, haga clic en **Aceptar (OK)**.

Si se lleva a cabo la inicialización mientras está conectado a la LAN inalámbrica, la conexión se interrumpirá, por lo que deberá usar el CD-ROM de instalación o seguir las instrucciones del sitio web de Canon para realizar la configuración.

2. Configuración en red de la ranura para tarjetas (Network Setup of the Card Slot)

»»» Nota

- Este elemento no está disponible dependiendo de la impresora que utilice.

El **Estado (Status)** indica si la ranura para tarjetas está asignada como unidad de red.

Al hacer clic en esta opción, se muestra **Configuración en red de la ranura para tarjetas (Network Setup of the Card Slot)**.

■ [Pantalla Configuración en red de la ranura para tarjetas](#)

Pantalla Configuración en red de la ranura para tarjetas

»»» Nota

- Esta función no está disponible dependiendo de la impresora que utilice. Para comprobar si esta función está disponible para su impresora, diríjase a la [lista de funciones de cada modelo](#).

Muestra la configuración de la ranura para tarjetas y le permite asignar una ranura para tarjetas como unidad de red en el ordenador.

Aparece al hacer clic en **Configuración (Setup)** de la pantalla **Mantenimiento (Maintenance)**.

■ [Pantalla Configuración en red de la ranura para tarjetas \(Network Setup of the Card Slot\) \(pantalla de configuración\)](#)

■ [Pantalla Configuración en red de la ranura para tarjetas \(Network Setup of the Card Slot\) \(pantalla de error de configuración\)](#)

»»» Nota

- Después de inicializar la configuración de LAN, la configuración de red de la impresora se puede modificar mediante IJ Network Tool con una conexión USB. Para modificar la configuración de red con IJ Network Tool, debe activar antes la configuración LAN.

Pantalla Configuración en red de la ranura para tarjetas (Network Setup of the Card Slot) (pantalla de configuración)

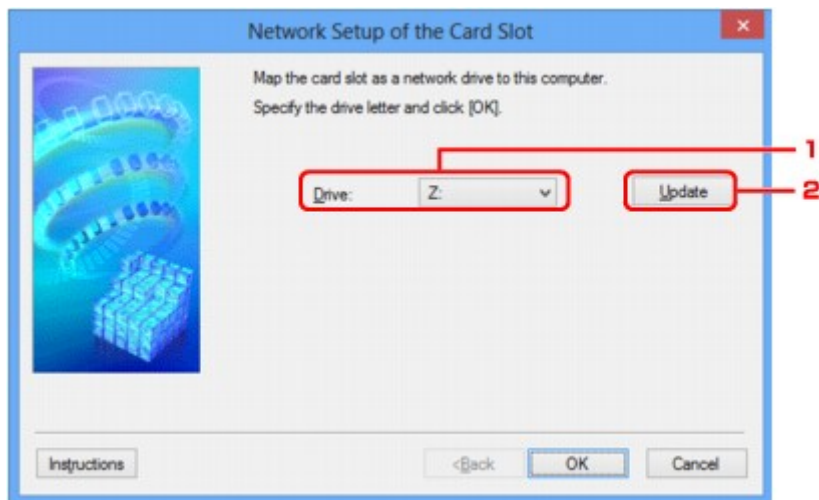

1. Unidad: (Drive:)

Seleccione la letra de la unidad que desea asignar a la unidad de red.

2. Actualizar (Update)

Vuelve a cargar las letras de unidad que no están asignadas en el **Ordenador (Computer)** (**Mi PC (My Computer)** en Windows XP) y las muestra en la lista **Unidad: (Drive:)**.

Pantalla Configuración en red de la ranura para tarjetas (Network Setup of the Card Slot) (pantalla de error de configuración)

Aparece cuando falla la configuración de red de la ranura para tarjetas.

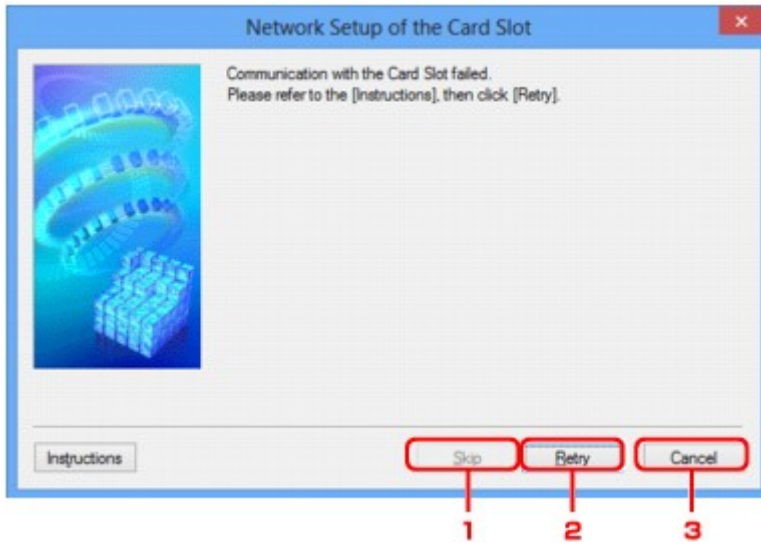

1. Omitir (Skip)

Finaliza la configuración sin asignar una unidad de red a la ranura para tarjetas.

2. Reintentar (Retry)

Regresa a la pantalla **Configuración en red de la ranura para tarjetas (Network Setup of the Card Slot)** y vuelve a ejecutar la asociación de la unidad de red.

3. Cancelar (Cancel)

Cancela la configuración de la ranura para tarjetas. Cuando se utiliza IJ Network Tool en un entorno LAN, el botón **Cancelar (Cancel)** aparece atenuado y no se puede seleccionar.

Pantalla Asociar puerto

Permite asociar un puerto creado con un controlador de impresora.

Seleccione la impresora cuya asociación desea cambiar y haga clic en **Aceptar (OK)**.

►►► Nota

- No se puede imprimir con la impresora salvo que el controlador de impresora está asociado al puerto.

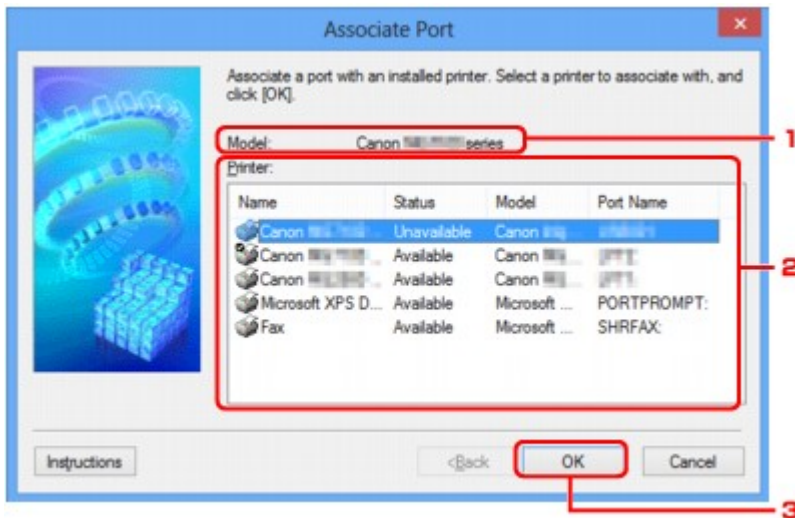

1. Modelo: (Model:)

Muestra el nombre del dispositivo especificado como puerto de destino.

Aparece en blanco si no se detecta el nombre del dispositivo.

2. Impresora: (Printer:)

Muestra el controlador de impresora instalado en el ordenador.

Seleccione la impresora cuya asociación desea cambiar.

3. Aceptar (OK)

Lleva a cabo la asociación.

Pantalla Información de red

Muestra la información de red establecida para las impresoras y los ordenadores.

Para acceder a la pantalla **Información de red (Network Information)**, seleccione **Información de red (Network Information)** en el menú **Ver (View)**.

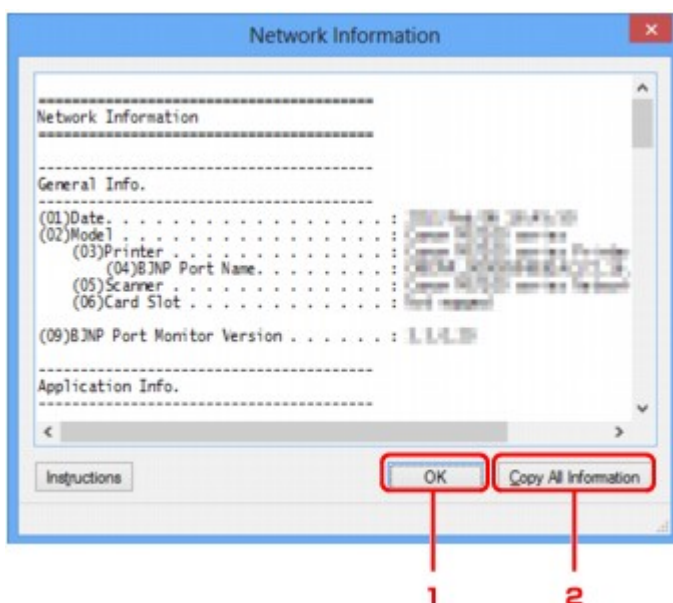

1. Aceptar (OK)

Regresa a la pantalla de **Canon IJ Network Tool**.

2. Copiar toda la info. (Copy All Information)

Toda la información de red que se muestra se copia en el portapapeles.

Sugerencias para comunicaciones de red

- ▶ **Uso de Ranura para tarjetas en una red**
- ▶ **Si el controlador de la impresora no está asociado a un puerto**
- ▶ **Términos técnicos**
- ▶ **Restricciones**
- ▶ **Firewall**

Uso de Ranura para tarjetas en una red

»»» Nota

- Esta función no está disponible dependiendo de la impresora que utilice. Para comprobar si esta función está disponible para su impresora, diríjase a la [lista de funciones de cada modelo](#).

■ Montaje de la ranura para tarjetas como unidad de red

■ Restricciones sobre el uso de la ranura para tarjetas en una red

Montaje de la ranura para tarjetas como unidad de red

La ranura para tarjetas debe estar montada para poder utilizarla en una red.

Para montar la ranura para tarjetas como unidad de red, siga el procedimiento de abajo.

1. Introduzca la tarjeta de memoria en la ranura para tarjetas.
2. [Iniciar IJ Network Tool](#).
3. Seleccione el equipo en **Impresoras: (Printers:)**.
4. Seleccione **Mantenimiento... (Maintenance...)** en el menú **Configuración (Settings)**.
5. Haga clic en **Configuración (Setup)**.

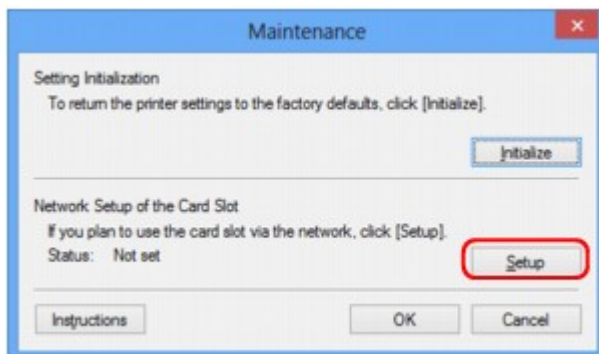

6. Especifique la letra de la unidad y haga clic en **Aceptar (OK)**.

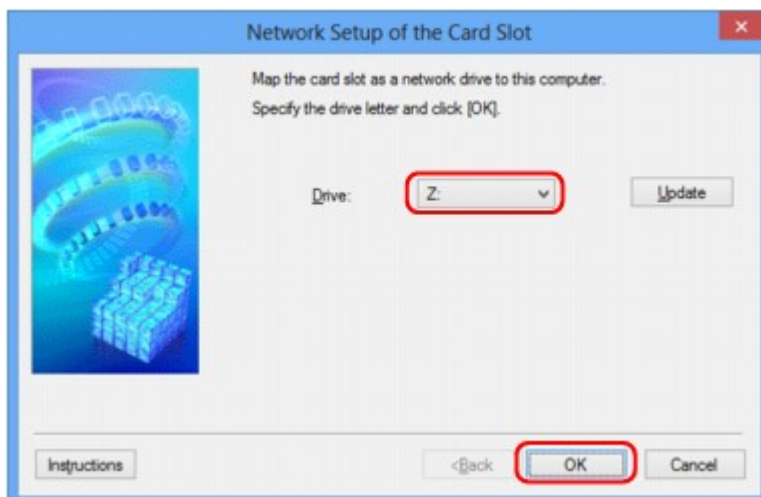

7. Asegúrese de que la ranura para tarjetas esté montada.

Una vez montada la ranura para tarjetas, aparecerá el icono siguiente en **Equipo (Computer)** (o **Mi PC (My Computer)**).

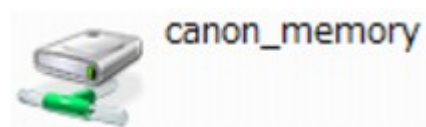

Restricciones sobre el uso de la ranura para tarjetas en una red

- Varios ordenadores pueden compartir la ranura para tarjetas si el equipo está conectado a una red. Varios ordenadores pueden leer al mismo tiempo los archivos de una tarjeta de memoria insertada en la ranura para tarjetas. Sin embargo, cuando un ordenador esté escribiendo un archivo en una tarjeta de memoria, los demás ordenadores no podrán acceder a dicho archivo.
- Si su equipo se une a un dominio, no podrá montar la ranura para tarjetas como unidad de red.
- Si utiliza la tarjeta de memoria almacenada, podrá acceder a muchos archivos de gran tamaño. En este caso, quizás no sea posible utilizar la tarjeta de memoria o su rendimiento puede ser bajo. Utilícela una vez que se haya encendido la lámpara **Acceso (Access)** del equipo.

- Al acceder a la unidad de red de la ranura para tarjetas en la red, es posible que los nombres de archivos formados por ocho o menos letras en minúsculas (sin incluir la extensión), aparezcan en mayúsculas.

Por ejemplo, un archivo llamado "abcdefg.doc" aparecerá como "ABCDEFGG.DOC", mientras que un archivo llamado "AbcdeFG.doc" no cambiará de nombre.

No se renombra el archivo, simplemente el nombre aparece cambiado.

- Cuando active una tarjeta de memoria en la ranura para tarjetas del equipo para que solo sea grabable desde un ordenador conectado a USB, no podrá acceder a la unidad de red desde la ranura para tarjetas. Por el contrario, cuando la active para que solo sea grabable desde un ordenador conectado a LAN, la ranura para tarjetas no se detectará con USB. Asegúrese de que la configuración de la ranura para tarjetas esté correctamente seleccionada en función del método de conexión.

Para leer archivos desde una tarjeta de memoria mediante USB y a través de una red, desactive la función para grabar archivos en una tarjeta de memoria en una red desde un ordenador. Con esta configuración, no se podrán grabar archivos en una tarjeta de memoria con ningún método.

- Cuando active una tarjeta de memoria en la ranura para tarjetas del equipo para que solo sea grabable desde un ordenador conectado a LAN, podrá grabar archivos en una tarjeta de memoria desde un ordenador conectado a una red. Tenga en cuenta que esto puede aumentar el riesgo de que los datos de la tarjeta de memoria queden infectados por virus de ordenador o que se acceda a ellos ilegalmente.

Se recomienda que utilice la función de control de acceso del equipo o que se conecte a Internet a través de un router. Para obtener información sobre el uso del router, póngase en contacto con el proveedor de servicios de Internet o con el fabricante del dispositivo de red.

- Si escribe los archivos en una tarjeta de memoria de una red cuando no está funcionando IJ Network Scanner Selector EX, la fecha de modificación de los archivos puede no ser la adecuada. Asegúrese de iniciar IJ Network Scanner Selector EX antes de escribir los archivos en una tarjeta de memoria de una red. Para obtener más información, consulte "Pantalla de configuración y menús de IJ Network Scanner Selector EX" desde el INICIO del *Manual en línea* de su producto.

Si el controlador de la impresora no está asociado a un puerto

Si aparece **No hay controlador (No Driver)** para el nombre de la impresora en la pantalla de **Canon IJ Network Tool**, significa que el controlador de la impresora no está asociado a ningún puerto creado.

Para asociar un puerto a un controlador de impresora, siga el procedimiento de abajo.

1. [Iniciar IJ Network Tool](#).
2. Seleccione la impresora donde aparece **No hay controlador (No Driver)** en **Nombre (Name)**.
3. Seleccione **Asociar puerto... (Associate Port...)** en el menú **Configuración (Settings)**. Aparecerá la pantalla **Asociar puerto (Associate Port)**.

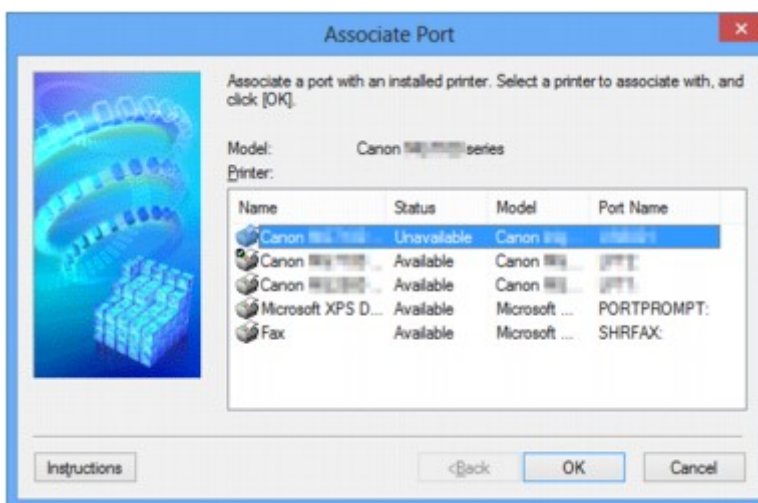

4. Seleccione la impresora que desea asociar al puerto.

La lista de impresoras en las que está instalado el controlador de impresora se mostrará en **Impresora: (Printer:)**, en la pantalla **Asociar puerto (Associate Port)**. Seleccione la impresora que desea asociar a un puerto creado.

5. Haga clic en **Aceptar (OK)**.

Términos técnicos

En esta sección se ofrece una explicación de los términos técnicos que se utilizan en el manual.

[A](#)

[B](#)

[C](#)

[D](#)

[E](#)

[I](#)

[K](#)

[L](#)

[M](#)

[O](#)

[P](#)

[R](#)

[S](#)

[T](#)

[U](#)

[W](#)

A

- **Modo de punto de acceso (Access point mode)**

El equipo se utiliza como router inalámbrico para conectar dispositivos externos de comunicación inalámbrica (por ejemplo, ordenadores, teléfonos inteligentes o tabletas) en un entorno en el que no hay ningún router inalámbrico disponible. Con el modo de punto de acceso (conexión directa) puede conectar hasta 5 dispositivos al equipo.

- **Ad hoc**

Configuración del equipo y del equipo cliente en la que la comunicación inalámbrica se realiza de forma interpar, por ejemplo, todos los clientes del mismo nombre de red/SSID se comunican directamente entre ellos. No se requiere ningún router inalámbrico. Este equipo no admite comunicación ad hoc.

- **Contraseña del administrador (Admin Password)**

Contraseña de administrador de IJ Network Tool para restringir el acceso de los usuarios a la red. Debe introducirse para acceder a la configuración de la impresora y para realizar cambios en la configuración de la impresora.

- **AES**

Un método de codificación. Es opcional para WPA/WPA2. Algoritmo de criptografía de alto nivel adoptado por las organizaciones gubernamentales de Estados Unidos para procesar la información.

- **Método de autenticación (Authentication Method)**

Método que utiliza un router inalámbrico para autenticar una impresora a través de una LAN inalámbrica. Los métodos son compatibles entre sí.

Cuando se utiliza WEP como método de cifrado, el método de autenticación se puede fijar en **Sistema abierto (Open System)** o **Clave compartida (Shared Key)**.

Para WPA/WPA2, el método de autenticación es PSK.

- **Auto**

La impresora cambia automáticamente su método de autenticación para que coincida con el router inalámbrico.

- **Sistema abierto (Open System)**

En este método de autenticación, el socio de comunicación se autentica sin utilizar una clave WEP aunque se haya seleccionado **Utilizar WEP (Use WEP)**.

- **Clave compartida (Shared Key)**

En este método de autenticación, el socio de comunicación se autentica utilizando la clave WEP establecida para la encriptación.

B

- **Bonjour**

Un servicio integrado en el sistema operativo Mac OS X para detectar automáticamente los dispositivos en red que se pueden conectar.

C

- **Canal**

Canal de frecuencia para la comunicación inalámbrica. En el modo de infraestructura, el canal se ajusta automáticamente para coincidir con el establecido en el router inalámbrico. Este equipo admite canales del 1 al 13. (Los canales 12 y 13 no son compatibles en función del país o la región de compra.) Tenga en cuenta que el número de canales que se puede utilizar en la LAN inalámbrica varía dependiendo de la región o el país.

D

- **Pasarela predeterminada (Default Gateway)**

Un dispositivo de relé para conectar a otra red, por ejemplo, un router u ordenador.

- **Conexión directa (modo de punto de acceso)**

El equipo se utiliza como router inalámbrico para conectar dispositivos externos de comunicación inalámbrica (por ejemplo, ordenadores, teléfonos inteligentes o tabletas) en un entorno en el que no hay ningún router inalámbrico disponible. Con la conexión directa (modo de punto de acceso) puede conectar hasta 5 dispositivos al equipo.

- **Funcionalidad de servidor DHCP (DHCP server functionality)**

El router asigna una dirección IP automáticamente al iniciar la impresora o el ordenador personal en red.

- **Servidor DNS (DNS server)**

Servidor que convierte los nombres de dispositivo en direcciones IP. Si especifica las direcciones IP manualmente, especifique las direcciones del servidor primario y del secundario.

F

- **Firewall**

Sistema que evita el acceso ilegal de un ordenador a la red. Para evitarlo, se puede utilizar la función de firewall de un router de banda ancha, el software de seguridad instalado en el ordenador o el sistema operativo del ordenador.

I

- **IEEE 802.11b**

Estándar internacional de LAN inalámbrica que utiliza el rango de frecuencias de 2,4 GHz con un rendimiento de hasta 11 Mbps.

- **IEEE 802.11g**

Estándar internacional de LAN inalámbrica que utiliza el rango de frecuencias de 2,4 GHz con un rendimiento de hasta 54 Mbps. Compatible con 802.11b.

- **IEEE 802.11n**

Estándar internacional para las LAN inalámbrica que utilizan las gamas de frecuencia de 2,4 GHz y 5 GHz. Aunque se utilicen simultáneamente dos antenas o más o se obtenga una velocidad de transferencia superior a la anterior utilizando varios canales de comunicación al mismo tiempo, la velocidad de transmisión podría verse influenciada por los aparatos conectados.

Con la tasa de transferencia máxima de 600 Mbps, se puede comunicar con varios terminales de ordenador dentro de un radio de unos doce metros.

Compatible con 802.11b y 802.11g.

- **Infraestructura**

Configuración del equipo y del equipo cliente en la que todas las comunicaciones inalámbricas pasan por un router inalámbrico.

- **Dirección IP (IP Address)**

Número único formado por cuatro partes separadas por puntos. Todos los dispositivos de red conectados a Internet tienen una dirección IP. Ejemplo: 192.168.0.1

Un router inalámbrico o un servidor DHCP del router asigna normalmente la dirección IP de forma automática.

- **IPv4/IPv6**

Protocolo de capas entre redes que se utiliza en Internet. IPv4 utiliza direcciones de 32-bit y IPv6 utiliza direcciones de 128-bit.

K

- **Formato de clave (Key Format)**

Seleccione **ASCII** o **Hex** como formato clave de WEP. El carácter que se puede utilizar para la clave WEP varía dependiendo de los formatos de clave seleccionados.

- ASCII

Cadena de 5 o 13 caracteres que puede incluir caracteres alfanuméricos y guiones bajos "_". Distingue entre mayúsculas y minúsculas.

- Hexadecimal

Cadena de 10 o 26 dígitos que puede incluir hexadecimales (de 0 a 9, de A a F, y de a a f).

- **Longitud de clave (Key Length)**

Longitud de clave WEP. Seleccione 64 bits o 128 bits. Una longitud de clave mayor permite establecer una clave WEP más compleja.

L

- **Calidad del enlace (Link Quality)**

El estado de la conexión entre el router inalámbrico y la impresora, excluido el ruido (interferencia), se indica con un valor entre 0 y 100 %.

- **LPR**

Protocolo de impresión independiente de plataforma que se utiliza en las redes TCP/IP. No es compatible con la comunicación bidireccional.

M

- **Dirección MAC (MAC Address)**

También se conoce como la dirección física. Identificador único y permanente de hardware que los fabricantes asignan a los dispositivos de red. Las direcciones MAC tienen 48 bits y están escritas como un número hexadecimal separado por dos puntos, por ejemplo, 11:22:33:44:55:66.

O

- **Estado de funcionamiento (Operation Status)**

Indica el estado en el que se puede utilizar la impresora.

P

- **Servidor proxy (Proxy server)**

Servidor que enlaza un ordenador conectado a LAN con Internet. Cuando utilice un servidor proxy, especifique la dirección y el número de puerto del servidor proxy.

- **PSK**

Método de encriptación empleado en WPA/WPA2.

R

- **Enrutador (Router)**

Un dispositivo de relé para conectarse a otra red.

S

- **Intensidad de la señal (Signal Strength)**

La intensidad de la señal que recibe la impresora desde el router inalámbrico se indica con un valor entre 0 y 100 %.

- **SSID**

Etiqueta única para LAN inalámbrica. A menudo, se representa como un nombre de red o un nombre de router inalámbrico.

Para evitar interferencias, SSID distingue una LAN inalámbrica de otra.

La impresora y todos los equipos cliente de una LAN inalámbrica deben utilizar el mismo SSID para comunicarse entre ellos. El SSID puede tener 32 caracteres como máximo y está formado por caracteres alfanuméricos. También se puede hacer referencia al SSID por su nombre de red.

- **Silencioso**

En el modo silencioso, el router de acceso se oculta no transmitiendo su SSID. El cliente debe especificar el SSID establecido para el router de acceso para detectarlo.

- **Máscara de subred (Subnet Mask)**

La dirección IP tiene dos componentes: la dirección de red y la dirección de host. La máscara de subred se utiliza para calcular las direcciones de máscara de subred a partir de las direcciones IP. Normalmente, un router inalámbrico o un servidor DHCP del router asigna una máscara de subred de forma automática.

Ejemplo:

Dirección IP: 192.168.127.123

Máscara de subred: 255.255.255.0

Dirección de máscara de subred: 192.168.127.0

T

- **TCP/IP**

Suite de protocolos de comunicaciones que se utiliza para conectar hosts en Internet o en una LAN. Este protocolo permite establecer la comunicación entre distintos terminales.

- **TKIP**

Protocolo de cifrado empleado en WPA/WPA2.

U

- **USB**

Interfaz serie diseñada para permitir el uso de dispositivos de "cambio en caliente", por ejemplo, conectarlos y desconectarlos sin apagarlos.

W

- **WCN (Windows Connect Now)**

Los usuarios que utilicen Windows Vista o una versión posterior pueden obtener información de configuración directamente a través de la red inalámbrica (WCN-NET).

- **WEP/Clave WEP**

Método de cifrado empleado en IEEE 802.11. Clave de seguridad compartida que se utiliza para encriptar y desencriptar datos enviados mediante redes inalámbricas. Esta impresora admite claves de 64 bits o 128 bits, el formato de clave del código ASCII o Hexadecimal y números de clave del 1 al 4.

- **Wi-Fi**

Asociación internacional que certifica la interoperabilidad de productos de LAN inalámbrica basados en la especificación IEEE 802.11.

Este equipo es un producto autorizado para Wi-Fi.

- **LAN inalámbrica**

Red que, en lugar de estar conectada mediante cables físicos, lo está mediante una tecnología inalámbrica, como Wi-Fi.

- **Router inalámbrico (Wireless Router)**

Transmisor-receptor inalámbrico o estación base que recibe información de clientes inalámbricos o del equipo y la vuelve a difundir. Requerido en una red de infraestructura.

- **WPA**

Estructura de seguridad anunciada por Wi-Fi Alliance en octubre de 2002. Se ha establecido una seguridad superior a WEP.

- Autenticación (Authentication)

WPA define los siguientes métodos de autenticación: PSK, que se puede utilizar sin un servidor de autenticación, más WPA-802.1x, que requiere servidor de autenticación.

Este equipo admite WPA-PSK.

- Contraseña

Esta clave encriptada se utiliza para realizar la autenticación de WPA-PSK.

La contraseña debe ser una cadena de entre 8 y 63 caracteres alfanuméricos o un valor hexadecimal de 64 dígitos.

- **WPA2**

Estructura de seguridad introducida por Wi-Fi Alliance en septiembre de 2004 como una versión posterior de WPA. Proporciona un mecanismo de encriptación superior mediante Advanced Encryption Standard (AES).

- Autenticación (Authentication)

WPA2 define los siguientes métodos de autenticación: PSK, que se puede utilizar sin un servidor de autenticación, más WPA2-802.1x, que requiere servidor de autenticación.

Este equipo admite WPA2-PSK.

- Contraseña

Esta clave encriptada se utiliza para realizar la autenticación de WPA2-PSK.

La contraseña debe ser una cadena de entre 8 y 63 caracteres alfanuméricos o un valor hexadecimal de 64 dígitos.

- **WPS (Wi-Fi Protected Setup)**

WPS es un estándar para establecer de forma sencilla y segura una red inalámbrica.

En Wi-Fi Protected Setup se utilizan 2 métodos principales:

Registro PIN: método de configuración obligatorio para todos los dispositivos certificados WPS

Configuración del pulsador (PBC): botón pulsador real en el hardware o botón pulsador simulado en el software.

Restricciones

Si utiliza una impresora en una LAN inalámbrica, la impresora puede reconocer sistemas inalámbricos cercanos, por lo que debería establecer una clave de red (WEP o WPA/WPA2) para el router inalámbrico con el fin de encriptar las transmisiones inalámbricas. No se puede garantizar la comunicación inalámbrica con un producto que no cumple con el estándar Wi-Fi.

La conexión con demasiados equipos puede afectar al rendimiento de la impresora, como la velocidad de impresión.

Firewall

Un firewall es una función del software de seguridad instalado en el ordenador o en el sistema operativo de un ordenador, y se trata de un sistema diseñado para evitar el acceso no autorizado a la red.

Precauciones cuando está activada la función de firewall

- Una función de firewall puede limitar las comunicaciones entre una impresora y un ordenador. Puede desactivar la configuración y comunicaciones de la impresora.
- Durante la configuración de la impresora, puede que le soliciten activar o desactivar las comunicaciones, dependiendo de la función de firewall del software de seguridad o sistema operativo. En ese caso, opte por activar las comunicaciones.
- Al utilizar IJ Network Tool, puede que le soliciten activar o desactivar las comunicaciones, dependiendo de la función de firewall del software de seguridad o sistema operativo. En ese caso, opte por activar las comunicaciones.
- Si en este momento no puede configurar la impresora, desactive la función de firewall del software de seguridad o sistema operativo.

►►► Importante

- Si desactiva la función de firewall, desconecte la red de Internet.

- Algunas aplicaciones (como el software de configuración de la red) sustituyen la configuración del firewall. Compruebe primero la configuración de la aplicación.
- Si la impresora que utiliza está establecida con la opción de **Obtener dirección IP automáticamente (Get IP address automatically)**, la dirección IP cambiará cada vez que la impresora se conecte a la red. Dependiendo de la configuración del firewall, esto puede desactivar la configuración y comunicaciones de la impresora. En este caso, cambie la configuración del firewall o asigne una dirección IP fija a la impresora. La dirección IP se puede establecer mediante IJ Network Tool.

■ [Cambio de la configuración en la ficha LAN inalámbrica](#)

■ [Cambio de la configuración en la ficha LAN cableada](#)

Al asignar una dirección IP fija a la impresora necesitará especificar una dirección IP con la que el ordenador se pueda comunicar.

►►► Nota

- Para obtener más información sobre la configuración del firewall del sistema operativo o del software de seguridad, consulte el manual de instrucciones del ordenador o del software, o póngase en contacto con su fabricante.

Garantizar unos resultados de impresión óptimos

- ▶ **Consejos de tinta**
- ▶ **Consejos de impresión**
- ▶ **Una vez cargado el papel, asegúrese de especificar su configuración**
- ▶ **Cancelación de un trabajo de impresión**
- ▶ **Mantener una alta calidad de impresión**
- ▶ **Transporte de la impresora**

Consejos de tinta

¿Cómo se utiliza la tinta para otros fines que no sea la impresión?

La tinta se puede utilizar para otros fines distintos de la impresión. La tinta no sólo se utiliza para imprimir, sino también para limpiar el cabezal de impresión con el fin de mantener una calidad de impresión óptima.

El equipo dispone de una función que permite limpiar automáticamente los inyectores de chorro de tinta para evitar atascos. En el procedimiento de limpieza, se utiliza muy poca tinta para la limpieza de los inyectores.

¿Utiliza la impresión en blanco y negro tinta de color?

La impresión en blanco y negro puede utilizar otra tinta además de la negra, en función del tipo de papel en el que se imprima o de la configuración del controlador de impresora. Por lo tanto, la tinta de color también se consume durante la impresión en blanco y negro.

Consejos de impresión

¡Antes de imprimir, compruebe el estado del equipo!

- ¿Está el cabezal de impresión correcto?

Si el inyector del cabezal de impresión está atascado, la impresión perderá intensidad y se desaprovechará el papel. Imprima el patrón de prueba de los inyectores para comprobar el cabezal de impresión.

■ [Procedimiento de mantenimiento](#)

- ¿El interior del equipo está manchado de tinta?

Tras imprimir gran cantidad de documentos o imprimir sin bordes, es posible que el área a través de la cual pasa el papel se manche con tinta. Limpie el interior del equipo mediante la [Limpieza de placa inferior](#).

¡Consulte cómo cargar el papel correctamente!

- ¿Se ha cargado el papel con la orientación correcta?

Para cargar papel en la bandeja frontal, coloque el papel CON LA CARA DE IMPRESIÓN HACIA ABAJO.

■ [Carga de papel](#)

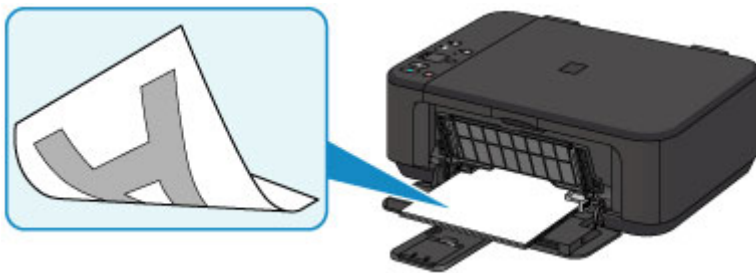

- ¿El papel está curvado?

El papel curvado provoca atascos de papel. Alíselo y, a continuación, cárguelo de nuevo.

■ "Cargue el papel después de corregir su curvatura." en [El papel queda manchado/La superficie impresa está rayada](#)

Una vez cargado el papel, asegúrese de especificar su configuración

Si la configuración del tipo de soporte no es la adecuada para el papel cargado, los resultados de impresión no serán satisfactorios. Una vez cargado el papel, asegúrese de seleccionar la configuración de tipo de soporte adecuada para el papel cargado.

■ [Los resultados de la impresión no son satisfactorios](#)

Hay varios tipos de papel: papel con tratamiento especial en la superficie para la impresión de fotografías con una calidad óptima y papel adecuado para documentos.

Cada tipo de soporte tiene una configuración predeterminada, como la forma en que se utiliza y adhiere la tinta, la distancia de los inyectores, etc., de forma que pueda imprimir en ese tipo con calidad de imagen óptima.

De este modo podrá imprimir con la configuración que mejor se adecue al tipo de soporte cargado seleccionando únicamente ese tipo de soporte.

Cancelación de un trabajo de impresión

¡No pulse nunca el botón **ACTIVADO (ON)**!

Si pulsa el botón **ACTIVADO (ON)** cuando la impresión está en curso, los datos de impresión enviados desde el ordenador quedarán en la cola del equipo y no podrá continuar imprimiendo.

Para cancelar la impresión, pulse el botón **Parar (Stop)**.

Mantener una alta calidad de impresión

La clave para imprimir con una calidad de impresión óptima es evitar que el cabezal de impresión se seque o atasque. Cumpla las reglas que se presentan a continuación para obtener una calidad de impresión óptima.

»» Nota

- En función del tipo de papel, es posible que la tinta se difumine si pasa un marcador o una barra correctora por encima de las partes impresas o que la tinta se derrame si las partes impresas se manchan con agua o sudor.

¡No desenchufe el cable de alimentación hasta que se haya apagado la luz de alimentación!

Si pulsa el botón **ACTIVADO (ON)** para desconectar la alimentación, el equipo tapa automáticamente el cabezal de impresión (inyectores) para impedir que se seque. Si desenchufa el cable de alimentación de la toma de pared antes de que la lámpara de **ACTIVADO (ON)** se apague, el cabezal de impresión no se tapaná correctamente, por lo que se secará o atascará.

Cuando [desenchufe el cable de alimentación](#), asegúrese de que la luz de **ACTIVADO (ON)** no esté encendida.

¡Imprima periódicamente!

Al igual que se seca la punta de un rotulador si no se utiliza durante un periodo de tiempo prolongado y éste queda inservible, aunque esté cerrado, el cabezal de impresión también se puede secar u obstruir si el equipo no se utiliza durante mucho tiempo. Se recomienda utilizar el equipo al menos una vez al mes.

Transporte de la impresora

Cuando cambie el equipo de lugar para cambiar de vivienda o hacer reformas, asegúrese de lo siguiente.

»»» Importante

- Embale el equipo en una caja resistente y de modo que quede boca abajo. Utilice suficiente material de protección para garantizar un transporte seguro.
- Con el cartucho FINE de la izquierda instalado en el equipo, pulse el botón **ACTIVADO (ON)** para encenderlo. De este modo, el equipo tapaná automáticamente el cabezal de impresión y evitará que se seque.
- Una vez embalado el equipo, no incline la caja que lo contiene ni la ponga con la parte superior hacia abajo ni sobre un lado. Si lo hace, podría derramarse la tinta durante el transporte y causar daños al equipo.
- Cuando se ocupe del transporte del equipo una empresa de mensajería, marque la caja con "ESTE LADO ARRIBA" para mantener el equipo con la parte inferior abajo. Márquela también con "FRÁGIL" o "MANEJAR CON CUIDADO".

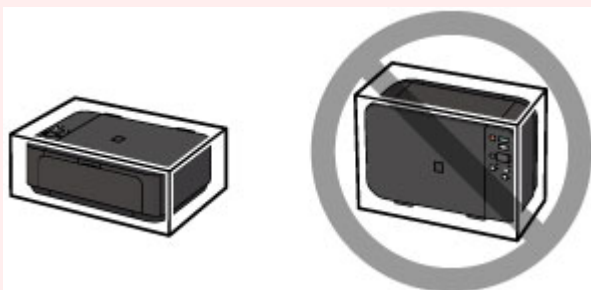

1. Apague el equipo.
2. Confirme que la lámpara de **ACTIVADO (ON)** está apagada y [desenchufe el cable de alimentación](#).

»»» Importante

- No desenchufe el equipo mientras la luz de **ACTIVADO (ON)** esté iluminada o parpadeando, puesto que podría producir un mal funcionamiento o daños en el equipo, por lo que el equipo no sería capaz de imprimir.

3. Recoja el soporte de la salida del papel y, a continuación, cierre la bandeja de salida del papel. Recoja el soporte del papel con la extensión de la bandeja de salida cerrada.
4. Cierre la cubierta delantera.
5. Desconecte el cable de impresora del ordenador y del equipo y desenchufe el cable de alimentación del equipo.
6. Utilice cinta adhesiva para sujetar todas las cubiertas del equipo y evitar que se abran durante el transporte. Después, introduzca el equipo en la bolsa de plástico.

7. Coloque el material de protección en el equipo cuando meta el equipo en la caja para embalarlo.

Restricciones legales de escaneado/copia

Puede ser ilegal realizar copias, escanear, imprimir o utilizar reproducciones de los siguientes documentos.

La lista incluida no es exhaustiva. En caso de duda, consulte a un representante legal de su jurisdicción.

- Papel moneda
- Transferencias monetarias
- Certificados de depósito
- Sellos postales (matasellados o no)
- Placas o insignias de identificación
- Documentos de servicio selectivo u órdenes de pago
- Cheques o letras de cambio emitidas por organismos gubernamentales
- Licencias de vehículos de motor y certificados de titularidad
- Cheques de viaje
- Cupones de alimentos
- Pasaportes
- Documentos de inmigración
- Sellos de ingresos fiscales (matasellados o no)
- Bonos u otros certificados de endeudamiento
- Certificados bursátiles
- Obras protegidas por derechos de la propiedad intelectual/obras de arte sin permiso del propietario del copyright

Especificaciones

Especificaciones generales

Resolución de impresión (ppp)	4800* (horizontal) x 1200 (vertical) * Se pueden colocar gotas de tinta con un tono de 1/4800 pulgadas como mínimo.
Interfaz	Puerto USB: Alta velocidad USB *1 Puerto LAN: LAN inalámbrica: IEEE802.11n / IEEE802.11g / IEEE802.11b *2 *1 Se necesita un ordenador que cumpla los estándares de USB de alta velocidad. Como la interfaz USB de alta velocidad es totalmente compatible con USB 1.1, se puede utilizar con USB 1.1. *2 Se puede configurar mediante WPS (Wi-Fi Protected Setup), WCN (Windows Connect Now) o la Configuración sin cables. USB y LAN se pueden utilizar simultáneamente.
Anchura de impresión	203,2 mm / 8 pulgadas (para impresión sin bordes: 216 mm / 8,5 pulgadas)
Entorno de funcionamiento	Temperatura: de 5 a 35 °C (de 41 a 95 °F) Humedad: del 10 al 90 % (humedad relativa sin condensación) * El rendimiento de la impresora puede ser menor en determinadas condiciones de temperatura y humedad. Condiciones recomendadas: Temperatura: de 15 a 30 °C (de 59 a 86 °F) Humedad: del 10 al 80 % RH (sin condensación) * Para obtener información sobre las condiciones de temperatura y humedad de papeles como, por ejemplo, el papel fotográfico, consulte el embalaje del papel o las instrucciones proporcionadas.
Entorno de almacenamiento	Temperatura: de 0 a 40 °C (de 32 a 104 °F) Humedad: del 5 al 95 % RH (sin condensación)
Fuente de alimentación	100-240 V de CA, a 50/60 Hz
Consumo de energía	Impresión (copia): aprox. 16 W *1 Pausa (mínimo): aprox. 1,4 W *1*2 Apagada: aprox. 0,1 W *1 La LAN inalámbrica está activa. *2 El tiempo de espera para la pausa no se puede cambiar.
Dimensiones externas	Aprox. 449 (An) x 304 (Pr) x 152 (Al) mm Aprox. 17,7 (An) x 12 (Pr) x 6 (Al) pulgadas * Con la cubierta delantera recogida.
Peso	Aprox. 5,4 kg (aprox. 11,9 libras)

	* Con el cartucho FINE instalado.
Cartucho FINE Canon	Total de 1792 inyectores (BK 640 inyectores, C/M/Y cada 384 inyectores)

Especificaciones de copia

Copias múltiples	máx. 21 páginas
Reducción/Ampliación	Ajustar a página

Especificaciones de escaneo

Controlador de escáner	Windows: TWAIN 1.9 Especificación, WIA Mac OS: ICA
Tamaño de escaneo máximo	A4/Carta, 216 x 297 mm / 8,5 x 11,7 pulgadas
Resolución de escaneo	Resolución óptica (horizontal x vertical) máx: 1200 x 2400 ppp *1 Resolución interpolada máx: 19200 x 19200 ppp *2 *1 La resolución óptica representa la frecuencia de muestreo máxima basada en ISO 14473. *2 El aumento de la frecuencia de muestro limitará el área de escaneo máxima posible.
Gradación (Entrada/Salida)	Gris: 16 bits/8 bits Color: 48 bits/24 bits (RGB cada 16 bits/8 bits)

Especificaciones de red

Protocolo de comunicación	TCP/IP
LAN inalámbrica	Estándares compatibles: IEEE802.11n / IEEE802.11g / IEEE802.11b Ancho de banda de frecuencia: 2,4 GHz Canal: 1-11 o 1-13 * El ancho de banda y los canales disponibles varían en función del país o de la región. Distancia de comunicación: 50 m / 164 pies en interior * El alcance efectivo varía en función del entorno y la ubicación de la instalación. Seguridad: WEP (64/128 bits) WPA-PSK (TKIP/AES) WPA2-PSK (TKIP/AES) Configuración: WPS (configuración del pulsador/método de código PIN) WCN (WCN-NET) Configuración sin cables Otras características: contraseña de administración

Requisitos mínimos del sistema

Ajustar a los requisitos del sistema operativo cuando sean superiores a los aquí indicados.

Windows

Sistema operativo	Windows 8.1*, Windows 8 Windows 7, Windows 7 SP1 Windows Vista SP2 Solo Windows XP SP3 de 32-bits * Windows 8.1 incluye Windows 8.1 Actualización.
Espacio en disco duro	3,1 GB Nota: para instalar el software incluido. La cantidad de espacio disponible en el disco duro puede cambiar sin previo aviso.
Pantalla	XGA 1024 x 768

Mac OS

Sistema operativo	OS X v10.7.5 - OS X v10.10
Espacio en disco duro	1,5 GB Nota: para instalar el software incluido. La cantidad de espacio disponible en el disco duro puede cambiar sin previo aviso.
Pantalla	XGA 1024 x 768

Otros SO compatibles

Es posible que algunas funciones no estén disponibles con todos los SO. Consulte el sitio web de Canon para obtener más detalles sobre el funcionamiento con iOS, Android y Windows RT.

Capacidad de impresión móvil

Apple AirPrint
Google Cloud Print
PIXMA Cloud Link

- Se necesita una conexión a Internet para usar Easy-WebPrint EX y el *Manual en línea* en su totalidad.
- Windows: el funcionamiento solo se puede garantizar en un ordenador con Windows 8.1, Windows 8, Windows 7, Windows Vista o Windows XP preinstalado.
- Windows: se necesita una unidad de CD-ROM o conexión a Internet durante la instalación del software.
- Windows: se necesita Internet Explorer 8, 9, 10 u 11 para instalar Easy-WebPrint EX.
- Windows: es posible que algunas funciones no estén disponibles con Windows Media Center.
- Windows: es necesario instalar .NET Framework 4 o 4.5 para utilizar software de Windows.
- Windows: se necesita XPS Essentials Pack para imprimir en Windows XP.

- Windows: el controlador TWAIN (ScanGear) se basa en la especificación 1.9 de TWAIN y necesita el gestor de fuente de datos incluido con el sistema operativo.
- Mac OS: para Mac OS se necesita una conexión a Internet durante la instalación del software.
- En un entorno de red doméstica, se debe abrir el puerto 5222. Póngase en contacto con el administrador de red para obtener detalles.

La información incluida en esta guía está sujeta a cambios sin previo aviso.

Información acerca del papel

- ▶ **Tipos de soportes que es posible utilizar**
 - Límite de carga de papel
- ▶ **Tipos de soportes que no es posible utilizar**
- ▶ **Área de impresión**
 - Área de impresión
 - Otros tamaños distintos a Carta, Legal, Sobres
 - Carta, Legal
 - Sobres

Tipos de soportes que es posible utilizar

Para obtener los mejores resultados de impresión, elija un papel adecuado para la impresión. Canon ofrece diversos tipos de papel adecuados para documentos, así como papel para fotografías o ilustraciones. Recomendamos la utilización de papel original de Canon para imprimir sus fotografías importantes.

Tipos de soporte

Papeles disponibles a la venta

- Papel normal (incluido el papel reciclado)*[1](#)
- Sobres*[2](#)
- Transfers para camisetas*[2](#)

Papeles originales Canon

El número de modelo del papel original de Canon se muestra entre paréntesis. Consulte el manual de instrucciones proporcionado con el papel para obtener más información sobre la cara imprimible y las notas sobre cómo manejar el papel. Para obtener información sobre los tamaños de página disponibles para cada papel original de Canon, acceda a nuestro sitio web.

►► Nota

- En algunos países o regiones, quizás no se puedan adquirir algunos tipos de papel original de Canon. En Estados Unidos, el papel no se vende por Número de modelo. Compre el papel por nombre.

Papel para imprimir documentos:

- Canon Red Label Superior <WOP111>*[1](#)
- Canon Océ Office Colour Paper <SAT213>*[1](#)

Papel para imprimir fotos:

- Fotográfico Profesional Platino <PT-101>
- Papel Fotográfico Satinado "Uso Diario" <GP-501/GP-601>
- Papel Fotográfico Satinado <GP-601>
- Papel Fotográfico Brillo II <PP-201>*[1](#)
- Fotográfico Pro Brillante <LU-101>
- Papel Fotográfico Plus Semi Brillante <SG-201>
- Papel Fotográfico Mate <MP-101>*[2](#)

Papel para imprimir documentos comerciales:

- Papel de alta resolución <HR-101N>*[2](#)

*1 Este papel también está disponible para hacer copias. Seleccione con el botón de **Papel (Paper)** en el panel de control. Sólo se puede seleccionar papel normal de tamaño A4 o Carta y papel fotográfico de tamaño 10 x 15 cm (4 x 6 pulgadas).

*2 No se permite la impresión en este papel desde un dispositivo compatible con PictBridge (LAN inalámbrica).

■ [Límite de carga de papel](#)

■ [Configuración del papel en el controlador de impresora](#) (Windows)

■ [Configuración del papel en el controlador de impresora](#) (Mac OS)

»» Nota

- Al imprimir fotos guardadas en un dispositivo compatible con PictBridge (LAN inalámbrica), debe especificar el tamaño de página y el tipo de soporte.

■ [Impresión desde una cámara digital](#)

Tamaños de página

Puede utilizar los siguientes tamaños de página.

»» Nota

- Solo se pueden imprimir los tamaños siguientes desde el panel de control.
 - A4, Carta y 10 x 15 cm (4 x 6 pulgadas)
- No se puede imprimir en los siguientes tamaños de página desde un dispositivo compatible con PictBridge (LAN inalámbrica).
 - B5, A5, Legal y sobres

Tamaños estándar:

- Carta
- Legal
- A5
- A4
- B5
- 10 x 15 cm (4 x 6 pulgadas)
- 13 x 18 cm (5 x 7 pulgadas)
- 20 x 25 cm (8 x 10 pulgadas)
- Sobre DL
- Sobre Com 10

Tamaños no estándar:

También se puede imprimir papel de tamaño no estándar dentro de los límites siguientes.

- Tamaño mínimo: 89,0 x 127,0 mm (3,50 x 5,00 pulgadas)
- Tamaño máximo: 215,9 x 676,0 mm (8,50 x 26,61 pulgadas)

Peso del papel

Se puede utilizar del siguiente gramaje.

- 64 a 105 g /m² (17 a 28 libras) (papel normal excepto papel original de Canon)

No utilice papeles más gruesos o más finos (excepto los papeles originales de Canon) ya que podrían producirse atascos en el equipo.

Notas sobre cómo almacenar el papel

- Saque del paquete sólo el número de hojas de papel necesario justo antes de imprimir.
- Para evitar que el papel se curve, cuando no realice impresiones, vuelva a colocar en el paquete el papel que no se utilizó y manténgalo en una superficie nivelada. Asimismo, guárdelo evitando las altas temperaturas, humedad y la luz solar directa.

Límite de carga de papel

Papeles disponibles a la venta

Nombre del soporte	Bandeja frontal	Bandeja de salida del papel
Papel normal (incluido el papel reciclado)* 1	Aprox. 100 hojas (10 hojas: Legal)	Aprox. 50 hojas (10 hojas: Legal)
Sobres	5 sobres	*2
Transfers para camisetas	1 hoja: A4	*2

Papeles originales Canon

»» Nota

- Para evitar decoloraciones y borrones, se recomienda retirar de la bandeja de salida del papel cualquier hoja impresa antes de seguir imprimiendo (excepto el Canon Red Label Superior <WOP111>, Canon Océ Office Colour Paper <SAT213> y Papel de alta resolución <HR-101N>).

Papel para imprimir documentos:

Nombre del soporte	Bandeja frontal	Bandeja de salida del papel
Canon Red Label Superior <WOP111>	Aprox. 100 hojas	Aprox. 50 hojas
Canon Océ Office Colour Paper <SAT213>	Aprox. 80 hojas	Aprox. 50 hojas

Papel para imprimir fotos:

Nombre del soporte <N.º de modelo>	Bandeja frontal
Fotográfico Profesional Platino <PT-101> *3	10 hojas: A4, Carta y 20 x 25 cm (8 x 10 pulgadas) 20 hojas: 10 x 15 cm (4 x 6 pulgadas)
Papel Fotográfico Satinado "Uso Diario" <GP-501/ GP-601> *3	10 hojas: A4 y Carta 20 hojas: 10 x 15 cm (4 x 6 pulgadas)
Papel Fotográfico Satinado <GP-601> *3	10 hojas: A4 y Carta 20 hojas: 10 x 15 cm (4 x 6 pulgadas)
Papel Fotográfico Brillo II <PP-201> *3	10 hojas: A4, Carta, 13 x 18 cm (5 x 7 pulgadas) y 20 x 25 cm (8 x 10 pulgadas) 20 hojas: 10 x 15 cm (4 x 6 pulgadas)
Fotográfico Pro Brillante <LU-101> *3	10 hojas: A4 y Carta
Papel Fotográfico Plus Semi Brillante <SG-201> *3	10 hojas: A4, Carta, 13 x 18 cm (5 x 7 pulgadas) y 20 x 25 cm (8 x 10 pulgadas) 20 hojas: 10 x 15 cm (4 x 6 pulgadas)
Papel Fotográfico Mate <MP-101>	10 hojas: A4 y Carta 20 hojas: 10 x 15 cm (4 x 6 pulgadas)

Papel para imprimir documentos comerciales:

Nombre del soporte <N.º de modelo>	Bandeja frontal	Bandeja de salida del papel
Papel de alta resolución <HR-101N>	80 hojas	50 hojas

*1 Según el tipo de papel o las condiciones ambientales (humedad o temperaturas muy elevadas o bajas), es posible que la alimentación del papel no se realice correctamente a la máxima capacidad. En tales casos, reduzca el número de hojas de papel de cada carga a menos de la mitad.

*2 Para evitar decoloraciones y borrones, se recomienda retirar de la bandeja de salida del papel cualquier papel o sobre previamente impreso antes de seguir imprimiendo.

*3 Si se carga el papel en pilas, la cara de impresión puede quedar marcada cuando se alimentan las hojas, o bien, es posible que el papel no se alimente correctamente. En este caso, cargue las hojas de una en una.

Tipos de soportes que no es posible utilizar

No use los siguientes tipos de papel. Si usa estos tipos de papel, no sólo obtendrá resultados poco satisfactorios, sino que puede provocar un funcionamiento incorrecto o atascar el equipo.

- Papel doblado, ondulado o arrugado
- Papel húmedo
- Papel demasiado fino (con un gramaje inferior a 64 g /m² (17 libras))
- Papel demasiado grueso (papel normal, excepto el papel Canon original, con un gramaje superior a 105 g /m² (28 libras))
- Papel normal o de cuaderno cortado a un tamaño pequeño (cuando imprima en papel más pequeño que A5)
- Postales con imágenes
- Postales con fotos pegadas o con adhesivos
- Sobres con doble solapa
- Sobres con superficies gofradas o tratadas
- Sobres con solapas engomadas listas para adherirse y autoadhesivas
- Cualquier tipo de papel perforado
- Papel que no sea rectangular
- Papel unido con grapas o pegamento
- Papel con adhesivos
- Papel decorado con purpurina, etc.

Área de impresión

- ▶ Área de impresión
- ▶ Otros tamaños distintos a Carta, Legal, Sobres
- ▶ Carta, Legal
- ▶ Sobres

Área de impresión

Para garantizar la máxima calidad de impresión, el equipo deja un margen a lo largo del borde del papel. El área imprimible real es la que se encuentra dentro de estos márgenes.

Área de impresión recomendada  : Canon recomienda que se imprima dentro de esta área.

Área imprimible  : El área en la que es posible imprimir. Sin embargo, imprimir en esta zona puede afectar a la calidad de impresión o a la precisión de la alimentación del papel.

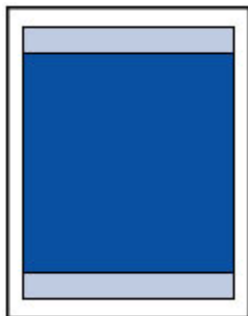

»» Nota

- Con la impresión automática a doble cara, el área imprimible en el margen superior será 2 mm (0,08 pulgadas) más pequeña.
- Al seleccionar la opción de impresión sin bordes puede hacer copias sin márgenes.
- Cuando imprima sin bordes, puede que se produzca un ligero recorte en los márgenes, ya que la imagen impresa se amplía para que llene toda la página.
- Para la impresión sin bordes, use el papel siguiente:
 - Fotográfico Profesional Platino <PT-101>
 - Papel Fotográfico Satinado "Uso Diario" <GP-501/GP-601>
 - Papel Fotográfico Satinado <GP-601>
 - Papel Fotográfico Brillo II <PP-201>
 - Fotográfico Pro Brillante <LU-101>
 - Papel Fotográfico Plus Semi Brillante <SG-201>
 - Papel Fotográfico Mate <MP-101>

La impresión sin bordes en cualquier otro tipo de papel puede reducir considerablemente la calidad de impresión y/o producir copias impresas con tonos de color alterados.

La impresión sin bordes en papel normal puede producir copias de baja calidad. Úsela sólo para hacer pruebas de impresión. No se permite la impresión sin bordes en papel normal desde el panel de control o desde un dispositivo compatible con PictBridge (LAN inalámbrica).

- La impresión sin bordes no está disponible para los tamaños de papel Legal, A5 o B5, ni para los sobres.
- Según el tipo de papel, imprimir sin bordes puede reducir la calidad de impresión en los bordes superior e inferior del papel o hacer que queden manchas en esas zonas.

Otros tamaños distintos a Carta, Legal, Sobres

Tamaño	Área imprimible (anchura x altura)
A5	141,2 x 202,0 mm (5,56 x 7,95 pulgadas)
A4	203,2 x 289,0 mm (8,00 x 11,38 pulgadas)
B5	175,2 x 249,0 mm (6,90 x 9,80 pulgadas)
10 x 15 cm (4 x 6 pulgadas)	94,8 x 144,4 mm (3,73 x 5,69 pulgadas)
13 x 18 cm (5 x 7 pulgadas)	120,2 x 169,8 mm (4,73 x 6,69 pulgadas)
20 x 25 cm (8 x 10 pulgadas)	196,4 x 246,0 mm (7,73 x 9,69 pulgadas)

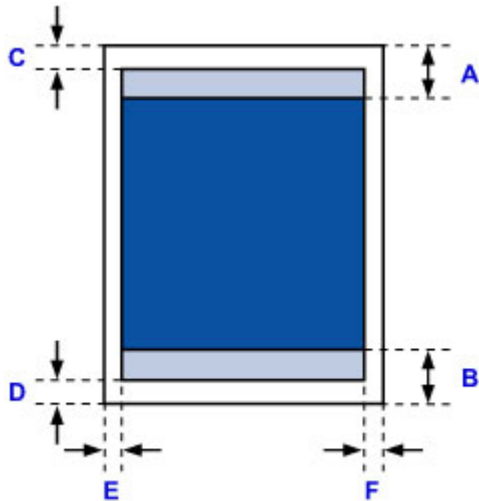

■ Área de impresión recomendada

A: 32,5 mm (1,28 pulgadas)

B: 33,5 mm (1,32 pulgadas)

■ Área imprimible

C: 3,0 mm (0,12 pulgadas)

D: 5,0 mm (0,20 pulgadas)

E: 3,4 mm (0,13 pulgadas)

F: 3,4 mm (0,13 pulgadas)

Carta, Legal

Tamaño	Área imprimible (anchura x altura)
Carta	203,2 x 271,4 mm (8,00 x 10,69 pulgadas)
Legal	203,2 x 347,6 mm (8,00 x 13,69 pulgadas)

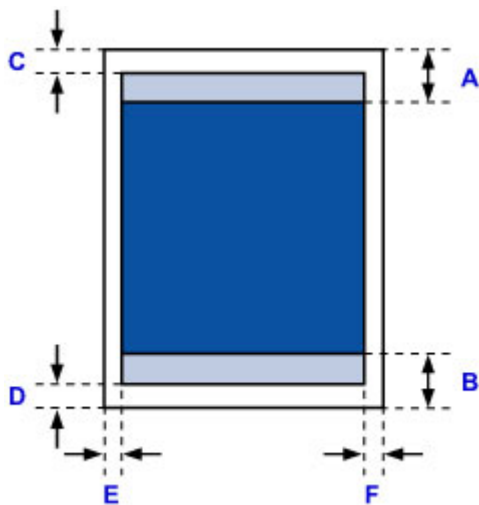

 Área de impresión recomendada

A: 32,5 mm (1,28 pulgadas)

B: 33,5 mm (1,32 pulgadas)

 Área imprimible

C: 3,0 mm (0,12 pulgadas)

D: 5,0 mm (0,20 pulgadas)

E: 6,4 mm (0,25 pulgadas)

F: 6,3 mm (0,25 pulgadas)

Sobres

Tamaño	Área de impresión recomendada (anchura x altura)
Sobre DL	98,8 x 183,0 mm (3,88 x 7,20 pulgadas)
Sobre Com 10	93,5 x 204,3 mm (3,68 x 8,04 pulgadas)

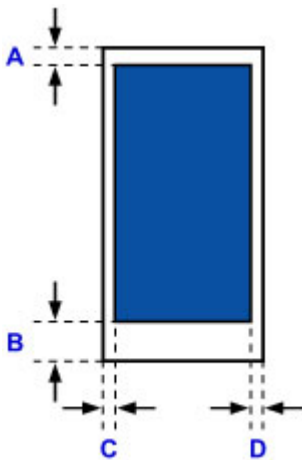

■ Área de impresión recomendada

A: 8,0 mm (0,31 pulgadas)

B: 29,0 mm (1,14 pulgadas)

C: 5,6 mm (0,22 pulgadas)

D: 5,6 mm (0,22 pulgadas)

Contraseña de administrador

Según la impresora que esté utilizando, en el momento de la compra ya hay una contraseña de administrador especificada.

La contraseña es "canon" o el número de serie de la impresora ya se ha especificado.

Modelos cuya contraseña de administrador especificada es "canon":

- En los siguientes modelos la contraseña de administrador especificada es "canon".
MG7500 series, MG6700 series, MG6600 series, MG5600 series
MG2900 series, MX490 series, MB5300 series, MB5000 series
MB2300 series, MB2000 series, E480 series, E460 series
iP110 series, iB4000 series, PRO-100S series, PRO-10S series
- Ya se especificó también en el momento de la compra el nombre de usuario "ADMIN" para los modelos anteriores.
- Cuando cambie la contraseña, se aplica la siguiente restricción de caracteres:
 - Establezca una contraseña de entre 0 y 32 caracteres.
 - Solo se permiten caracteres alfanuméricos de un único byte.
 - Por razones de seguridad, se recomienda utilizar más de 6 caracteres alfanuméricos.

Modelos cuyo número de serie se utiliza como la contraseña de administrador:

- En modelos distintos a los anteriores, el número de serie de la impresora se utiliza como la contraseña de administrador.
[■ Ubicación del número de serie](#)
- Cuando cambie la contraseña, se aplica la siguiente restricción de caracteres:
 - Establezca una contraseña de entre 4 y 32 caracteres.
 - Solo se permiten caracteres alfanuméricos de un único byte.
 - Por razones de seguridad, se recomienda utilizar más de 6 caracteres alfanuméricos.

►► Importante

- Puede cambiar la impresora utilizando una de las herramientas siguientes. (Algunas herramientas podrían no estar disponibles dependiendo de la impresora que utilice.)
 - panel de control de la impresora
 - IJ Network Tool
 - Pantalla de información de la impresora que se muestra en el software de algunas aplicaciones Canon
- Si se ha cambiado la contraseña mientras estaba compartiendo la impresora y no conoce la contraseña, pregunte al administrador de la impresora que esté utilizando.
- Vuelva a establecer la contraseña por omisión inicializando la configuración de la impresora.

Para obtener más información sobre cómo inicializar la impresora, busque "UG067" o "UG505" en el manual en línea de la impresora y consulte las instrucciones.

Autenticación

Escriba la contraseña cuando se muestre la pantalla de autenticación.

■■ [Contraseña de administrador](#)

En función de la impresora que utilice, tendrá que introducir el nombre de usuario y la contraseña. Para obtener más información sobre el nombre de usuario, consulte el enlace anterior.

▶▶▶ **Importante**

- En función de la impresora que utilice, un mensaje le advertirá de que puede que se muestre información de identificación que no se ha verificado.
- Por razones de seguridad, se recomienda cambiar la contraseña.

▶▶▶ **Nota**

- Utilice un SO o navegador web de la siguiente lista para usar **IU remota (Remote UI)**.
 - Dispositivos iOS:
 - SO: iOS 6.1 o posterior
 - Navegador: Navegador predeterminado de dispositivos iOS (Safari para dispositivos móviles)
 - Dispositivos Android:
 - SO: Android 2.3.3 o posterior
 - Navegador: Navegador predeterminado de dispositivos Android (Navegador o Chrome)
 - Dispositivos Mac OS:
 - SO: Mac OS X v.10.6 o posterior
 - Navegador: Safari 5.1 o posterior
 - Dispositivos Windows:
 - SO: Windows XP o posterior
 - Navegador: Internet Explorer 8 o superior / Google Chrome 38.0.2125.104m o posterior / Mozilla Firefox 33.0 o posterior

Ubicación del número de serie

El número de serie de la impresora aparece impreso en el adhesivo de la impresora. Consta de 9 caracteres alfanuméricos (4 letras seguidas de 5 números).

Ejemplo:

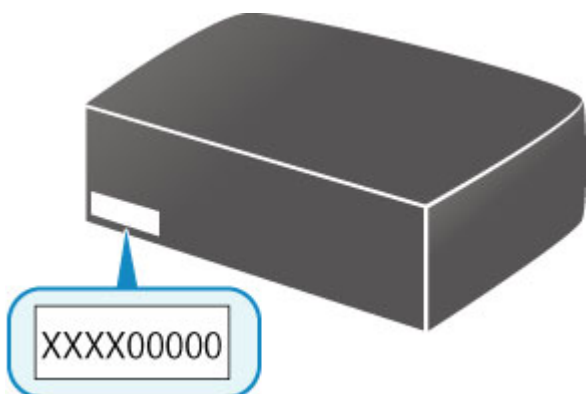

»» Nota

- El número de serie de la impresora aparece escrito en la garantía.
- En función de la impresora que utilice, puede consultar el número de serie imprimiendo la información de la configuración de red de la impresora. Para obtener más información sobre la impresión, busque "NR044" en el manual en línea de la impresora y consulte las instrucciones.

Lista de funciones de cada modelo

Consulte la información que aparece a continuación para comprobar los modelos con los que puede o no puede usar la ranura para tarjetas.

■ [MG series](#)

■ [MX series / MB series / E series / P series / iP series / iX series / iB series / PRO series](#)

MG series

Nombre del modelo	Uso de la ranura para tarjetas en una red
MG7700	×
MG7530F	✓
MG7500	✓
MG7100	✓
MG6930	×
MG6800	×
MG6730	✓
MG6600	✓
MG6500	✓
MG6400	✓
MG5700	Sin ranura para tarjetas
MG5600	Sin ranura para tarjetas
MG5500	Sin ranura para tarjetas
MG3600	Sin ranura para tarjetas
MG3500	Sin ranura para tarjetas
MG2900	Sin ranura para tarjetas
MG2500	Sin ranura para tarjetas
MG2400	Sin ranura para tarjetas

MX series / MB series / E series / P series / iP series / iX series / iB series / PRO series

Nombre del modelo	Uso de la ranura para tarjetas en una red
MX series	Sin ranura para tarjetas
MB series	Sin ranura para tarjetas
E series	Sin ranura para tarjetas
P series	Sin ranura para tarjetas
iP series	Sin ranura para tarjetas
iX series	Sin ranura para tarjetas
iB series	Sin ranura para tarjetas

PRO series	Sin ranura para tarjetas
-------------------	--------------------------

Impresión

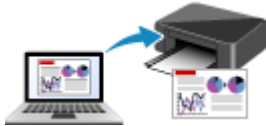

Impresión desde un ordenador



**Impresión desde un teléfono inteligente/
tableta**



Impresión desde una cámara digital

Impresión desde un ordenador

- **Impresión desde el software de la aplicación (controlador de la impresora de Windows)**
- **Impresión desde el software de la aplicación (controlador de la impresora de Mac OS)**
- **Impresión mediante el software de la aplicación Canon**
- **Impresión mediante un servicio web**
- **Impresión desde una impresora que tenga AirPrint activado con Mac**

Impresión desde el software de la aplicación (controlador de la impresora de Windows)

- ▶ **Impresión de fácil configuración** 📄 **Básico**
- ▶ **Métodos de impresión**
- ▶ **Cambio de la calidad de impresión y corrección de los datos de imagen**
- ▶ **Descripción del controlador de impresora**
- ▶ **Descripción de controlador de impresora**
- ▶ **Actualización de los MP Drivers**

Impresión de fácil configuración

En esta sección se describe el procedimiento sencillo para configurar [la ficha Configuración rápida \(Quick Setup\)](#), para que pueda llevar a cabo la impresión adecuada en esta impresora.

1. [Compruebe que la impresora esté encendida](#)
2. [Cargue papel](#) en la impresora
3. Abra la [ventana de configuración del controlador de impresora](#)
4. Seleccione un perfil utilizado con frecuencia

En **Configuraciones más utilizadas (Commonly Used Settings)** de la ficha **Configuración rápida (Quick Setup)**, elija un perfil de impresión adecuado para la finalidad.

Cuando se selecciona un perfil de impresión, la configuración de **Funciones adicionales (Additional Features)**, **Tipo de soporte (Media Type)** y **Tamaño del papel de la impresora (Printer Paper Size)** se cambia automáticamente a los valores predefinidos.

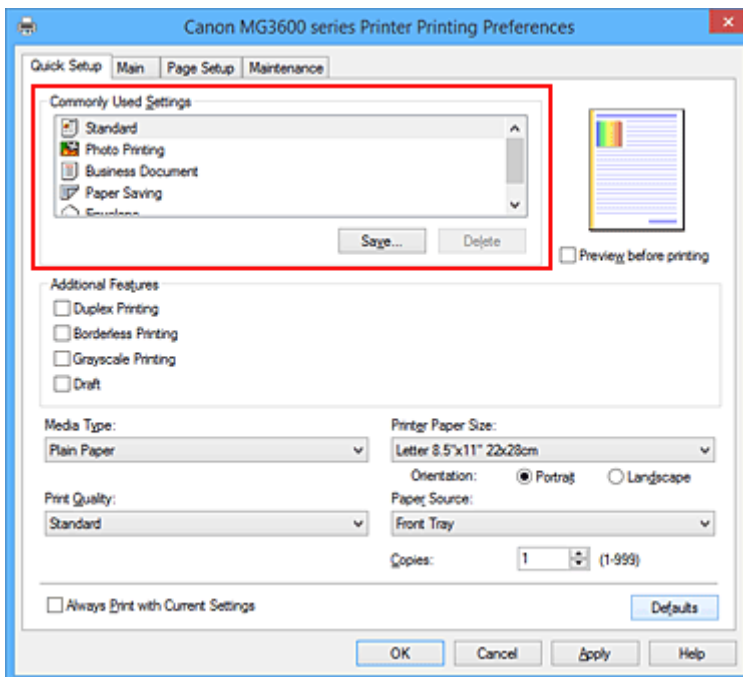

5. Seleccione la calidad de impresión

En **Calidad de impresión (Print Quality)**, seleccione **Alta (High)**, **Estándar (Standard)** o **Borrador (Draft)** según sus necesidades.

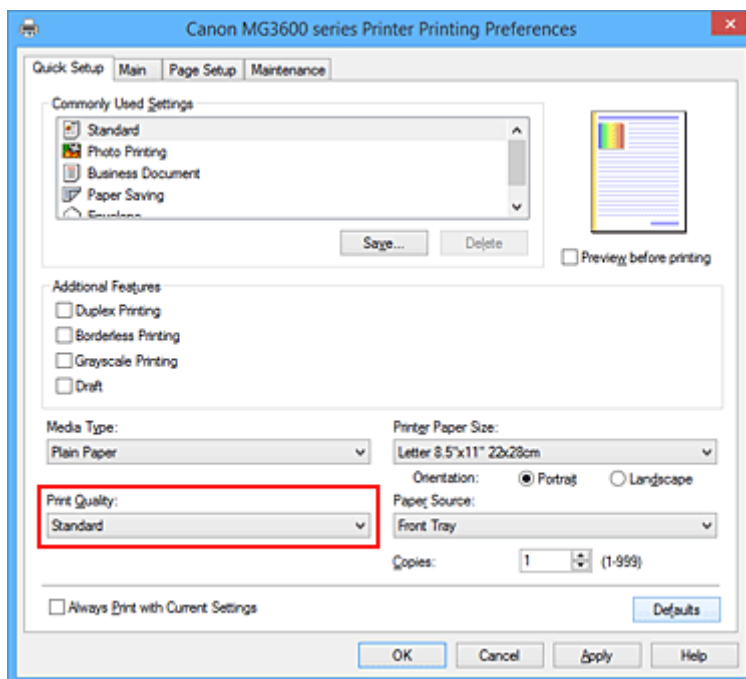

►►► Importante

- Los parámetros de calidad de impresión seleccionables pueden variar en función del perfil de impresión.

6. Finalice la configuración

Haga clic en **Aceptar (OK)**.

Al llevar a cabo la impresión, el documento se imprimirá con los ajustes adecuados a la finalidad.

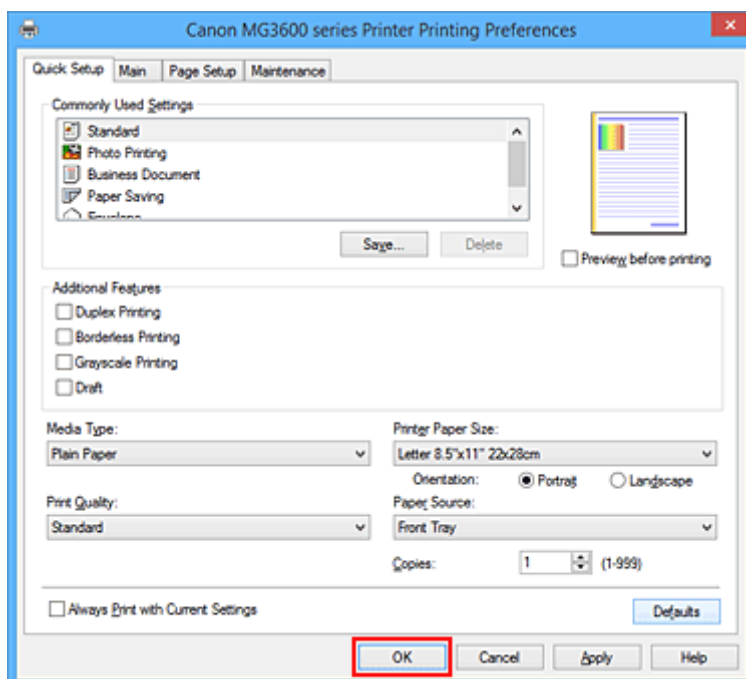

►►► Importante

- Cuando se activa la casilla de verificación **Imprimir siempre con la configuración actual (Always Print with Current Settings)**, se conserva toda la configuración especificada en las fichas **Configuración rápida (Quick Setup)**, **Principal (Main)** y **Configurar página (Page Setup)**, de modo que también podrá imprimir con los mismos ajustes la próxima vez.

- En la ventana **Configuraciones más utilizadas (Commonly Used Settings)**, haga clic en **Guardar... (Save...)** para [registrar la configuración especificada](#).

Configuración del papel en el controlador de impresora

Cuando utilice esta impresora, seleccione un tipo de soporte que coincida con la finalidad de la impresión, de esta forma podrá obtener los mejores resultados de impresión.

Con esta impresora puede utilizar los siguientes tipos de soporte.

Papeles disponibles a la venta

Nombre del soporte	Tipo de soporte (Media Type) en el controlador de la impresora
Papel normal (incluido el papel reciclado)	Papel normal (Plain Paper)
Sobres	Sobre (Envelope)
Otro papel fotográfico	Otro papel fotográfico (Other Photo Paper)
Transfers para camisetas <TR-301>	Transfers para camisetas (T-Shirt Transfers)

Papeles originales de Canon (Impresión de documentos)

Nombre del soporte <N.º de modelo>	Tipo de soporte (Media Type) en el controlador de la impresora
Canon Red Label Superior <WOP111>	Papel normal (Plain Paper)
Canon Océ Office Colour Paper <SAT213>	Papel normal (Plain Paper)

Papeles originales de Canon (Impresión de fotografías)

Nombre del soporte <N.º de modelo>	Tipo de soporte (Media Type) en el controlador de la impresora
Papel Fotográfico Brillo II <PP-201>	Papel Fotográfico Brillo II (Photo Paper Plus Glossy II)
Fotográfico Profesional Platino <PT-101>	Fotográfico Profesional Platinum (Photo Paper Pro Platinum)
Fotográfico Pro Brillante <LU-101>	Fotográfico Pro Brillante (Photo Paper Pro Luster)
Papel Fotográfico Plus Semi Brillante <SG-201>	Papel Fotog. Plus Semi Brillante (Photo Paper Plus Semi-gloss)
Papel Fotográfico Satinado <GP-501/ GP-601>	Papel Fotográfico Satinado (Glossy Photo Paper)
Papel Fotográfico Mate <MP-101>	Papel Fotográfico Mate (Matte Photo Paper)

Papeles originales de Canon (Impresión de cartas profesionales)

Nombre del soporte <N.º de modelo>	Tipo de soporte (Media Type) en el controlador de la impresora
Papel de alta resolución <HR-101N>	Papel de alta resolución (High Resolution Paper)

Papeles originales de Canon (Productos originales)

Nombre del soporte <N.º de modelo>	Tipo de soporte (Media Type) en el controlador de la impresora
Adhesivos fotográficos <PS-101>	Papel Fotográfico Satinado (Glossy Photo Paper)

Métodos de impresión

- **Configuración de la Orientación y del Tamaño de página**
- **Configuración del número de copias y del orden de impresión**
- **Configuración del margen de grapado**
- **Ejecución de la impresión sin bordes**
- **Impresión ajustada a la página**
- **Impresión a escala**
- **Impresión de diseño de página**
- **Impresión de mosaico/póster**
- **Impresión en cuadernillo**
- **Impresión a doble cara**
- **Impresión de sellos y fondos**
- **Registro de un sello**
- **Registro de datos de imagen para utilizarlos como fondo**
- **Configuración de la impresión de sobres**
- **Impresión en postales**
- **Visualización de los resultados de impresión antes de imprimir**
- **Configuración de las dimensiones del papel (tamaño personalizado)**
- **Edición del documento que se va a imprimir o reimpresión desde el historial de impresión**

Configuración de la Orientación y del Tamaño de página

La orientación y el tamaño de página los determina esencialmente el software de la aplicación. Cuando el tamaño de página y la orientación especificados en **Tamaño de página (Page Size)** y **Orientación (Orientation)** de la ficha **Configurar página (Page Setup)** coincidan con los establecidos por medio del software de la aplicación, no será necesario seleccionarlos en la ficha **Configurar página (Page Setup)**.

En caso de no poder especificarlos con el software de la aplicación, el procedimiento para seleccionar el tamaño de página y la orientación es el siguiente:

También puede establecer los valores de tamaño de página y orientación en la ficha **Configuración rápida (Quick Setup)**.

1. Abra la [ventana de configuración del controlador de impresora](#)

2. Seleccione el tamaño del papel

Seleccione un tamaño de página en la lista **Tamaño de página (Page Size)** de la ficha **Configurar página (Page Setup)**.

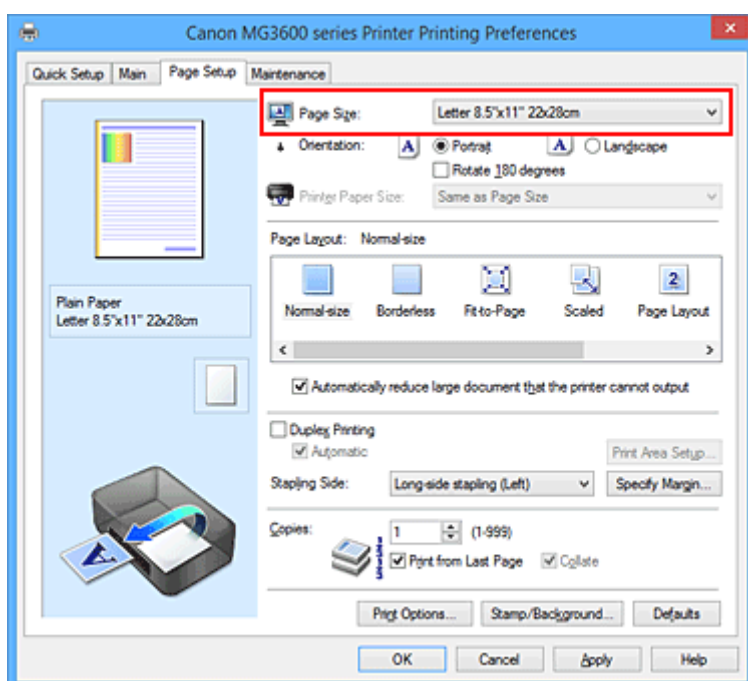

3. Establezca el valor de **Orientación (Orientation)**

Elija **Vertical (Portrait)** u **Horizontal (Landscape)** en **Orientación (Orientation)**. Marque la casilla de verificación **Girar 180 grados (Rotate 180 degrees)** si desea que al imprimir se gire el original 180 grados.

4. Finalice la configuración

Haga clic en **Aceptar (OK)**.

Cuando ejecute la impresión, el documento se imprimirá con el tamaño de página y la orientación seleccionados.

»»» Nota

- Si se selecciona **Tamaño normal (Normal-size)** para **Formato de página (Page Layout)**, se mostrará **Reducir automáticamente documentos grandes que no admite la impresora (Automatically**

reduce large document that the printer cannot output).

Normalmente, podrá dejar la casilla de verificación activada. Durante la impresión, desactive la casilla de verificación si no desea reducir grandes documentos que no se pueden imprimir en la impresora.

Configuración del número de copias y del orden de impresión

A continuación se describe el modo de especificar el número de copias y el orden de impresión:
También puede establecer el número de copias en la ficha **Configuración rápida (Quick Setup)**.

1. Abra la [ventana de configuración del controlador de impresora](#)
2. Establezca el número de copias que desee imprimir

En el campo **Copias (Copies)** de la ficha **Configurar página (Page Setup)**, especifique el número de copias que desee imprimir.

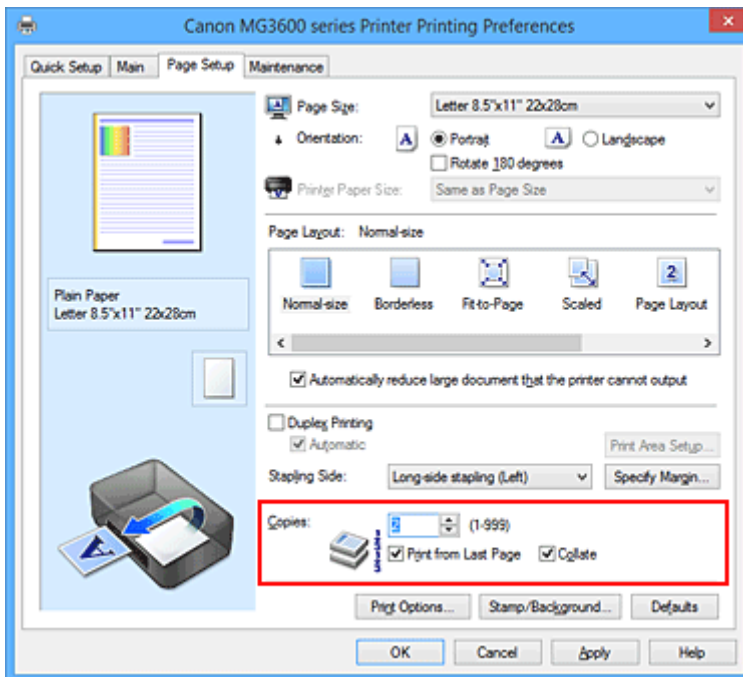

3. Especifique el orden de impresión

Marque la casilla de verificación **Imprimir desde la última página (Print from Last Page)** cuando quiera imprimir en orden desde la última página y desmárquela para imprimir empezando por la primera página.

Marque la casilla de verificación **Intercalar (Collate)** cuando vaya a imprimir varias copias de un documento y desee que todas las páginas de cada copia estén juntas. Desmarque esta casilla si desea imprimir juntas todas las páginas que tengan el mismo número de página.

- **Imprimir desde la última página (Print from Last Page):** / **Intercalar (Collate):**

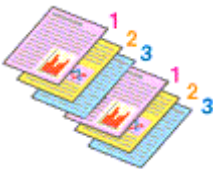

- **Imprimir desde la última página (Print from Last Page):** / **Intercalar (Collate):**

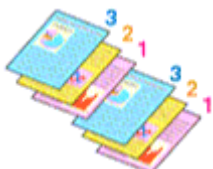

- **Imprimir desde la última página (Print from Last Page):** / **Intercalar (Collate):**

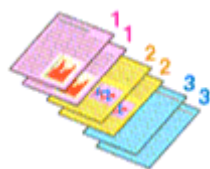

- **Imprimir desde la última página (Print from Last Page):** / **Intercalar (Collate):**



4. Finalice la configuración

Haga clic en **Aceptar (OK)**.

Al llevar a cabo la impresión, se imprimirá la cantidad de copias indicada en el orden especificado.

»»» Importante

- Cuando el software de aplicación utilizado para crear el documento tenga la misma función, especifique la configuración en el controlador de impresora. Sin embargo, si los resultados de impresión no son aceptables, especifique la configuración de las funciones mediante el software de aplicación. Si especifica el número de copias y el orden de impresión tanto con el software de la aplicación como con el controlador de impresora, es posible que el número de copias sea la multiplicación de las dos configuraciones o que el orden de impresión especificado no se active.
- La opción **Imprimir desde la última página (Print from Last Page)** aparecerá atenuada y no estará disponible en el caso de seleccionar **Mosaico/Póster (Tiling/Poster)** en **Formato de página (Page Layout)**.
- Cuando se selecciona **Cuadernillo (Booklet)** en **Formato de página (Page Layout)**, **Imprimir desde la última página (Print from Last Page)** e **Intercalar (Collate)** aparecen atenuadas y no se pueden establecer.
- Cuando se selecciona **Impresión a doble cara (Duplex Printing)**, **Imprimir desde la última página (Print from Last Page)** aparece atenuada y no se puede establecer.

»»» Nota

- Si marca las opciones **Imprimir desde la última página (Print from Last Page)** e **Intercalar (Collate)**, podrá llevar a cabo la impresión de modo que se intercalen las hojas de una en una comenzando por la última página.
Estas opciones se pueden utilizar combinadas con **Tamaño normal (Normal-size)**, **Sin bordes (Borderless)**, **Ajuste a la página (Fit-to-Page)**, **A escala (Scaled)** y **Diseño de página (Page Layout)**.

Configuración del margen de grapado

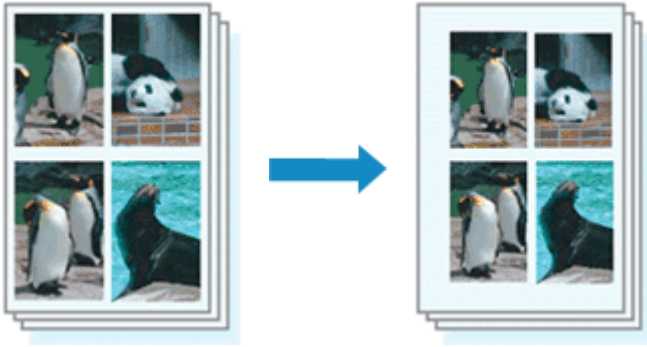

A continuación se describe el procedimiento para configurar el lado de grapado y el ancho del margen:

1. Abra la [ventana de configuración del controlador de impresora](#)
2. Especifique el lado de grapado

Compruebe la posición del margen de grapado en la opción **Lado de grapado (Stapling Side)** de la ficha **Configurar página (Page Setup)**.

La impresora analizará la configuración de **Orientación (Orientation)** y **Formato de página (Page Layout)** y seleccionará la mejor posición de grapado. Cuando desee cambiar la configuración, haga su selección en la lista.

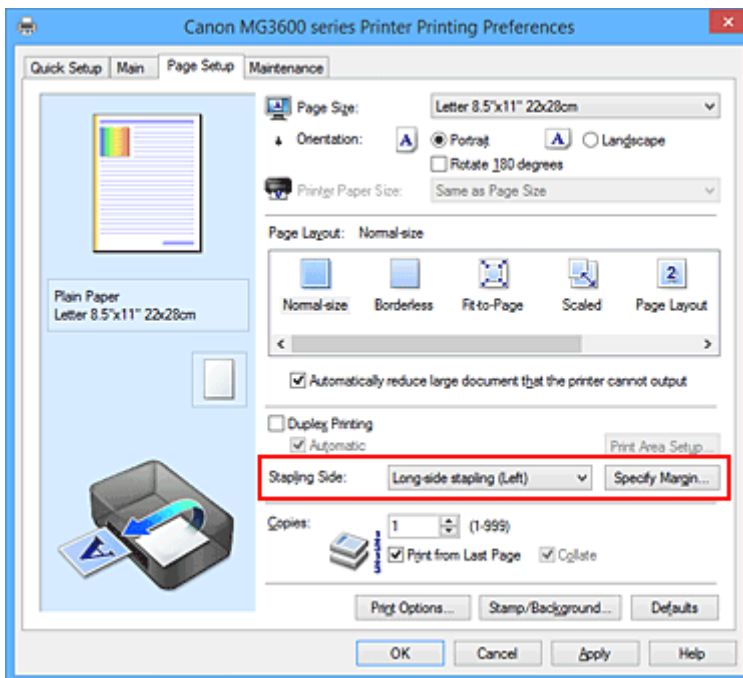

3. Establezca el ancho del margen

En caso necesario, haga clic en **Especificar margen... (Specify Margin...)** y establezca el ancho del margen; a continuación, haga clic en **Aceptar (OK)**.

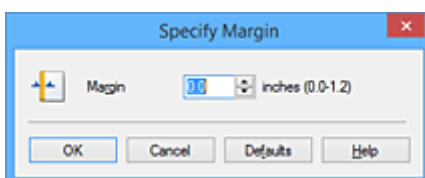

»» Nota

- La impresora reduce automáticamente el área de impresión en función del margen de la posición de grapado.

4. Finalice la configuración

Haga clic en **Aceptar (OK)** de la ficha **Configurar página (Page Setup)**.

Al llevar a cabo la impresión, los datos se imprimirán con el lado de grapado y la anchura de margen indicados.

»» Importante

- Las opciones **Lado de grapado (Stapling Side)** y **Especificar margen... (Specify Margin...)** aparecerán atenuadas y no estarán disponibles si:
 - Se ha seleccionado **Sin bordes (Borderless)**, **Mosaico/Póster (Tiling/Poster)** o **Cuadernillo (Booklet)** como **Formato de página (Page Layout)**
 - Se ha seleccionado **A escala (Scaled)** como **Formato de página (Page Layout)** (si también se ha seleccionado **Impresión a doble cara (Duplex Printing)**, solo se puede especificar la opción **Lado de grapado (Stapling Side)**.)

Ejecución de la impresión sin bordes

La función de impresión sin bordes permite imprimir los datos sin ningún margen, ampliándolos para que sobresalgan ligeramente del papel. En la impresión estándar, se crean los márgenes alrededor del área de documento. Sin embargo, en la función de impresión sin bordes, no se crean estos márgenes. Cuando desee imprimir datos, como una fotografía, sin que quede un margen a su alrededor, establezca la impresión sin bordes.

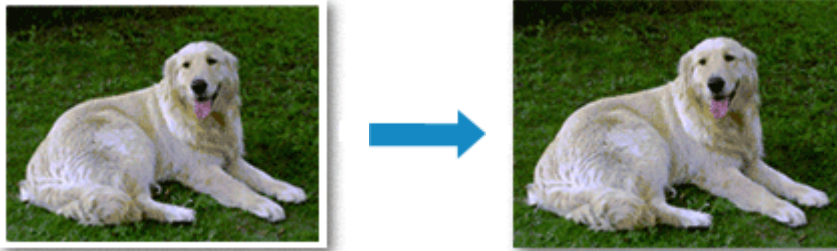

El procedimiento para utilizar esta función es el siguiente:

La impresión sin bordes también se puede establecer en **Funciones adicionales (Additional Features)** de la ficha **Configuración rápida (Quick Setup)**.

Configuración de la impresión sin bordes

1. Abra la [ventana de configuración del controlador de impresora](#)
2. Establezca la impresión sin bordes

Seleccione **Sin bordes (Borderless)** en la lista **Formato de página (Page Layout)** de la ficha **Configurar página (Page Setup)**.

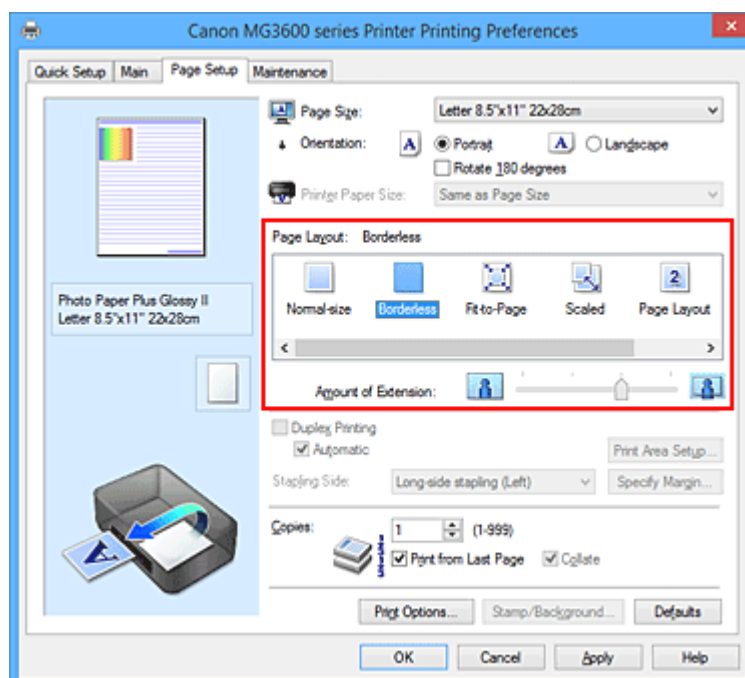

Haga clic en **Aceptar (OK)** cuando aparezca el mensaje de confirmación.

Si aparece un mensaje en el que se le solicita la modificación del tipo de soporte, seleccione un tipo distinto de la lista y haga clic en **Aceptar (OK)**.

3. Compruebe el tamaño del papel

Compruebe la lista **Tamaño de página (Page Size)**. Cuando desee cambiarlo, elija otro tamaño de página de la lista. En la lista sólo se muestran los tamaños que se pueden utilizar para la impresión sin bordes.

4. Ajuste la extensión del papel

En caso necesario, ajuste el valor de la extensión mediante el control deslizante **Extensión (Amount of Extension)**.

Al mover el control deslizante a la derecha, aumenta la extensión del papel, y al moverlo hacia la izquierda disminuye.

En la mayoría de los casos es recomendable establecer el control deslizante en la segunda posición desde la derecha.



»»» Importante

- Cuando se coloca el regulador **Extensión (Amount of Extension)** totalmente a la derecha, el reverso del papel puede mancharse.

5. Finalice la configuración

Haga clic en **Aceptar (OK)**.

Al imprimir, los datos se imprimen sin márgenes en el papel.

»»» Importante

- Cuando se selecciona un tamaño de página que no es válido para la impresión sin bordes, el tamaño cambia automáticamente a uno de los tamaños válidos para la impresión sin bordes.
- Si se selecciona **Sin bordes (Borderless)**, las opciones **Tamaño del papel de la impresora (Printer Paper Size)**, **Impresión a doble cara (Duplex Printing)** y **Lado de grapado (Stapling Side)**, así como el botón **Sello/Fondo... (Stamp/Background...)** (**Sello... (Stamp...)**) de la ficha **Configurar página (Page Setup)** aparecen atenuados y no están disponibles.
- No se puede imprimir sin bordes cuando se selecciona **Sobre (Envelope)**, **Papel de alta resolución (High Resolution Paper)** o **Transfers para camisetas (T-Shirt Transfers)** en la lista **Tipo de soporte (Media Type)** de la ficha **Principal (Main)**.
- La calidad de impresión puede verse afectada o pueden aparecer manchas en la parte superior o inferior de las hojas en función del tipo de soporte utilizado durante la impresión sin bordes.
- Cuando la proporción de altura y anchura difiera de los datos de imagen, puede que no se imprima una parte de la imagen, en función del tamaño del soporte utilizado.
En tal caso, recorte los datos de imagen con un software de aplicación según el tamaño del papel.

»»» Nota

- No se recomienda la impresión sin bordes cuando se selecciona **Papel normal (Plain Paper)** en la opción **Tipo de soporte (Media Type)** de la ficha **Principal (Main)**. En consecuencia, aparece el mensaje de selección de soporte.
Cuando vaya a utilizar papel normal para hacer una impresión de prueba, seleccione **Papel normal (Plain Paper)** y haga clic en **Aceptar (OK)**.

Expansión del tamaño del documento que se va a imprimir

Si se especifica un valor de extensión grande se puede llevar a cabo la impresión sin bordes sin ningún problema. Sin embargo, la parte del documento que sobresalga del papel no se imprimirá, y por esta razón, los elementos situados más allá del perímetro de una fotografía pueden no imprimirse.

Si no queda satisfecho con los resultados, reduzca el valor de extensión. El valor de extensión disminuye cuando el control deslizante **Extensión (Amount of Extension)** se mueve hacia la izquierda.

►► Importante

- Según el tamaño del papel, si se reduce la extensión, puede que se genere un margen no deseado en la copia impresa.

►► Nota

- Cuando el control deslizante **Extensión (Amount of Extension)** esté situado totalmente a la izquierda, los datos de imagen se imprimirán a tamaño completo. Si lo establece al imprimir el lado de la dirección de una postal, el código postal del remitente se imprimirá en la posición correcta.
- Si selecciona **Vista preliminar antes de imprimir (Preview before printing)** en la ficha **Principal (Main)**, podrá confirmar antes de imprimir si habrá margen o no.

Impresión ajustada a la página



El procedimiento para imprimir un documento que se amplía o reduce automáticamente para ajustarlo al tamaño de la página que se va a utilizar es el siguiente:

1. Abra la [ventana de configuración del controlador de impresora](#)
2. Establezca la impresión ajustada a la página

Seleccione **Ajuste a la página (Fit-to-Page)** en la lista **Formato de página (Page Layout)** de la ficha **Configurar página (Page Setup)**.

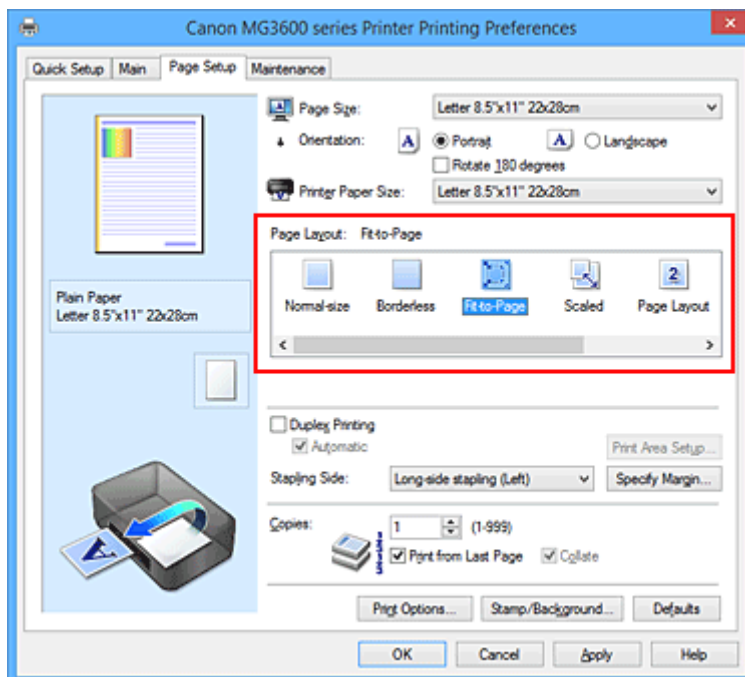

3. Seleccione el tamaño del papel del documento

Mediante **Tamaño de página (Page Size)**, seleccione el tamaño de página definido con el software de la aplicación.

4. Seleccione el tamaño del papel de impresión

Seleccione el tamaño de papel cargado en la impresora en la lista **Tamaño del papel de la impresora (Printer Paper Size)**.

Cuando el valor de **Tamaño del papel de la impresora (Printer Paper Size)** sea menor que el de **Tamaño del**

papel de la impresora (Printer Paper Size) sea mayor que el de **Tamaño de página (Page Size)**, la imagen de la página se ampliará.

Los ajustes en uso se muestran en la vista preliminar de la configuración a la izquierda del controlador de impresora.

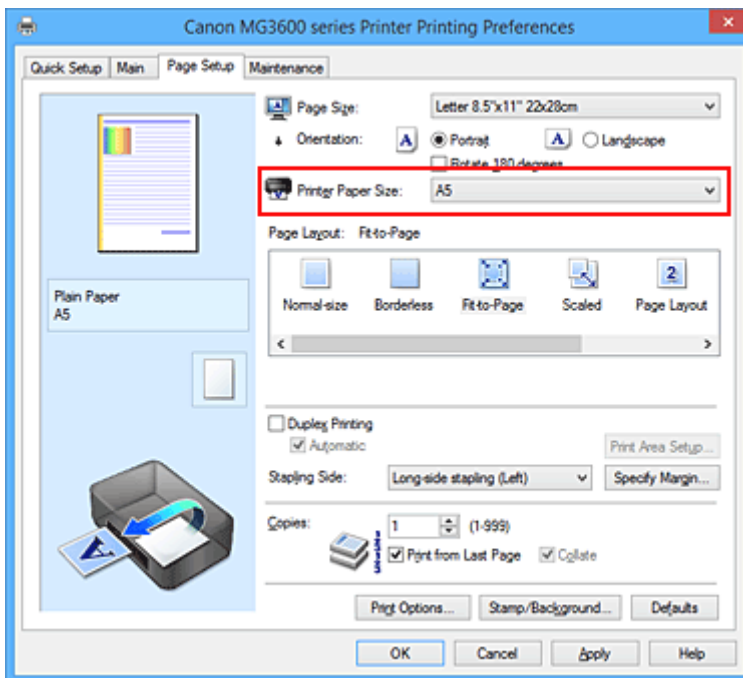

5. Finalice la configuración

Haga clic en **Aceptar (OK)**.

Al imprimir, el documento se ampliará o reducirá para adecuarlo al tamaño de la página.

Impresión a escala



El procedimiento para imprimir un documento con páginas ampliadas o reducidas es el siguiente:

1. Abra la [ventana de configuración del controlador de impresora](#)
2. Establezca la impresión a escala

Seleccione **A escala (Scaled)** en la lista **Formato de página (Page Layout)** de la ficha **Configurar página (Page Setup)**.

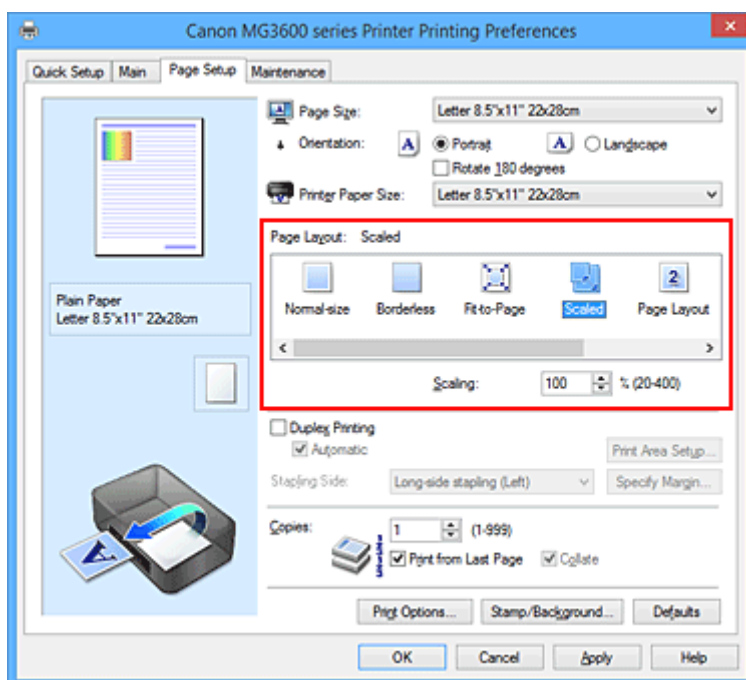

3. Seleccione el tamaño del papel del documento

Mediante **Tamaño de página (Page Size)**, seleccione el tamaño de página definido con el software de la aplicación.

4. Seleccione la proporción de escala mediante uno de los métodos siguientes:

- Seleccione un valor para **Tamaño del papel de la impresora (Printer Paper Size)**

Cuando el valor del tamaño del papel de la impresora sea menor que el de **Tamaño de página (Page Size)**, la imagen de la página se reducirá. Cuando el tamaño del papel de la impresora sea mayor que el de **Tamaño de página (Page Size)**, la imagen de la página se ampliará.

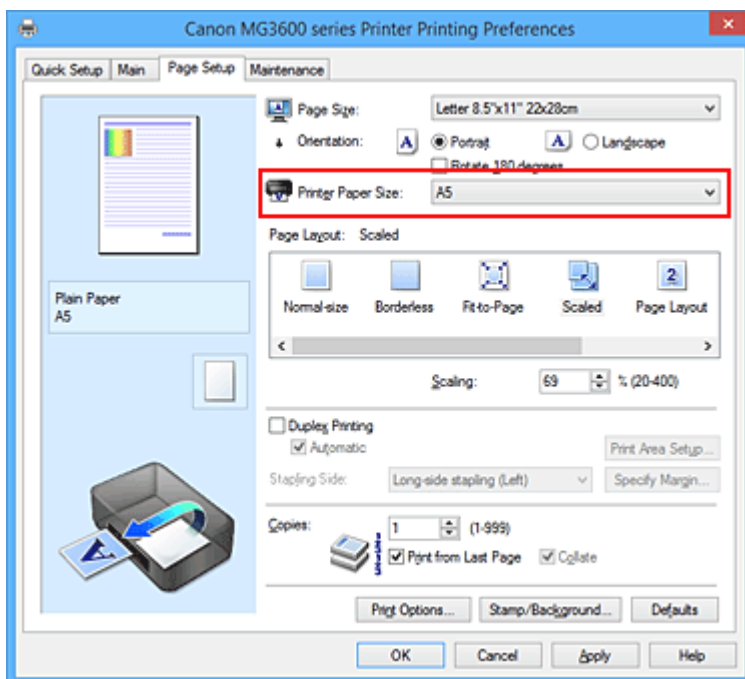

- Especifique un factor de escala

Introduzca directamente un valor en el cuadro **Escala (Scaling)**.

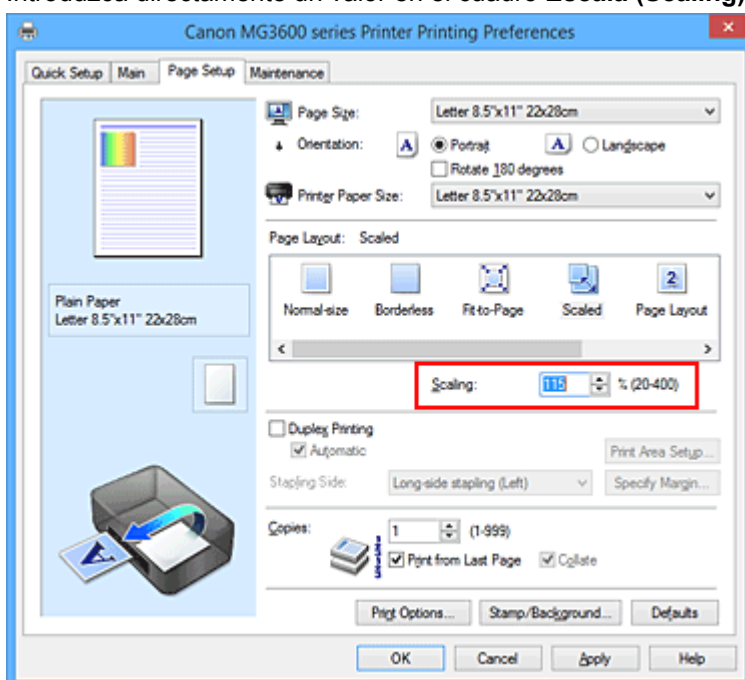

Los ajustes en uso se muestran en la vista preliminar de la configuración a la izquierda del controlador de impresora.

5. Finalice la configuración

Haga clic en **Aceptar (OK)**.

Al imprimir, el documento se imprimirá con la escala especificada.

»»» Importante

- Cuando el software de aplicación que se haya utilizado para crear el original disponga de una función de impresión a escala, establezca la configuración desde el software de aplicación. No será necesario establecer la misma configuración en el controlador de impresora.

»» Nota

- La selección de **A escala (Scaled)** modifica el área imprimible del documento.

Impresión de diseño de página

La función Impresión de diseño de página permite imprimir varias páginas en una sola hoja de papel.

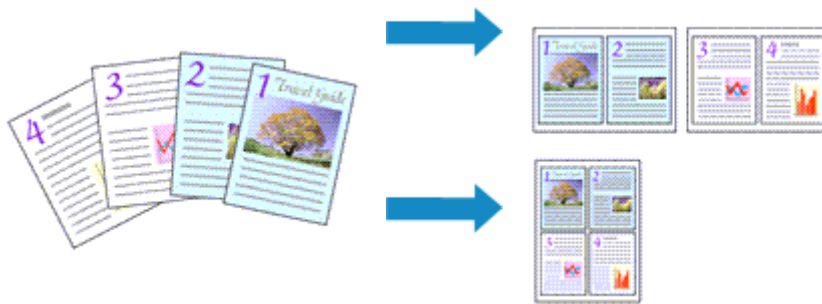

Para ello, lleve a cabo el procedimiento que se indica a continuación:

1. Abra la [ventana de configuración del controlador de impresora](#)
2. Establezca la impresión del diseño de página

Seleccione **Diseño de página (Page Layout)** en la lista **Formato de página (Page Layout)** de la ficha **Configurar página (Page Setup)**.

Los ajustes en uso se muestran en la vista preliminar de la configuración a la izquierda del controlador de impresora.

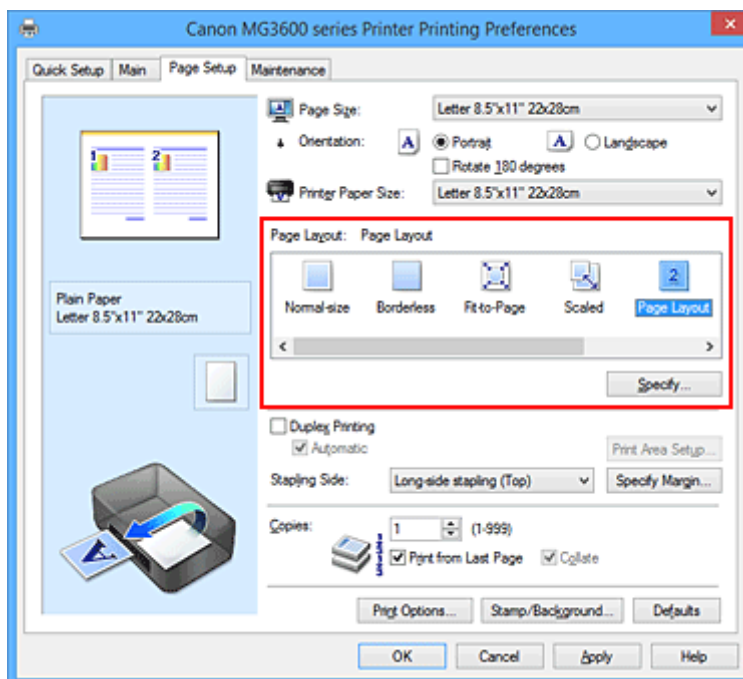

3. Seleccione el tamaño del papel de impresión

Seleccione el tamaño de papel cargado en la impresora en la lista **Tamaño del papel de la impresora (Printer Paper Size)**.

4. Establezca el número de páginas que desee imprimir en una hoja y el orden de páginas

Si es necesario, haga clic en **Especificar... (Specify...)**, establezca los siguientes valores en el cuadro de diálogo **Impresión de diseño de página (Page Layout Printing)** y haga clic en **Aceptar (OK)**.

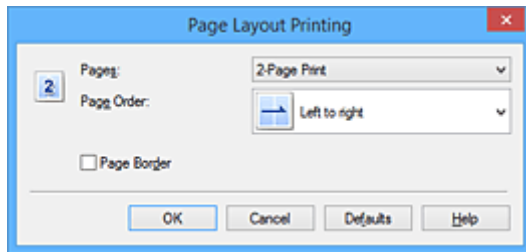

Páginas (Pages)

Para cambiar el número de páginas que se imprimirán en una sola hoja de papel, selecciónelo en la lista.

Orden de páginas (Page Order)

Para cambiar el orden de alineación de las páginas, seleccione un método de colocación en la lista.

Borde de página (Page Border)

Para imprimir un borde de página alrededor de todas las páginas de un documento, active esta casilla de verificación.

5. Finalice la configuración

Haga clic en **Aceptar (OK)** de la ficha **Configurar página (Page Setup)**.

Al imprimir, se ordenará el número especificado de páginas en cada hoja de papel en el orden indicado.

Impresión de mosaico/póster

La función de impresión de mosaico/póster permite ampliar los datos de imagen, dividirlos en varias páginas e imprimir esas páginas en distintas hojas de papel. También puede pegar las páginas para crear una impresión grande como un póster.

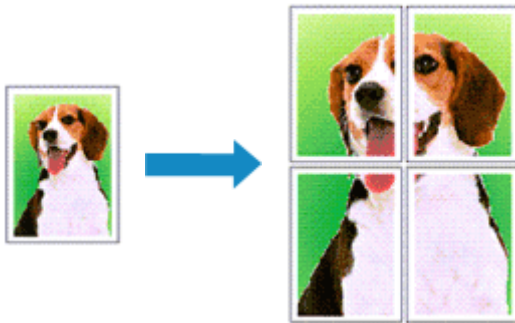

Para ello, proceda según se indica a continuación:

Configuración de Impresión de mosaico/póster

1. Abra la [ventana de configuración del controlador de impresora](#)
2. Configure la impresión de mosaico/póster

Seleccione **Mosaico/Póster (Tiling/Poster)** en la lista **Formato de página (Page Layout)** de la ficha **Configurar página (Page Setup)**.

Los ajustes en uso se muestran en la vista preliminar de la configuración a la izquierda del controlador de impresora.

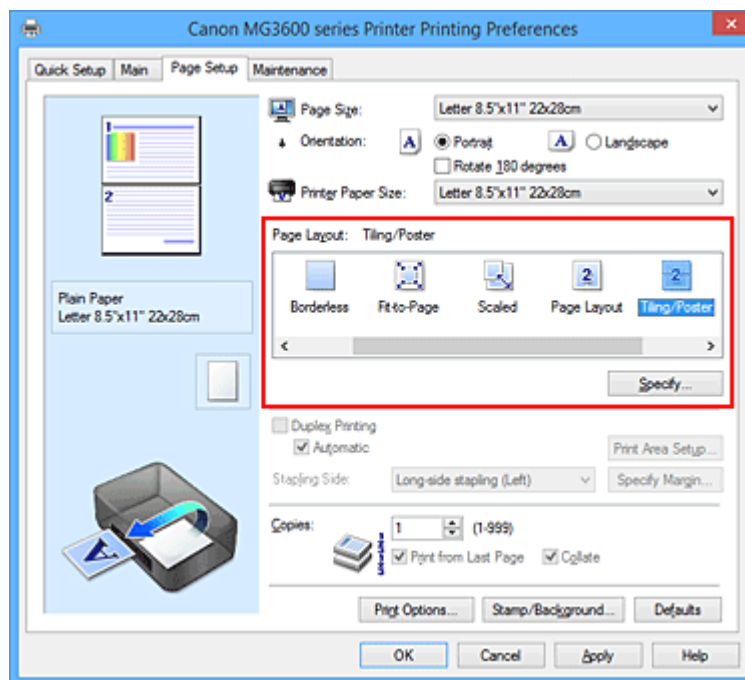

3. Seleccione el tamaño del papel de impresión

Seleccione el tamaño de papel cargado en la impresora en la lista **Tamaño del papel de la impresora (Printer Paper Size)**.

4. Establezca el número de divisiones de la imagen y las páginas que se van a imprimir

Si es necesario, haga clic en **Especificar... (Specify...)**, establezca los siguientes valores en el cuadro de diálogo **Impresión de mosaico/póster (Tiling/Poster Printing)** y, a continuación, haga clic en **Aceptar (OK)**.

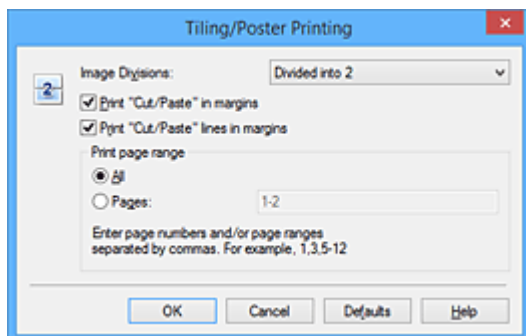

Div. Imágenes (Image Divisions)

Seleccione el número de divisiones (vertical x horizontal).

A medida que aumenta el número de divisiones, aumenta también el número de hojas que se utilizan para imprimir. Si va a pegar páginas para crear un póster, aumentar el número de divisiones le permitirá crear un póster más grande.

Imprimir "Cortar/Pegar" en márgenes (Print "Cut/Paste" in margins)

Para no imprimir las palabras "Cortar/Pegar", desactive esta casilla de verificación.

»»» Nota

- Puede que esta función no esté disponible cuando se utilicen ciertos tipos de controladores de impresora o entornos operativos.

Imprimir líneas de "Cortar/Pegar" en márgenes (Print "Cut/Paste" lines in margins)

Para no imprimir las líneas de corte, desactive esta casilla de verificación.

Imprimir intervalo de páginas (Print page range)

Permite especificar el intervalo de impresión. Normalmente se selecciona **Todo (All)**.

Para volver a imprimir una página específica, seleccione **Páginas (Pages)** e introduzca el número de página que desee imprimir. Para especificar varias páginas, introduzca los números de las páginas separándolos con comas o coloque un guión entre ellos.

»»» Nota

- También puede especificar el rango de impresión haciendo clic en las páginas en la vista preliminar de la configuración.

5. Finalice la configuración

Haga clic en **Aceptar (OK)** de la ficha **Configurar página (Page Setup)**.

Al imprimir, el documento se dividirá en varias páginas durante la impresión.

Impresión sólo de páginas especificadas

Si la tinta se agotase o los caracteres perdiesen intensidad durante el proceso de impresión, podrá reimprimir sólo las páginas concretas siguiendo el procedimiento que se describe a continuación:

1. Establezca el intervalo de impresión

En la vista preliminar de la configuración de la parte izquierda de la ficha **Configurar página (Page Setup)**, haga clic en las páginas que no necesite imprimir.

De esta forma, todas las páginas sobre las que haga clic serán eliminadas y sólo las que aparecen en pantalla se imprimirán.

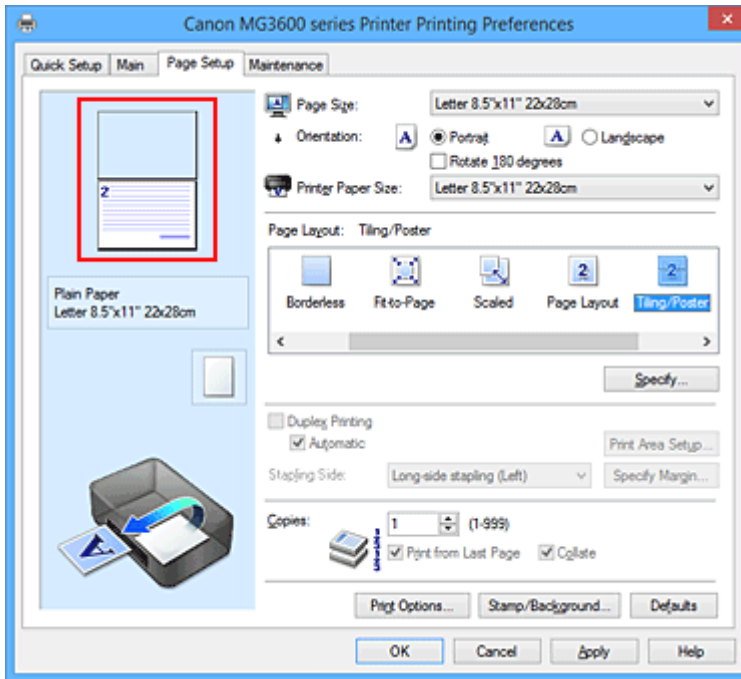

»»» Nota

- Haga clic en las páginas eliminadas para volver a mostrarlas.
- Con el botón secundario, haga clic en la vista preliminar de la configuración para seleccionar **Imprimir todas las páginas (Print all pages)** o **Eliminar todas las páginas (Delete all pages)**.

2. Finalice la configuración

Tras terminar la selección de páginas, haga clic en **Aceptar (OK)**.

Al imprimir, sólo se imprimirán las páginas especificadas.

»»» Importante

- Los resultados de la impresión pueden tener una apariencia tosca debido a que la impresión de mosaicos/pósters aumenta el documento al imprimirlo.

Impresión en cuadernillo

La función de impresión en cuadernillo permite imprimir datos para confeccionar un cuadernillo. Los datos se imprimen en las dos caras del papel. Este tipo de impresión garantiza que las páginas se pueden intercalar adecuadamente, siguiendo el orden del número de página, cuando llega el momento de doblarlas y graparlas en el centro.

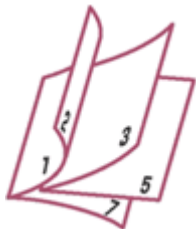

Para ello, proceda según se indica a continuación:

1. Abra la [ventana de configuración del controlador de impresora](#)
2. Establezca la impresión en cuadernillo

Seleccione **Cuadernillo (Booklet)** en la lista **Formato de página (Page Layout)** de la ficha **Configurar página (Page Setup)**.

Los ajustes actuales se muestran en la vista preliminar de la configuración, en el lateral izquierdo de la ventana.

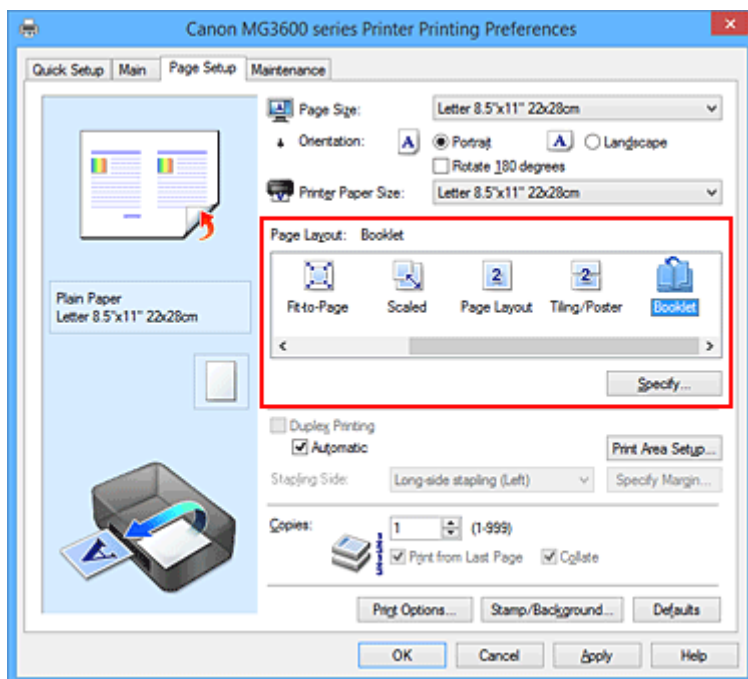

3. Seleccione el tamaño del papel de impresión

Seleccione el tamaño de papel cargado en la impresora en la lista **Tamaño del papel de la impresora (Printer Paper Size)**.

4. Establezca el margen de grapado y el ancho del margen

Haga clic en **Especificar... (Specify...)**, establezca la configuración siguiente en el cuadro de diálogo **Impresión en cuadernillo (Booklet Printing)** y, a continuación, haga clic en **Aceptar (OK)**.

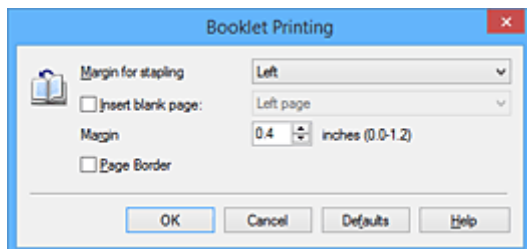

Margen de grapado (Margin for stapling)

Seleccione en qué lado se debe establecer el margen de grapado cuando esté terminado el cuadernillo.

Introducir página en blanco (Insert blank page)

Para dejar una cara en blanco, marque la casilla de verificación y seleccione la página que desee dejar en blanco.

Margen (Margin)

Introduzca el ancho del margen. El ancho que especifique desde el centro de la página constituirá el ancho del margen de la página.

Borde de página (Page Border)

Marque la casilla de verificación para imprimir un borde alrededor de cada página del documento.

5. Finalice la configuración

Haga clic en **Aceptar (OK)** de la ficha **Configurar página (Page Setup)**.

Al llevar a cabo la impresión, el documento se imprime automáticamente primero en un lado de la hoja de papel y a continuación en el lado opuesto.

Cuando haya terminado la impresión, doble el papel por el centro del margen y componga el cuadernillo.

»»» Importante

- No se puede seleccionar **Cuadernillo (Booklet)** cuando se especifica un tipo de soporte distinto de **Papel normal (Plain Paper)** para **Tipo de soporte (Media Type)** en la ficha **Principal (Main)**.

»»» Nota

- El sello y el fondo no se imprimen en las páginas en blanco insertadas mediante la función **Introducir página en blanco (Insert blank page)** de la impresión en cuadernillo.

Impresión a doble cara



A continuación se describe el modo de imprimir datos en las dos caras de una hoja de papel:

La impresión a doble cara también se puede establecer en **Funciones adicionales (Additional Features)** de la ficha **Configuración rápida (Quick Setup)**.

Impresión automática a doble cara

Puede realizar la impresión a doble cara sin necesidad de darle la vuelta al papel.

1. Abra la [ventana de configuración del controlador de impresora](#)
2. Establezca la impresión automática a doble cara

Marque la casilla **Impresión a doble cara (Duplex Printing)** en la ficha **Configurar página (Page Setup)** y compruebe que está seleccionado **Automático (Automatic)**.

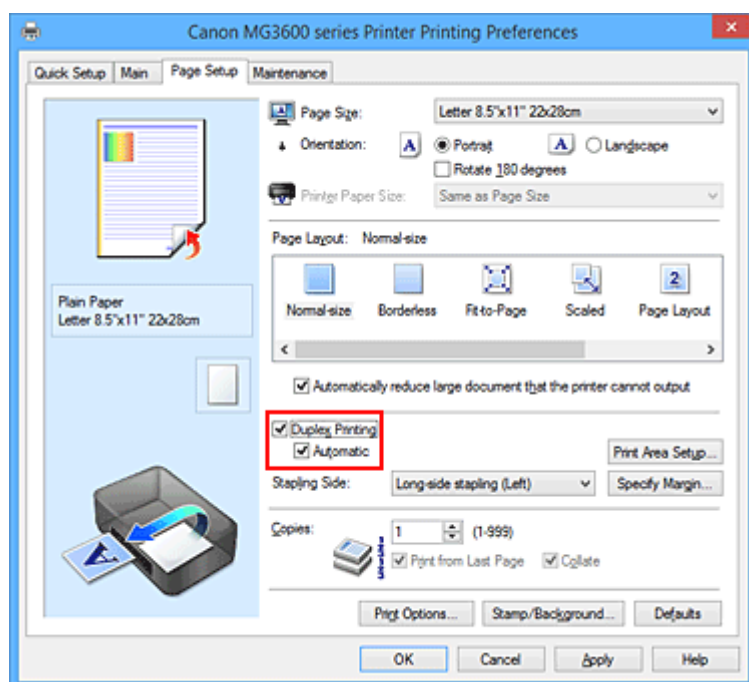

3. Seleccione el formato

Seleccione **Tamaño normal (Normal-size)**, **Ajuste a la página (Fit-to-Page)**, **A escala (Scaled)** o **Diseño de página (Page Layout)** en la lista **Formato de página (Page Layout)**.

4. Establezca el área de impresión

Con la impresión a doble cara, el área de impresión se vuelve ligeramente más estrecha de lo normal y es posible que el documento no quepa en una página.

Haga clic en **Configuración del área de impresión... (Print Area Setup...)**, seleccione uno de los siguientes métodos de proceso y, a continuación, haga clic en **Aceptar (OK)**.

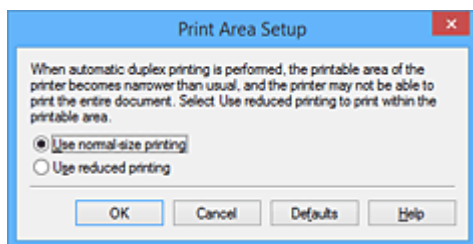

Usar impresión en tamaño normal (Use normal-size printing)

Imprime sin reducir la página.

Usar impresión reducida (Use reduced printing)

Reduce la página ligeramente durante la impresión.

5. Especifique el lado de grapado

El mejor **Lado de grapado (Stapling Side)** se selecciona automáticamente en la configuración de **Orientación (Orientation)** y de **Formato de página (Page Layout)**. Para cambiar la configuración, seleccione otro lado de grapado en la lista.

6. Establezca el ancho del margen

En caso necesario, haga clic en **Especificar margen... (Specify Margin...)** y establezca el ancho del margen; a continuación, haga clic en **Aceptar (OK)**.

7. Finalice la configuración

Haga clic en **Aceptar (OK)** de la ficha **Configurar página (Page Setup)**.
Al ejecutar la impresión, comenzará la impresión a doble cara.

Impresión manual a doble cara

Puede llevar a cabo la impresión a doble cara de forma manual.

1. Abra la [ventana de configuración del controlador de impresora](#)

2. Establezca la impresión a doble cara

Marque la casilla de verificación **Impresión a doble cara (Duplex Printing)** y quite la marca de **Automático (Automatic)** en la ficha **Configurar página (Page Setup)**.

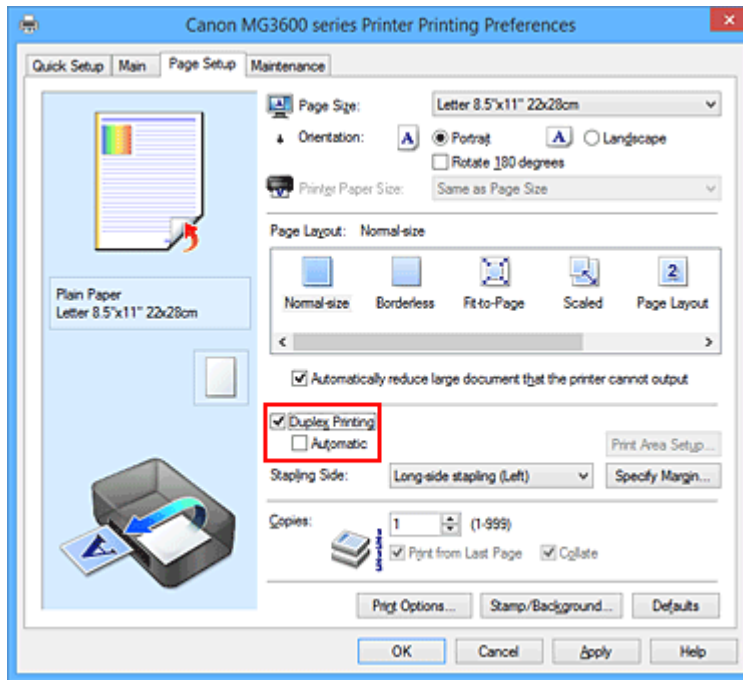

3. Seleccione el formato

Seleccione **Tamaño normal (Normal-size)**, **Ajuste a la página (Fit-to-Page)**, **A escala (Scaled)** o **Diseño de página (Page Layout)** en la lista **Formato de página (Page Layout)**.

4. Especifique el lado de grapado

El mejor **Lado de grapado (Stapling Side)** se selecciona automáticamente en la configuración de **Orientación (Orientation)** y de **Formato de página (Page Layout)**. Para cambiar la configuración, seleccione otro lado de grapado en la lista.

5. Establezca el ancho del margen

En caso necesario, haga clic en **Especificar margen... (Specify Margin...)** y establezca el ancho del margen; a continuación, haga clic en **Aceptar (OK)**.

6. Finalice la configuración

Haga clic en **Aceptar (OK)** de la ficha **Configurar página (Page Setup)**.

Al llevar a cabo la impresión, el documento se imprimirá primero en una cara de la hoja de papel. Una vez que se haya imprimido una cara, vuelva a cargar correctamente el papel según el mensaje.

A continuación, haga clic en **Iniciar impresión (Start Printing)** para imprimir la otra cara.

►►► Importante

- Si se selecciona un tipo de soporte distinto de **Papel normal (Plain Paper)** en la lista **Tipo de soporte (Media Type)** de la ficha **Principal (Main)**, la opción **Impresión a doble cara (Duplex Printing)** aparecerá atenuada y no estará disponible.
- Cuando se seleccione **Sin bordes (Borderless)**, **Mosaico/Póster (Tiling/Poster)** o **Cuadernillo (Booklet)** en la lista **Formato de página (Page Layout)**, las opciones **Impresión a doble cara (Duplex Printing)** y **Lado de grapado (Stapling Side)** aparecerán atenuadas y no estarán disponibles.

- Sólo se puede ejecutar la **Impresión a doble cara (Duplex Printing)** cuando se selecciona uno de los siguientes tamaños de papel en **Tamaño de página (Page Size)**, en la ficha **Configurar página (Page Setup)**.
 - **Carta 22x28cm 8.5"x11" (Letter 8.5"x11" 22x28cm), A4**
- Después de imprimir el anverso de la página, hay un tiempo de espera de secado antes de empezar a imprimir el reverso (el funcionamiento se detiene momentáneamente). No toque el papel durante ese tiempo. Se puede modificar el tiempo de secado en **Configuración personalizada (Custom Settings)** de la ficha **Mantenimiento (Maintenance)**.

▶▶▶ Nota

- Si el reverso del papel aparece con manchas en la impresión a doble cara, utilice la función **Limpieza de placa inferior (Bottom Plate Cleaning)** de la ficha **Mantenimiento (Maintenance)**.

Temas relacionados

- [Limpieza del interior de la Impresora](#)
- [Cambio del modo de funcionamiento de la Impresora](#)

Impresión de sellos y fondos

Puede que las opciones **Sello (Stamp)** o **Fondo (Background)** no estén disponibles cuando se utilicen ciertos tipos de controladores de impresora o entornos operativos.

La función **Sello (Stamp)** permite imprimir un texto o un mapa de bits como sello por encima o por detrás de los datos del documento. También permite imprimir la fecha, la hora y el nombre de usuario. La función **Fondo (Background)** permite imprimir una ilustración atenuada detrás de los datos del documento.

Para realizar la impresión de sellos y fondos, lleve a cabo el procedimiento que se indica a continuación:

Impresión de un sello

Muchos de los sellos que utilizan habitualmente las empresas, como "CONFIDENCIAL", "IMPORTANTE", etc., ya vienen registrados.

1. Abra la [ventana de configuración del controlador de impresora](#)
2. Haga clic en **Sello/Fondo... (Stamp/Background...) (Sello... (Stamp...))** de la ficha **Configurar página (Page Setup)**

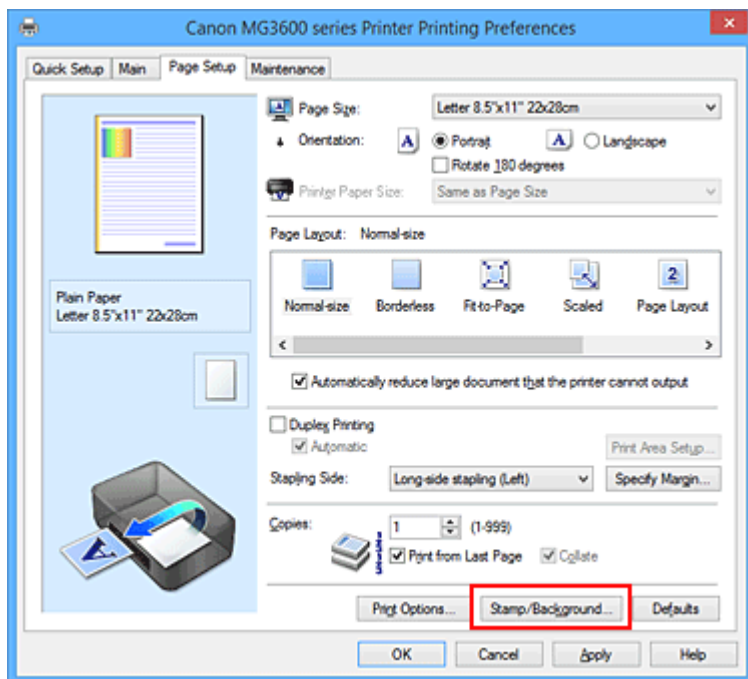

Se abrirá el cuadro de diálogo **Sello/Fondo (Stamp/Background) (Sello (Stamp))**.

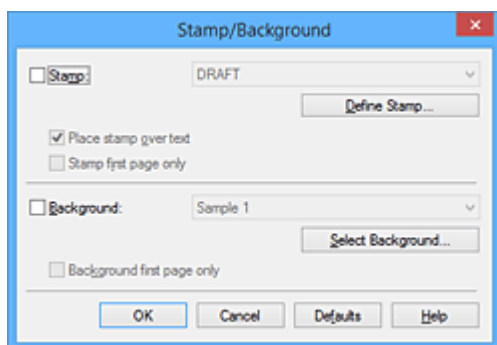

»» Nota

- Con el controlador de impresora XPS, el botón **Sello/Fondo... (Stamp/Background...)** se convierte en el botón **Sello... (Stamp...)** y sólo se puede utilizar la función de sello.

3. Seleccione un sello

Marque la casilla de verificación **Sello (Stamp)** y seleccione el sello que desee utilizar de la lista. Los ajustes en uso se mostrarán en la vista preliminar de la configuración, a la izquierda de la ficha **Configurar página (Page Setup)**.

4. Establezca los detalles del sello

Si es necesario, especifique la configuración de los siguientes elementos y, a continuación, haga clic en **Aceptar (OK)**.

Botón Definir sello... (Define Stamp...)

Haga clic en él para [cambiar el texto del sello, el mapa de bits o la posición](#).

Colocar sello sobre el texto (Place stamp over text)

Para imprimir el sello por encima del documento, marque esta casilla de verificación.

»» Nota

- El sello tendrá prioridad puesto que se imprimirá sobre los datos del documento en las secciones que se superpongan. Cuando se deje sin marcar esta casilla de verificación, el sello se imprimirá por detrás de los datos del documento, de modo que, en función del software de la aplicación que se utilice, podría quedar oculto en las secciones que se superpongan.
- **Colocar sello sobre el texto (Place stamp over text)** no se puede utilizar con el controlador de impresora XPS.
Cuando se utilice el controlador de impresora XPS, el sello se imprimirá normalmente en el primer plano del documento.

Imprimir sello semitransparente (Print semitransparent stamp)

Marque esta casilla de verificación, para imprimir un sello semitransparente en el documento. Esta función sólo estará disponible cuando se utilice el controlador de impresora de XPS.

Sello sólo en la primera página (Stamp first page only)

Para imprimir el sello únicamente en la primera página, marque esta casilla de verificación.

5. Finalice la configuración

Haga clic en **Aceptar (OK)** de la ficha **Configurar página (Page Setup)**.

Al llevar a cabo la impresión, los datos se imprimirán con el sello especificado.

Impresión de un fondo

Hay dos archivos de mapa de bits previamente registrados como ejemplos.

1. Abra la [ventana de configuración del controlador de impresora](#)
2. Haga clic en **Sello/Fondo... (Stamp/Background...)** de la ficha **Configurar página (Page Setup)**

Se abrirá el cuadro de diálogo **Sello/Fondo (Stamp/Background)**.

3. Seleccione el fondo

Marque la casilla de verificación **Fondo (Background)** y seleccione el fondo que desee utilizar de la lista.

Los ajustes en uso se mostrarán en la vista preliminar de la configuración, a la izquierda de la ficha **Configurar página (Page Setup)**.

4. Establezca los detalles del fondo

Si es necesario, establezca la configuración de los siguientes elementos y, a continuación, haga clic en **Aceptar (OK)**.

Botón Seleccionar fondo... (Select Background...)

Haga clic en él para [utilizar otro fondo o cambiar su diseño o densidad](#).

Fondo sólo en la primera página (Background first page only)

Para imprimir el fondo únicamente en la primera página, marque esta casilla de verificación.

5. Finalice la configuración

Haga clic en **Aceptar (OK)** de la ficha **Configurar página (Page Setup)**.

Al llevar a cabo la impresión, los datos se imprimirán con el fondo especificado.

►►► Importante

- Cuando se selecciona **Sin bordes (Borderless)**, el botón **Sello/Fondo... (Stamp/Background...)** (**Sello... (Stamp...)**) aparece atenuado y no está disponible.

►►► Nota

- El sello y el fondo no se imprimen en las páginas en blanco insertadas mediante la función **Introducir página en blanco (Insert blank page)** de la impresión en cuadernillo.

Temas relacionados

- [Registro de un sello](#)
- [Registro de datos de imagen para utilizarlos como fondo](#)

Registro de un sello

Puede que esta función no esté disponible cuando se utilicen ciertos tipos de controladores de impresora o entornos operativos.

Se pueden crear y registrar sellos nuevos. También se puede cambiar y volver a registrar parte de la configuración de un sello existente. En cualquier momento se pueden borrar los sellos innecesarios.

A continuación se describe el método para registrar un sello nuevo:

Registro de un sello nuevo

1. Abra la [ventana de configuración del controlador de impresora](#)
2. Haga clic en **Sello/Fondo... (Stamp/Background...)** (**Sello... (Stamp...)**) de la ficha **Configurar página (Page Setup)**

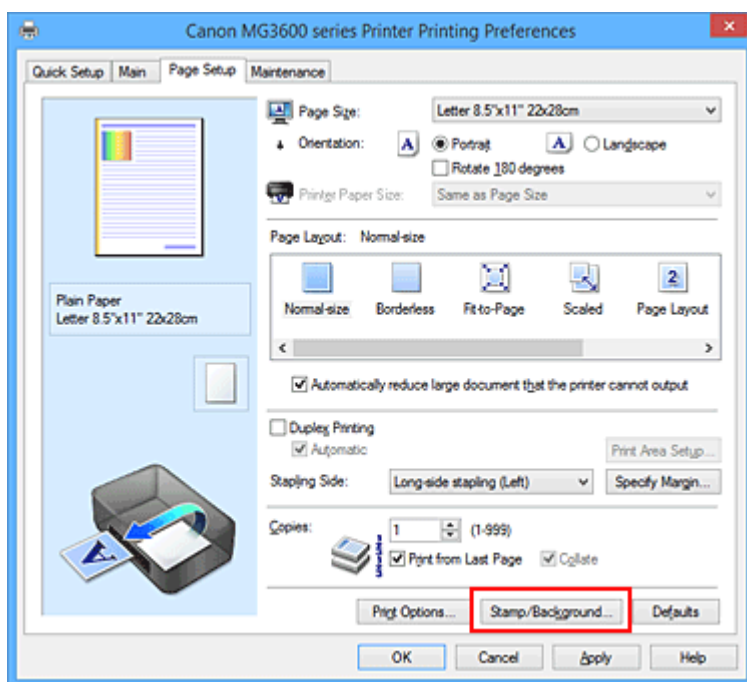

Se abrirá el cuadro de diálogo **Sello/Fondo (Stamp/Background)** (**Sello (Stamp)**).

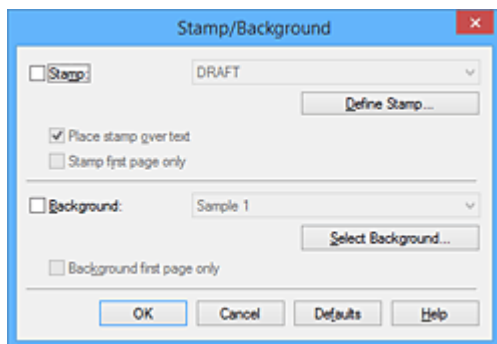

»»» Nota

- Con el controlador de impresora XPS, el botón **Sello/Fondo... (Stamp/Background...)** se convierte en el botón **Sello... (Stamp...)** y sólo se puede utilizar la función de sello.

3. Haga clic en **Definir sello... (Define Stamp...)**

Se abrirá el cuadro de diálogo **Configuración del sello (Stamp Settings)**.

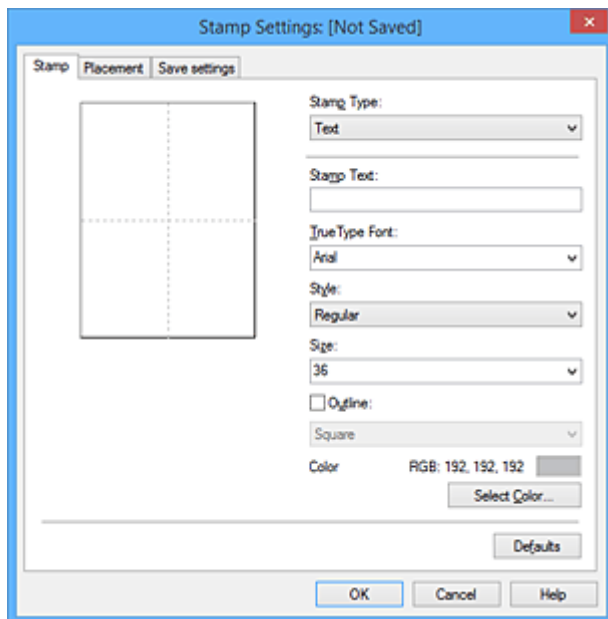

4. Configure el sello mientras visualiza la ventana de vista preliminar

- Ficha **Sello (Stamp)**

Seleccione **Texto (Text)**, **Mapa de bits (Bitmap)** o **Fecha/Hora/Nombre de usuario (Date/Time/User Name)**, según sus necesidades, en **Tipo de sello (Stamp Type)**.

- En el caso de registrar **Texto (Text)**, los caracteres se deben introducir previamente en **Texto del sello (Stamp Text)**. En caso necesario, modifique la configuración de **Fuente TrueType (TrueType Font)**, **Estilo (Style)**, **Tamaño (Size)** y **Contorno (Outline)**. Puede seleccionar el color del sello haciendo clic en **Seleccionar color... (Select Color...)**.
- Para **Mapa de bits (Bitmap)**, haga clic en **Seleccionar archivo... (Select File...)** y seleccione el archivo de mapa de bits (.bmp) que utilizar. En caso necesario, modifique la configuración de **Tamaño (Size)** y **Área blanca transparente (Transparent white area)**.
- En el caso de **Fecha/Hora/Nombre de usuario (Date/Time/User Name)**, la fecha/hora de creación y el nombre del usuario del objeto impreso aparecerán en **Texto del sello (Stamp Text)**. En caso necesario, modifique la configuración de **Fuente TrueType (TrueType Font)**, **Estilo (Style)**, **Tamaño (Size)** y **Contorno (Outline)**. Puede seleccionar el color del sello haciendo clic en **Seleccionar color... (Select Color...)**.

»»» **Importante**

- **Texto del sello (Stamp Text)** aparecerá atenuado y no estará disponible en el caso de seleccionar **Fecha/Hora/Nombre de usuario (Date/Time/User Name)**.

- Ficha **Colocación (Placement)**

Seleccione la posición del sello en la lista **Posición (Position)**. También puede seleccionar **Personalizada (Custom)** en la lista **Posición (Position)** y especificar las coordenadas de **Posición X (X-Position)** y **Posición Y (Y-Position)**.

Asimismo, puede cambiar de posición el sello arrastrándolo dentro de la ventana de vista preliminar.

Para cambiar el ángulo de posición del sello, introduzca directamente un valor en el cuadro **Orientación (Orientation)**.

»»» Importante

- No se puede cambiar la **Orientación (Orientation)** si está seleccionado **Mapa de bits (Bitmap)** para el **Tipo de sello (Stamp Type)** en la ficha **Sello (Stamp)**.

5. Guarde el sello

Haga clic en la ficha **Guardar configuraciones (Save settings)** e introduzca un nombre en el cuadro **Título (Title)**; a continuación, haga clic en **Guardar (Save)**.

Haga clic en **Aceptar (OK)** cuando aparezca el mensaje de confirmación.

»»» Nota

- No se pueden introducir espacios, tabuladores ni retornos de carro al principio ni al final de un título.

6. Finalice la configuración

Haga clic en **Aceptar (OK)**. Se volverá a abrir el cuadro de diálogo **Sello/Fondo (Stamp/Background) (Sello (Stamp))**.

El nombre que haya registrado aparecerá en la lista **Sello (Stamp)**.

Cambio y registro de algunos parámetros de sello

1. Seleccione el sello cuya configuración desee cambiar

Seleccione la casilla de verificación **Sello (Stamp)** en el cuadro de diálogo **Sello/Fondo (Stamp/Background) (Sello (Stamp))**. A continuación, seleccione en la lista el título del sello que desea cambiar.

2. Haga clic en **Definir sello... (Define Stamp...)**

Se abrirá el cuadro de diálogo **Configuración del sello (Stamp Settings)**.

3. Configure el sello mientras visualiza la ventana de vista preliminar

4. Guarde el sello sobrescribiéndolo

Haga clic en **Sobrescribir (Save overwrite)** de la ficha **Guardar configuraciones (Save settings)**. Cuando desee guardar el sello con un título diferente, escriba el nombre nuevo en el cuadro **Título (Title)** y haga clic en **Guardar (Save)**.

Haga clic en **Aceptar (OK)** cuando aparezca el mensaje de confirmación.

5. Finalice la configuración

Haga clic en **Aceptar (OK)**. Se volverá a abrir el cuadro de diálogo **Sello/Fondo (Stamp/Background) (Sello (Stamp))**.

El nombre que haya registrado aparecerá en la lista **Sello (Stamp)**.

Eliminación de sellos innecesarios

1. Haga clic en **Definir sello... (Define Stamp...)** del cuadro de diálogo **Sello/Fondo (Stamp/Background) (Sello (Stamp))**

Se abrirá el cuadro de diálogo **Configuración del sello (Stamp Settings)**.

2. Seleccione el sello que desee eliminar

Seleccione el nombre del sello que desee eliminar en la lista **Sellos (Stamps)** de la ficha **Guardar configuraciones (Save settings)**. A continuación, haga clic en **Eliminar (Delete)**.

Haga clic en **Aceptar (OK)** cuando aparezca el mensaje de confirmación.

3. Finalice la configuración

Haga clic en **Aceptar (OK)**. Se volverá a abrir el cuadro de diálogo **Sello/Fondo (Stamp/Background) (Sello (Stamp))**.

Registro de datos de imagen para utilizarlos como fondo

Puede que esta función no esté disponible cuando se utilicen ciertos tipos de controladores de impresora o entornos operativos.

Puede seleccionar un archivo de mapa de bits (.bmp) y registrarlo como fondo nuevo. También puede cambiar y registrar parte de la configuración de un fondo existente. Puede eliminar cualquier fondo que no sea necesario.

El procedimiento para registrar datos de imagen y utilizarlos como fondo es el siguiente:

Registro de un fondo nuevo

1. Abra la [ventana de configuración del controlador de impresora](#)
2. Haga clic en **Sello/Fondo... (Stamp/Background...)** de la ficha **Configurar página (Page Setup)**

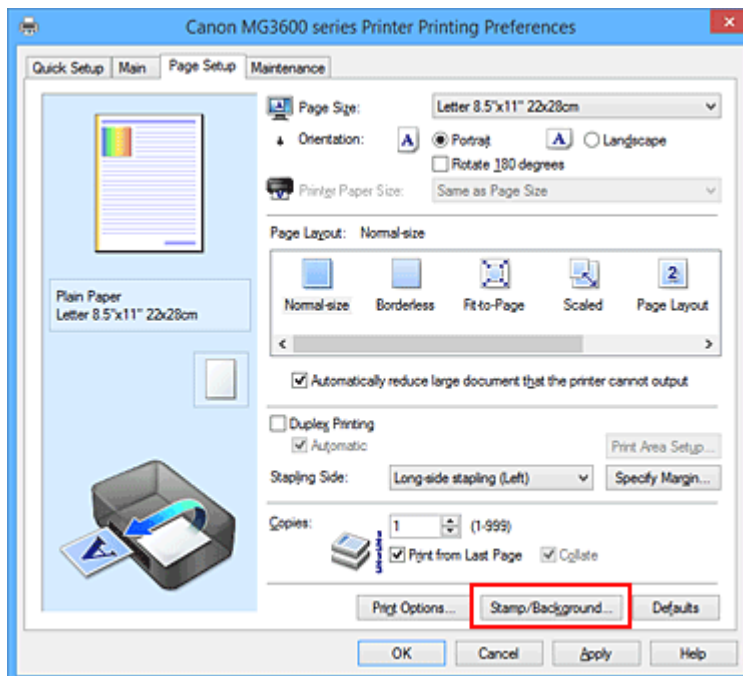

Se abrirá el cuadro de diálogo **Sello/Fondo (Stamp/Background)**.

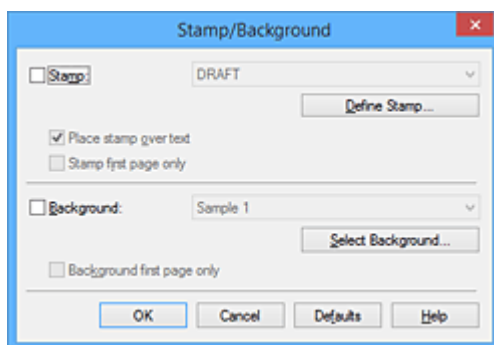

➤➤➤ Nota

- Con el controlador de impresora XPS, el botón **Sello/Fondo... (Stamp/Background...)** se convierte en el botón **Sello... (Stamp...)** y no se puede utilizar **Fondo (Background)**.

3. Haga clic en **Seleccionar fondo... (Select Background...)**

Se abrirá el cuadro de diálogo **Configuración del fondo (Background Settings)**.

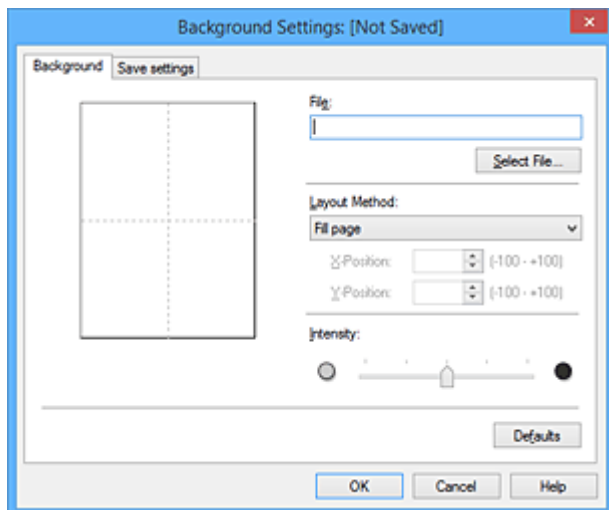

4. Seleccione los datos de imagen que desee registrar para el fondo

Haga clic en **Seleccionar archivo... (Select File...)**. Seleccione el archivo de mapa de bits (.bmp) objetivo y, a continuación, haga clic en **Abrir (Open)**.

5. Especifique las opciones siguientes sin perder de vista la ventana de vista preliminar

Método de diseño (Layout Method)

Seleccione el modo en que se colocarán los datos de imagen del fondo.

Cuando esté seleccionada la opción **Personalizada (Custom)**, podrá configurar las coordenadas de **Posición X (X-Position)** y **Posición Y (Y-Position)**.

Asimismo, podrá cambiar la posición del fondo arrastrando la imagen en la ventana de vista preliminar.

Intensidad (Intensity)

Defina la intensidad de los datos de imagen del fondo mediante el control deslizante **Intensidad (Intensity)**. Si desplaza el control deslizante hacia la derecha se oscurece el fondo; si lo desplaza hacia la izquierda, se iluminará. Para imprimir el fondo con la intensidad original del mapa de bits, mueva el control deslizante completamente a la derecha.

6. Guarde el fondo

Haga clic en la ficha **Guardar configuraciones (Save settings)** e introduzca un nombre en el cuadro **Título (Title)**; a continuación, haga clic en **Guardar (Save)**.

Haga clic en **Aceptar (OK)** cuando aparezca el mensaje de confirmación.

►►► **Nota**

- No se pueden introducir espacios, tabuladores ni retornos de carro al principio ni al final de un título.

7. Finalice la configuración

Haga clic en **Aceptar (OK)** y, a continuación, se volverá a abrir el cuadro de diálogo **Sello/Fondo (Stamp/Background)**.

El nombre que haya registrado aparecerá en la lista **Fondo (Background)**.

Cambio y registro de algunos parámetros de fondo

1. Seleccione el fondo del que desee cambiar la configuración

Seleccione la casilla de verificación **Fondo (Background)** en el cuadro de diálogo **Sello/Fondo (Stamp/Background)**. A continuación, seleccione en la lista el título del fondo que desea cambiar.

2. Haga clic en **Seleccionar fondo... (Select Background...)**

Se abrirá el cuadro de diálogo **Configuración del fondo (Background Settings)**.

3. Mientras observa el resultado en la ventana de vista preliminar, especifique cada elemento de la ficha **Fondo (Background)**

4. Guarde el fondo

Haga clic en **Sobrescribir (Save overwrite)** de la ficha **Guardar configuraciones (Save settings)**. Si desea guardar el fondo con un nombre diferente, introduzca el nuevo en el cuadro **Título (Title)** y haga clic en **Guardar (Save)**.

Haga clic en **Aceptar (OK)** cuando aparezca el mensaje de confirmación.

5. Finalice la configuración

Haga clic en **Aceptar (OK)** y, a continuación, se volverá a abrir el cuadro de diálogo **Sello/Fondo (Stamp/Background)**.

El nombre que haya registrado aparecerá en la lista **Fondo (Background)**.

Eliminación de fondos innecesarios

1. Haga clic en **Seleccionar fondo... (Select Background...)** del cuadro de diálogo **Sello/Fondo (Stamp/Background)**

Se abrirá el cuadro de diálogo **Configuración del fondo (Background Settings)**.

2. Seleccione el fondo que desee eliminar

Seleccione el nombre del fondo que desee eliminar en la lista **Fondos (Backgrounds)** de la ficha **Guardar configuraciones (Save settings)** y, a continuación, haga clic en **Eliminar (Delete)**.

Haga clic en **Aceptar (OK)** cuando aparezca el mensaje de confirmación.

3. Finalice la configuración

Haga clic en **Aceptar (OK)** y, a continuación, se volverá a abrir el cuadro de diálogo **Sello/Fondo (Stamp/Background)**.

Configuración de la impresión de sobres

El procedimiento para imprimir sobres es el siguiente:

1. [Cargue un sobre](#) en la impresora
2. Abra la [ventana de configuración del controlador de impresora](#)
3. Seleccione el tipo de soporte

Elija **Sobre (Envelope)** en **Configuraciones más utilizadas (Commonly Used Settings)** de la ficha **Configuración rápida (Quick Setup)**.

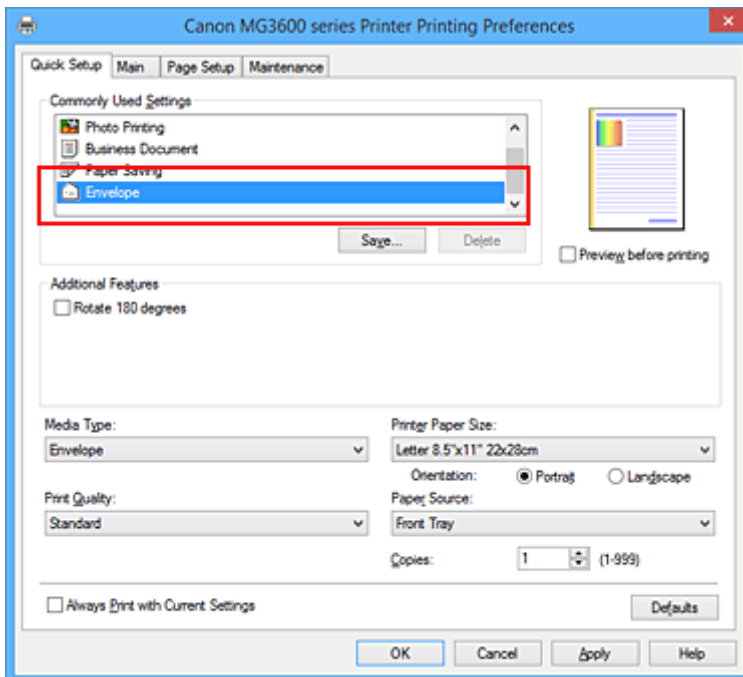

4. Seleccione el tamaño del papel

Cuando aparezca el cuadro de diálogo **Configuración del tamaño del sobre (Envelope Size Setting)**, seleccione **Sobre comercial 10 (Envelope Com 10)**, **Sobre DL (Envelope DL)**, **Yougata 4 105x235mm (Yougata 4 4.13"x9.25")** o **Yougata 6 98x190mm (Yougata 6 3.86"x7.48")** y, a continuación, haga clic en **Aceptar (OK)**.

5. Establezca la orientación

Para imprimir las direcciones horizontalmente, seleccione **Horizontal (Landscape)** en **Orientación (Orientation)**.

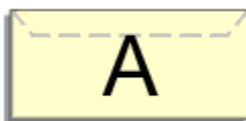

6. Seleccione la calidad de impresión

Según sus necesidades, seleccione **Alta (High)** o **Estándar (Standard)** en **Calidad de impresión (Print Quality)**.

7. Finalice la configuración

Haga clic en **Aceptar (OK)**.

Al llevar a cabo la impresión, se imprimirá la información en el sobre.

»» Importante

- Cuando se imprimen sobres, se muestran mensajes de guía.

Para ocultar los mensajes de guía, marque la casilla de verificación **No volver a mostrar este mensaje (Do not show this message again)**.

Para volver a mostrar la guía, haga clic en el botón **Ver estado de la impresora (View Printer Status)** de la ficha **Mantenimiento (Maintenance)** y, a continuación, inicie el Monitor de estado Canon IJ.

A continuación, haga clic en **Impresión de sobres (Envelope Printing)** de **Mostrar mensaje de guía (Display Guide Message)** en el menú **Opciones (Option)** para activar la configuración.

Impresión en postales

En esta sección se describe el procedimiento para imprimir postales.

1. [Cargue una postal](#) en la impresora

2. Abra la [ventana de configuración del controlador de impresora](#)

3. Seleccione las configuraciones más utilizadas

Abra la ficha **Configuración rápida (Quick Setup)** y en **Configuraciones más utilizadas (Commonly Used Settings)** seleccione **Estándar (Standard)**.

4. Seleccione el tipo de soporte

En **Tipo de soporte (Media Type)**, seleccione **Ink Jet Hagaki (A)**, **Ink Jet Hagaki**, **Hagaki K (A)**, **Hagaki K**, **Hagaki (A)** o **Hagaki**.

»»» Importante

- Esta impresora no puede imprimir postales con fotos o pegatinas pegadas.
- Cuando imprima cada lado de la postal por separado, obtendrá una impresión más limpia si imprime primero el lado del mensaje y luego el de la dirección.

5. Seleccione el tamaño del papel

En **Tamaño del papel de la impresora (Printer Paper Size)** seleccione **Hagaki 100x148mm** o **Hagaki 2 200x148mm**.

»»» Importante

- Las postales plegables solo se pueden usar si se imprimen desde el ordenador.
- Cuando imprima una postal plegable, establezca siempre el tamaño de papel **Hagaki 2 200x148mm** desde el software de la aplicación o el controlador de impresora.
- No doble la postal plegable. Si se forma un doblez, la impresora no cargará la postal correctamente y las líneas podrían quedar torcidas o se podría atascar el papel.
- Con las postales plegables no se puede usar la impresión sin bordes.

6. Establecer la orientación de la impresión

Para imprimir la dirección horizontalmente, establezca la **Orientación (Orientation) Horizontal (Landscape)**.

7. Seleccione la calidad de impresión

En **Calidad de impresión (Print Quality)**, seleccione **Alta (High)** o **Estándar (Standard)** según sus necesidades.

8. Finalice la configuración

Haga clic en **Aceptar (OK)**.

Al imprimir, los datos se imprimirán en la postal.

»» Importante

- Cuando imprima postales, se mostrará un mensaje de guía.
Cuando aparezca el mensaje de guía, seleccione **No volver a mostrar este mensaje (Do not show this message again)** si no desea que vuelva a aparecer.
Para volver a mostrar el mensaje de guía, abra la ficha **Mantenimiento (Maintenance)** y haga clic en **Ver estado de la impresora (View Printer Status)** para iniciar el monitor de estado de Canon IJ.
En el menú **Opciones (Option)**, elija **Mostrar mensaje de guía (Display Guide Message)** y haga clic en **Impresión de Hagaki (Hagaki Printing)** para activar la configuración.
- Cuando imprima en soportes que no sean postales, cargue el soporte adecuado para el método de uso correspondiente y haga clic en **Iniciar impresión (Start Printing)**.

Visualización de los resultados de impresión antes de imprimir

Si utiliza el controlador de impresora XPS, cuando lea esta información sustituya "Vista preliminar de Canon IJ" por "Vista preliminar XPS de Canon IJ".

Es posible visualizar y comprobar los resultados de impresión antes de imprimir.

El procedimiento que se debe seguir para visualizar los resultados de impresión antes de imprimir es el siguiente:

También puede establecer la presentación de los resultados de impresión en la ficha **Configuración rápida (Quick Setup)**.

1. Abra la [ventana de configuración del controlador de impresora](#)

2. Establezca la vista preliminar

Marque la casilla **Vista preliminar antes de imprimir (Preview before printing)** de la ficha **Principal (Main)**.

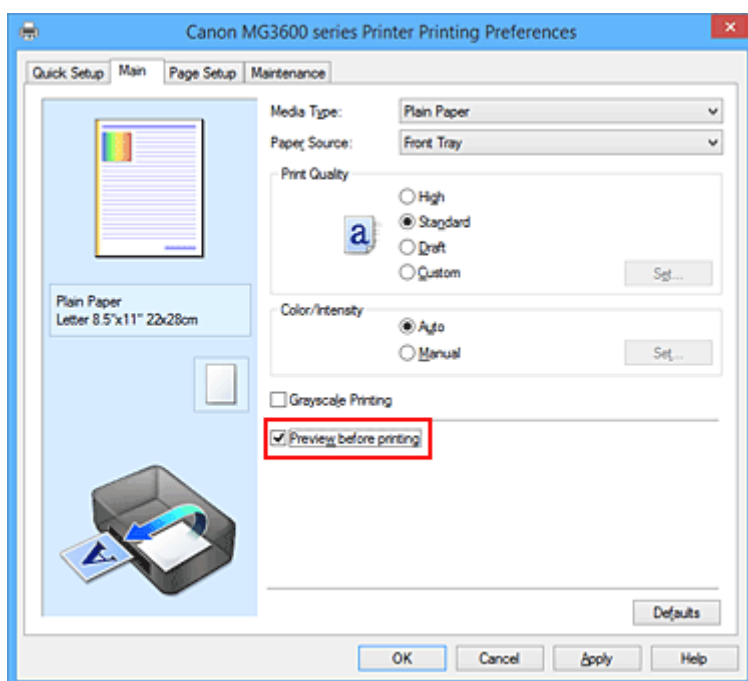

3. Finalice la configuración

Haga clic en **Aceptar (OK)**.

Al ejecutar la impresión, se abrirá la Vista preliminar de Canon IJ y mostrará los resultados de impresión.

►►► Importante

- En el cuadro de diálogo **Ajuste manual del color (Manual Color Adjustment)**, la ficha **Ajuste de color (Color Adjustment)** contiene la casilla de verificación **Imprimir un patrón para ajuste de color (Print a pattern for color adjustment)**. Cuando se selecciona esta casilla de verificación, **Vista preliminar antes de imprimir (Preview before printing)** aparece atenuada y no está disponible.

Tema relacionado

- [Vista preliminar de Canon IJ](#)

Configuración de las dimensiones del papel (tamaño personalizado)

Puede especificar la altura y la anchura del papel si su tamaño no está disponible en el menú **Tamaño de página (Page Size)**. Ese tipo de tamaño de papel se denomina "tamaño personalizado".

El procedimiento para especificar un tamaño personalizado es el siguiente:

También puede establecer un tamaño personalizado en **Tamaño del papel de la impresora (Printer Paper Size)** de la ficha **Configuración rápida (Quick Setup)**.

1. Abra la [ventana de configuración del controlador de impresora](#)

2. Seleccione el tamaño del papel

Seleccione **Personalizado... (Custom...)** para **Tamaño de página (Page Size)** en la ficha **Configurar página (Page Setup)**.

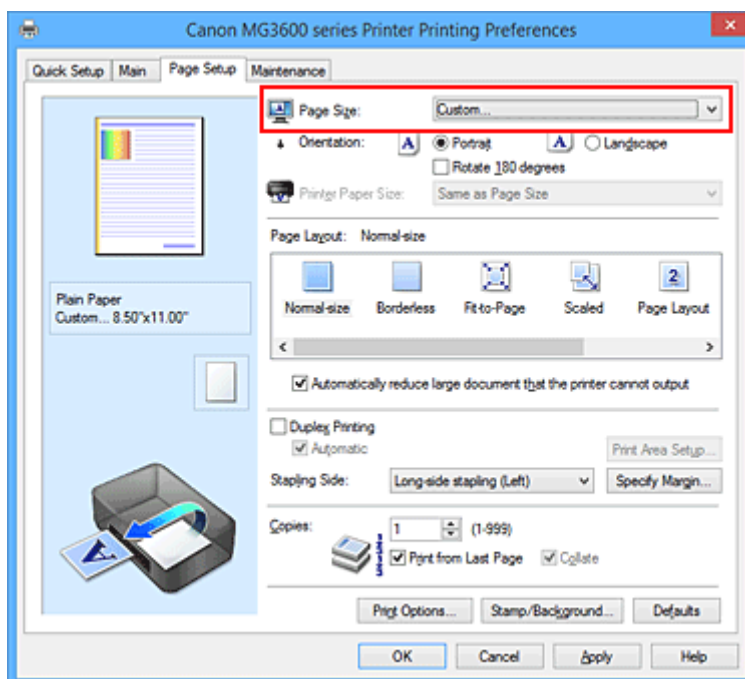

Se abrirá el cuadro de diálogo **Tamaño de papel personalizado (Custom Paper Size)**.

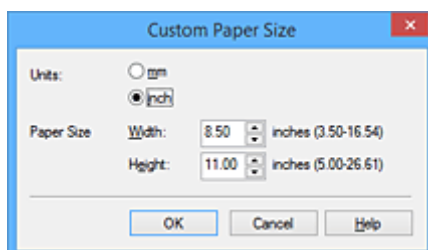

3. Establezca el tamaño de papel personalizado

Especifique el valor **Unidades (Units)** e introduzca los valores de **Ancho (Width)** y **Altura (Height)** del papel que se vaya a utilizar. A continuación, haga clic en **Aceptar (OK)**.

4. Finalice la configuración

Haga clic en **Aceptar (OK)** de la ficha **Configurar página (Page Setup)**.

Al llevar a cabo la impresión, los datos se imprimirán con el tamaño de papel especificado.

»» Importante

- Si el software de la aplicación con el que se haya creado el documento dispone de una función para especificar los valores de altura y anchura, utilícelo para definirlos. Si el software de aplicación no disponga de dicha función o si el documento no se imprime correctamente, realice el anterior procedimiento desde el controlador de impresora para establecer los valores.
- La impresión se puede desactivar en función del tamaño del soporte definido por el usuario especificado.
Para obtener información sobre los tamaños imprimibles para los soportes definidos por el usuario, consulte "[Tipos de soportes que es posible utilizar](#)."

Edición del documento que se va a imprimir o reimpresión desde el historial de impresión

Esta función no estará disponible cuando se utilice el controlador de impresora IJ estándar.

En la ventana de Vista preliminar de Canon IJ XPS, podrá editar el documento que se va a imprimir o recuperar el historial de impresión del documento para imprimirlo.

El procedimiento para utilizar la Vista preliminar de Canon IJ XPS es el siguiente:

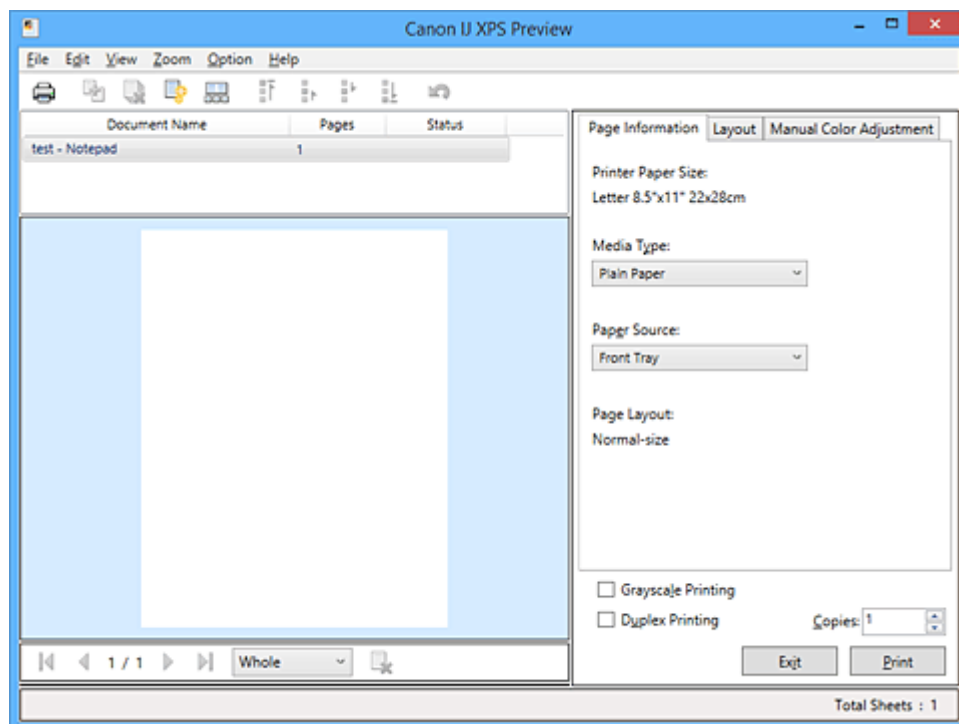

Imprimir (Print)



Combinar documentos (Combine Documents)



Eliminar documento (Delete Document)



Restablecer documentos (Reset Documents)



Ver miniaturas (View Thumbnails)



Mover documento



Deshacer (Undo)

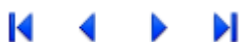



Mover página



Eliminar página (Delete Page)

»»» Nota

- Al hacer clic en  **Ver miniaturas (View Thumbnails)**, puede mostrar u ocultar las miniaturas de los documentos que se van a imprimir seleccionados en la lista **Nombre del documento (Document Name)**.
- Al hacer clic en  **Deshacer (Undo)** se revierten los cambios que se acaban de realizar.

Editar e imprimir un documento de impresión

Cuando se imprimen varios documentos o páginas, se puede combinar documentos, cambiar la secuencia de impresión de los documentos o las páginas o eliminar estos.

1. Abra la [ventana de configuración del controlador de impresora](#)

2. Establezca la vista preliminar

Marque la casilla **Vista preliminar antes de imprimir (Preview before printing)** de la ficha **Principal (Main)**.

3. Finalice la configuración

Haga clic en **Aceptar (OK)**.

La Vista preliminar de Canon IJ XPS se ejecutará y se mostrarán los resultados de impresión antes de imprimir.

4. Edite los documentos y páginas que se van a imprimir

- Combinar documentos que se van a imprimir

Podrá combinar varios documentos que se van a imprimir para formar un único documento. Si se combinan los documentos que se van a imprimir, podrá evitar que se inserten páginas en blanco cuando ejecute la impresión a doble cara o la impresión del diseño de página.

En la lista **Nombre del documento (Document Name)**, seleccione los documentos que desee combinar. En el menú **Editar (Edit)**, seleccione **Combinar documentos (Combine Documents)** desde **Documentos (Documents)** para combinar los documentos en la secuencia enumerada.

Para seleccionar varios documentos que se van a imprimir, mantenga pulsada la tecla Ctrl y haga clic en los documentos que desee combinar, o mantenga pulsada la tecla Mayús y pulse la flecha hacia arriba o la flecha hacia abajo. También puede hacer clic en una zona en blanco de la lista de documentos y arrastrar el ratón para seleccionar varios documentos.

Cuando combine documentos, los documentos seleccionados antes de la combinación se eliminarán de la lista y se agregarán los combinados.

- Cambiar la secuencia de documentos o páginas que se van a imprimir
 - Para cambiar la secuencia de los documentos que se van a imprimir, vaya a la lista **Nombre del documento (Document Name)** y seleccione el documento que desee mover. Después, en el menú **Editar (Edit)**, seleccione **Mover documento (Move Document)** desde **Documentos (Documents)** y seleccione el elemento adecuado. También puede hacer clic y arrastrar un documento de impresión para cambiar la secuencia de impresión.
 - Para cambiar la secuencia de las páginas que se van a imprimir, haga clic en **Ver miniaturas (View Thumbnails)** desde el menú **Opciones (Option)** y seleccione la página que desee mover. Después, en el menú **Editar (Edit)**, seleccione **Mover página (Move Page)** desde **Páginas (Pages)** y seleccione el elemento adecuado. También puede hacer clic y arrastrar una página de impresión para cambiar la secuencia de impresión.
- Eliminar documentos y páginas que se van a imprimir
 - Para eliminar un documento de impresión, selecciónelo de la lista **Nombre del documento (Document Name)** y en el menú **Editar (Edit)** elija **Documentos (Documents)** y, a continuación, **Eliminar documento (Delete Document)**.
 - Para eliminar una página que se va a imprimir, haga clic en **Ver miniaturas (View Thumbnails)** desde el menú **Opciones (Option)** y seleccione la página que desee eliminar.

Después, en el menú **Editar (Edit)**, seleccione **Eliminar página (Delete Page)** desde **Páginas (Pages)**.

- Recuperación de página impresa

Puede recuperar las páginas que se han eliminado con la opción **Eliminar página (Delete Page)**.

Para recuperar las páginas, marque la casilla de verificación **Ver páginas eliminadas (View Deleted Pages)** en el menú **Opciones (Option)** y seleccione las páginas que desea recuperar de entre las páginas de miniatura que se muestran. Después, en el menú **Editar (Edit)**, seleccione **Páginas (Pages)** desde **Restaurar páginas (Restore Page)**.

Después de editar los documentos o páginas que se van a imprimir, podrá cambiar la configuración de impresión en las fichas **Información de página (Page Information)**, **Formato (Layout)** y **Ajuste manual del color (Manual Color Adjustment)** según sea necesario.

»»» Importante

- Para mostrar varios documentos de la lista, abra la vista preliminar y ejecute la impresión de nuevo.
- Para devolver los documentos que se van a imprimir a su estado original antes de editarlos en la vista preliminar, en el menú **Editar (Edit)**, seleccione **Restablecer documentos (Reset Documents)** desde **Documentos (Documents)**.
- Si los documentos que se van a combinar tienen una configuración de impresión distinta, puede que se muestre un mensaje.
Compruebe el contenido del mensaje que aparece antes de combinar los documentos.
- Si los documentos que se van a combinar tienen tamaños de papel de salida distintos y se va a realizar la impresión a doble cara o la impresión de diseño de página, la impresora no producirá los resultados de impresión esperados para ciertos tipos de páginas.
Compruebe la vista preliminar antes de imprimir.
- En función de la configuración de impresión del documento, es posible que no estén disponibles algunas funciones de la Vista preliminar de Canon IJ XPS.

»»» Nota

- Podrá modificar el **Nombre del documento (Document Name)** conforme le interese.

5. Ejecute la impresión

Haga clic en **Imprimir (Print)**.

Al imprimir, la impresora utilizará la configuración especificada para imprimir los datos.

Volver a imprimir desde el historial de impresión

Cuando se hace clic en **Guardar el historial de impresión (Save Print History)** en el menú **Archivo (File)** para activar la configuración, el documento impreso desde la vista preliminar se guarda, de modo que puede volver a imprimirlo con la misma configuración.

1. Acceda al historial de impresión

Abra la [ventana de configuración del controlador de impresora](#). A continuación, en la ficha **Mantenimiento (Maintenance)**, seleccione **Ver el historial de impresión (View Print History)**. Se mostrará la vista preliminar del documento impreso guardado.

»» Importante

- Para limitar el número de registros del historial de impresión, haga clic en **Límite de entradas del historial (History Entry Limit)** en el menú **Archivo (File)**.
- Si se supera el límite del número de registros, se eliminan los registros del historial empezando por el más antiguo.

2. Seleccione un documento para impresión

En la lista **Nombre del documento (Document Name)**, seleccione el documento que desee imprimir.

3. Ejecute la impresión

Haga clic en **Imprimir (Print)**.

Tema relacionado

- [Visualización de los resultados de impresión antes de imprimir](#)

Cambio de la calidad de impresión y corrección de los datos de imagen

- **Definición del nivel de la Calidad de impresión (Personalizada)**
- **Impresión en monocromo de documentos en color**
- **Especificación de la corrección del color**
- **Impresión óptima de los datos de imagen en fotografías**
- **Ajuste del color con el controlador de impresora**
- **Impresión con perfiles ICC**
- **Ajuste del balance del color**
- **Ajuste del balance del color utilizando patrones de muestra (controlador de impresora)**
- **Ajuste del brillo**
- **Ajuste de la intensidad**
- **Ajuste del contraste**
- **Ajuste de la intensidad/contraste utilizando patrones de muestra (controlador de impresora)**

Definición del nivel de la Calidad de impresión (Personalizada)

Puede establecer el nivel de la calidad de impresión en **Personalizada (Custom)**.

El procedimiento para establecer el nivel de calidad de impresión se describe a continuación:

1. Abra la [ventana de configuración del controlador de impresora](#)
2. Seleccione la calidad de impresión

En la ficha **Principal (Main)**, seleccione **Personalizada (Custom)** para la **Calidad de impresión (Print Quality)** y haga clic en **Establecer... (Set...)**.

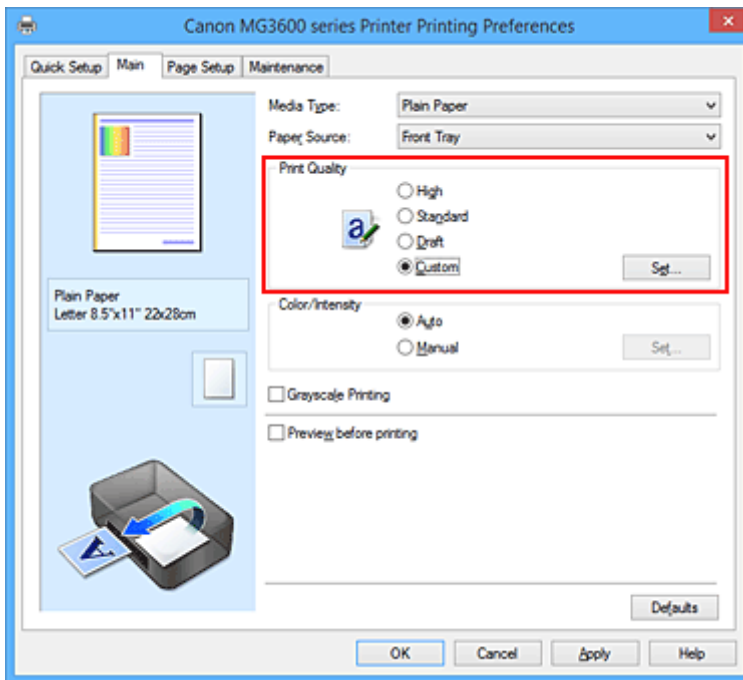

Se abrirá el cuadro de diálogo **Personalizada (Custom)**.

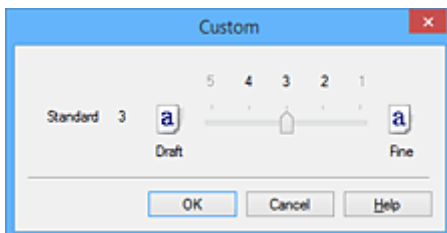

3. Defina el nivel de la calidad de impresión

Arrastre la barra deslizante para seleccionar el nivel de calidad de impresión y haga clic en **Aceptar (OK)**.

4. Finalice la configuración

Haga clic en **Aceptar (OK)** de la ficha **Principal (Main)**.

Al llevar a cabo la impresión, los datos de imagen se imprimirán con el nivel de calidad de impresión que se haya seleccionado.

»» Importante

- Algunos niveles de calidad de impresión no se pueden seleccionar en función de la configuración de **Tipo de soporte (Media Type)**.

Temas relacionados

- [Especificación de la corrección del color](#)
- [Ajuste del balance del color](#)
- [Ajuste del brillo](#)
- [Ajuste de la intensidad](#)
- [Ajuste del contraste](#)

Impresión en monocromo de documentos en color

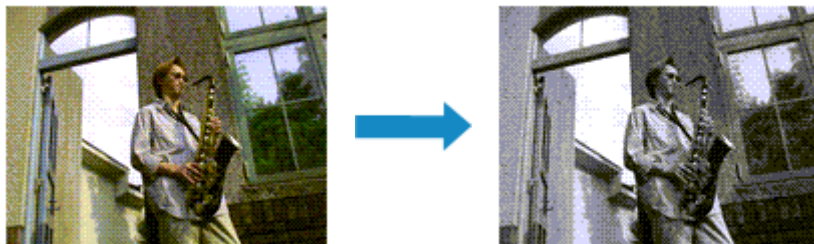

El procedimiento para imprimir en monocromo documentos en color es el siguiente:

La impresión en escala de grises también se puede establecer en **Funciones adicionales (Additional Features)** de la ficha **Configuración rápida (Quick Setup)**.

1. Abra la [ventana de configuración del controlador de impresora](#)
2. Establezca la impresión en escala de grises

Active la casilla de verificación **Impresión en escala de grises (Grayscale Printing)** en la ficha **Principal (Main)**.

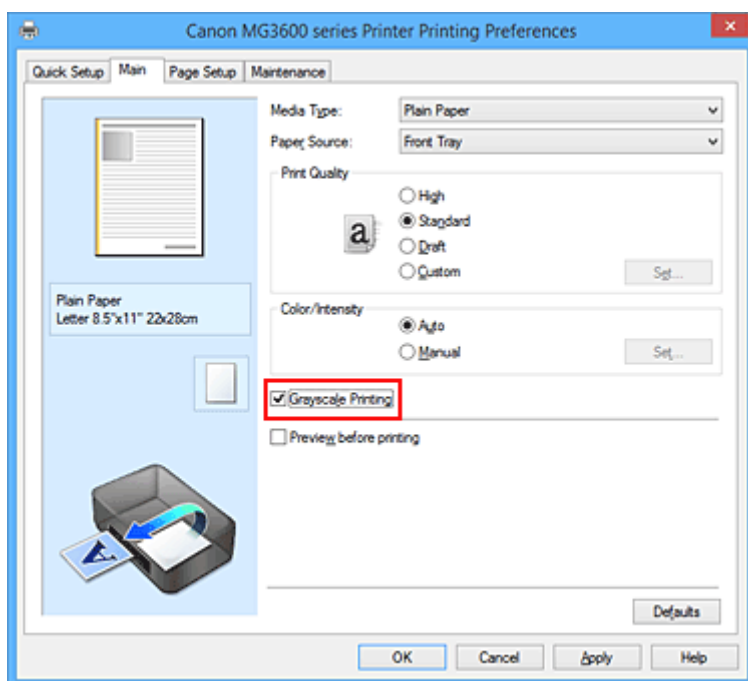

3. Finalice la configuración

Haga clic en **Aceptar (OK)**.

Cuando imprima, el documento se convertirá a datos en escala de grises. De este modo podrá imprimir en monocromo un documento en color.

►►► Importante

- Cuando se marca la casilla de verificación **Impresión en escala de grises (Grayscale Printing)**, el controlador de impresora procesa los datos de imagen como datos sRGB. En tal caso, los colores reales impresos pueden diferir de los datos de imagen originales. Cuando utilice la función de impresión en escala de grises para imprimir datos de Adobe RGB, conviértalos en datos sRGB utilizando un software de la aplicación.

»» Nota

- Al imprimir con **Impresión en escala de grises (Grayscale Printing)** puede que se utilicen otras tintas además de la negra.

Especificación de la corrección del color

Se puede especificar el método de corrección del color que mejor se ajuste al tipo de documento que se desea imprimir.

Al imprimir datos, el controlador de impresora suele ajustar automáticamente los colores.

Si desea imprimir utilizando el espacio de color (sRGB) de los datos de imagen de manera eficaz, seleccione **ICM (Coincidencia perfil ICC (ICC Profile Matching))**. Cuando quiera utilizar un software de aplicación para especificar un perfil ICC de impresión, seleccione **Ninguno (None)**.

A continuación, se describe el método para ajustar la corrección del color:

También puede establecer la corrección del color en la ficha **Configuración rápida (Quick Setup)** eligiendo **Impresión de fotografías (Photo Printing)** de **Configuraciones más utilizadas (Commonly Used Settings)** y seleccionando después **Ajuste manual del color/intensidad (Color/Intensity Manual Adjustment)** en **Funciones adicionales (Additional Features)**.

1. Abra la [ventana de configuración del controlador de impresora](#)
2. Seleccione el ajuste manual del color

En la ficha **Principal (Main)**, seleccione **Manual** para **Color/Intensidad (Color/Intensity)** y haga clic en **Establecer... (Set...)**.

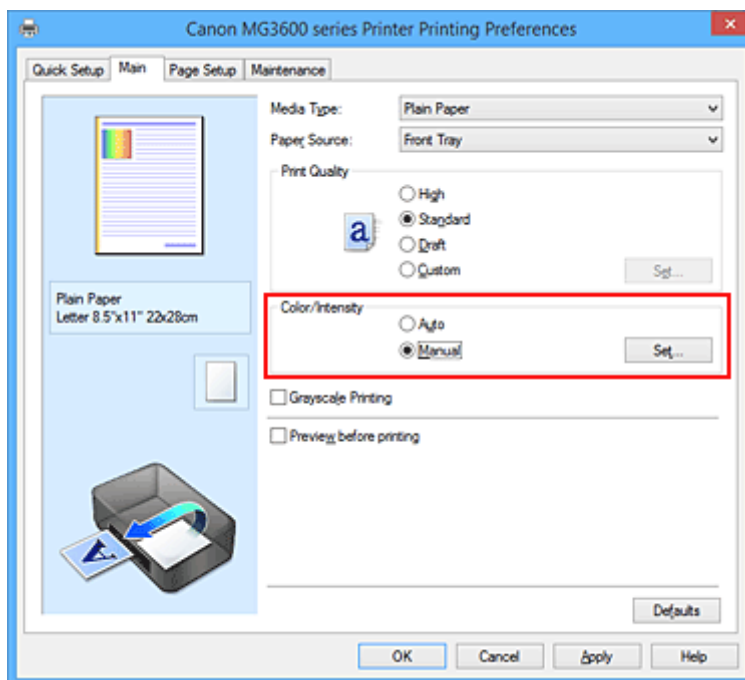

Se abrirá el cuadro de diálogo **Ajuste manual del color (Manual Color Adjustment)**.

3. Seleccione la corrección del color

Haga clic en la ficha **Coincidencia (Matching)**, seleccione el valor de **Corrección del color (Color Correction)** que se ajuste a sus necesidades y, a continuación, haga clic en **Aceptar (OK)**.

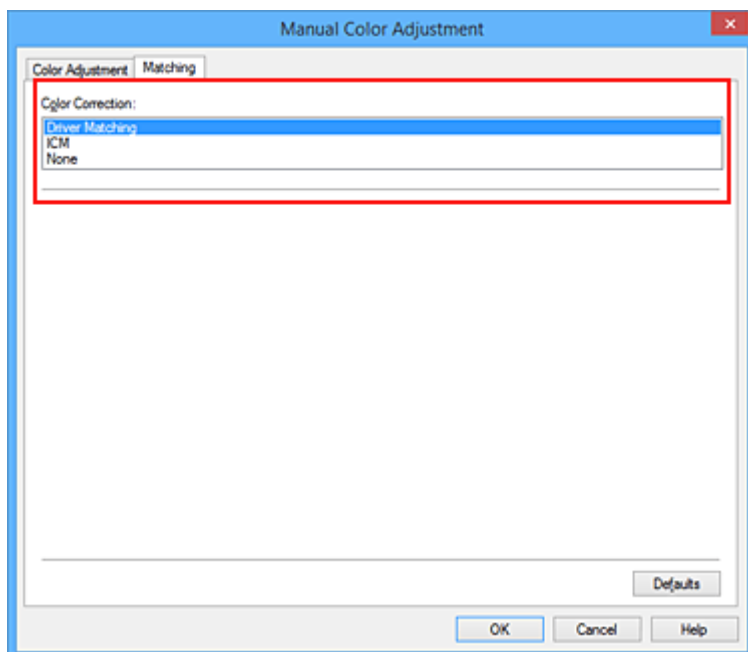

Coincid. Controlador (Driver Matching)

Con Canon Digital Photo Color, puede imprimir datos sRGB con los tintes de color más utilizados.

ICM (Coincidencia perfil ICC (ICC Profile Matching))

Ajusta los colores con el perfil ICC durante la impresión.

Especifique el perfil de entrada que desee utilizar.

Ninguno (None)

El controlador de impresora no corrige el color. Seleccione este valor cuando especifique un perfil de impresión ICC creado de manera individual en un software de aplicación para imprimir datos.

4. Finalice la configuración

Haga clic en **Aceptar (OK)** de la ficha **Principal (Main)**.

Al llevar a cabo la impresión, los datos del documento se imprimirán con el método de corrección del color especificado.

»»» Importante

- Cuando ICM esté desactivado en el software de aplicación, la opción **ICM** no estará disponible para **Corrección del color (Color Correction)** y quizás la impresora no pueda imprimir los datos de imagen correctamente.
- Cuando la casilla de verificación **Impresión en escala de grises (Grayscale Printing)** de la ficha **Principal (Main)** está activada, la opción **Corrección del color (Color Correction)** aparecerá atenuada y no estará disponible.

Temas relacionados

- [Impresión óptima de los datos de imagen en fotografías](#)
- [Ajuste del color con el controlador de impresora](#)
- [Impresión con perfiles ICC](#)

Impresión óptima de los datos de imagen en fotografías

Al imprimir imágenes captadas con una cámara digital, se puede tener la sensación de que los tonos de color difieren de los reales o de los que aparecen en la pantalla.

Para conseguir los tonos más cercanos a la realidad, seleccione el método de impresión que mejor se adecue a la aplicación utilizada.

Administración del color

Los dispositivos como cámaras digitales, escáneres, monitores e impresoras administran el color de forma diferente. La administración del color (coincidencia de color) es un método que gestiona los "colores" de los distintos dispositivos como un espacio de color común.

Windows tiene integrado en el sistema operativo un sistema de administración del color denominado "ICM".

sRGB es uno de los espacios de color habituales que se usa con más frecuencia.

Los perfiles ICC integran los "colores" de los distintos dispositivos en un espacio de color común. Mediante un perfil ICC y la administración del color es posible trazar el espacio de color de los datos de imagen dentro del área de reproducción de color que la impresora es capaz de plasmar.

Selección de un método de impresión adecuado para los datos de imagen

El método de impresión recomendado depende del espacio de color (sRGB) de los datos de imagen o del software de aplicación utilizado.

Hay dos métodos de impresión típicos.

Compruebe el espacio de color (sRGB) de los datos de imagen y el software de aplicación que vaya a utilizar y seleccione después el método de impresión que más se adecue a la finalidad.

Ajuste del color con el controlador de impresora

Describe el procedimiento de impresión de los datos sRGB utilizando la función de corrección del color del controlador de la impresora.

- Para imprimir mediante Canon Digital Photo Color

La impresora imprime los datos con las tintas de color que prefiere la mayoría, reproduciendo los colores de los datos de imagen originales y generando efectos tridimensionales y contrastes altos y nítidos.

- Para imprimir aplicando directamente los resultados de la edición y retoque de un software de aplicación

Al imprimir los datos, la impresora consigue aportar sutiles diferencias de color entre las zonas oscuras y claras, dejando intactas las zonas más oscuras y más claras.

Al imprimir los datos, la impresora aplica resultados de ajuste de precisión, como los ajustes de brillo que se realizan con un software de aplicación.

Impresión con perfiles ICC

Describe el procedimiento de impresión utilizando eficazmente el espacio de color de sRGB.

Se puede imprimir con un espacio de color común configurando el software de aplicación y el controlador de la impresora de tal manera que la administración del color coincida con el perfil ICC de entrada de los datos de la imagen.

El método de configuración del controlador de la impresora difiere en función del software de aplicación que se vaya a usar.

Ajuste del color con el controlador de impresora

Es posible ajustar la función de corrección de color del controlador de impresora para imprimir datos sRGB con los tintes de color más utilizados mediante el uso de Canon Digital Photo Color.

Cuando se imprime desde un software de aplicación que puede identificar los perfiles ICC y permite especificarlos, utilice un perfil ICC de impresión en el software de aplicación y seleccione los ajustes de la administración del color.

El procedimiento que debe seguirse para efectuar el ajuste de colores con el controlador de impresora es el siguiente:

1. Abra la [ventana de configuración del controlador de impresora](#)

2. Seleccione el ajuste manual del color

En la ficha **Principal (Main)**, seleccione **Manual** para **Color/Intensidad (Color/Intensity)** y haga clic en **Establecer... (Set...)**.

Se abrirá el cuadro de diálogo **Ajuste manual del color (Manual Color Adjustment)**.

3. Seleccione la corrección del color

Haga clic en la ficha **Coincidencia (Matching)** y seleccione **Coincid. Controlador (Driver Matching)** en **Corrección del color (Color Correction)**.

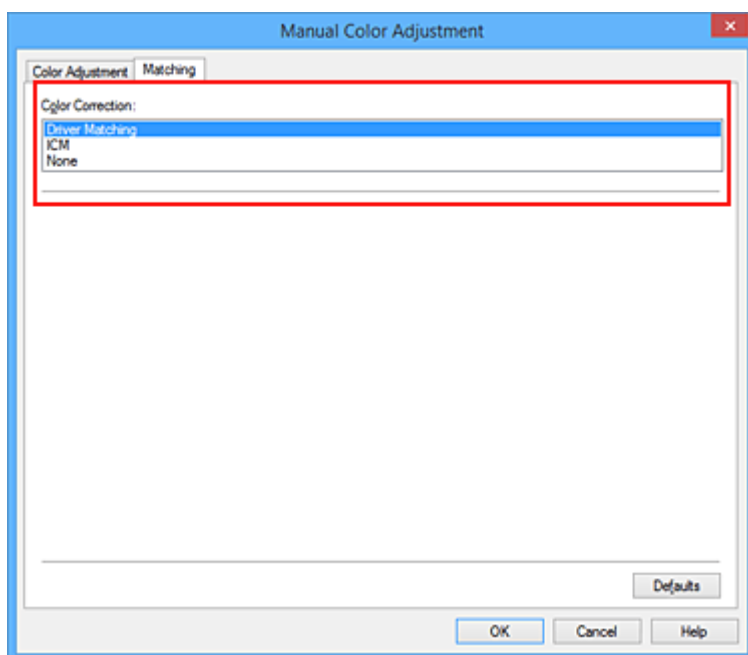

4. Establezca los demás elementos

Si es necesario, haga clic en la ficha **Ajuste de color (Color Adjustment)**, ajuste el balance del color (**Cian (Cyan)**, **Magenta** y **Amarillo (Yellow)**) y los parámetros de **Brillo (Brightness)**, **Intensidad (Intensity)** y **Contraste (Contrast)**; a continuación, haga clic en **Aceptar (OK)**.

5. Finalice la configuración

Haga clic en **Aceptar (OK)** de la ficha **Principal (Main)**.

Al ejecutar la impresión, el controlador de impresora ajustará los colores de los datos que se van a imprimir.

Temas relacionados

- [Definición del nivel de la Calidad de impresión \(Personalizada\)](#)
- [Especificación de la corrección del color](#)
- [Ajuste del balance del color](#)
- [Ajuste del brillo](#)
- [Ajuste de la intensidad](#)
- [Ajuste del contraste](#)

Impresión con perfiles ICC

Cuando los datos de imagen tienen un perfil ICC de entrada específico, se puede imprimir utilizando el espacio de color (sRGB) de los datos de manera eficaz.

El procedimiento de configuración del controlador de impresora varía en función del software de aplicación utilizado para imprimir.

Especifique un perfil ICC desde el software de aplicación e imprima los datos

Cuando se imprime el resultado de la edición y retoque mediante Adobe Photoshop, Canon Digital Photo Professional o cualquier software de aplicación que permita especificar los perfiles ICC de entrada e impresión, al imprimir se utiliza de forma efectiva el espacio de color del perfil ICC de entrada especificado en los datos de imagen.

Para utilizar este método de impresión, use el software de aplicación para seleccionar los elementos de administración del color y especificar un perfil ICC de entrada y un perfil ICC de impresión en los datos de la imagen.

Aunque imprima utilizando un perfil ICC que haya creado usted mismo en un software de aplicación, asegúrese de seleccionar los elementos de administración del color desde el software de aplicación. Para obtener las instrucciones, consulte el manual del software de aplicación que esté utilizando.

1. Abra la [ventana de configuración del controlador de impresora](#)

2. Seleccione el ajuste manual del color

En la ficha **Principal (Main)**, seleccione **Manual** para **Color/Intensidad (Color/Intensity)** y haga clic en **Establecer... (Set...)**.

Se abrirá el cuadro de diálogo **Ajuste manual del color (Manual Color Adjustment)**.

3. Seleccione la corrección del color

Haga clic en la ficha **Coincidencia (Matching)** y elija **Ninguno (None)** en **Corrección del color (Color Correction)**.

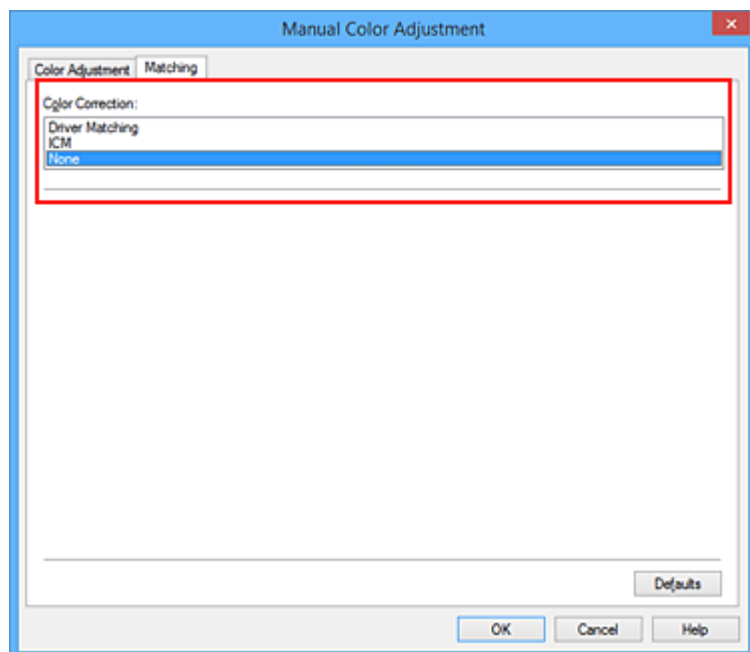

4. Establezca los demás elementos

Si es necesario, haga clic en la ficha **Ajuste de color (Color Adjustment)**, ajuste el balance del color (**Cian (Cyan)**, **Magenta** y **Amarillo (Yellow)**) y los parámetros de **Brillo (Brightness)**, **Intensidad (Intensity)** y **Contraste (Contrast)**; a continuación, haga clic en **Aceptar (OK)**.

5. Finalice la configuración

Haga clic en **Aceptar (OK)** de la ficha **Principal (Main)**.

Al ejecutar la impresión, la impresora utilizará el espacio de color de los datos de imagen.

Especifique un perfil ICC con el controlador de la impresora y, a continuación, imprima

Imprima desde el software de aplicación que no pueda identificar perfiles ICC de entrada o que no permita especificar uno utilizando el espacio de color del perfil ICC de entrada (sRGB) encontrado en los datos.

1. Abra la [ventana de configuración del controlador de impresora](#)

2. Seleccione el ajuste manual del color

En la ficha **Principal (Main)**, seleccione **Manual** para **Color/Intensidad (Color/Intensity)** y haga clic en **Establecer... (Set...)**.

Se abrirá el cuadro de diálogo **Ajuste manual del color (Manual Color Adjustment)**.

3. Seleccione la corrección del color

Haga clic en la ficha **Coincidencia (Matching)** y seleccione **ICM (Coincidencia perfil ICC (ICC Profile Matching))** para **Corrección del color (Color Correction)**.

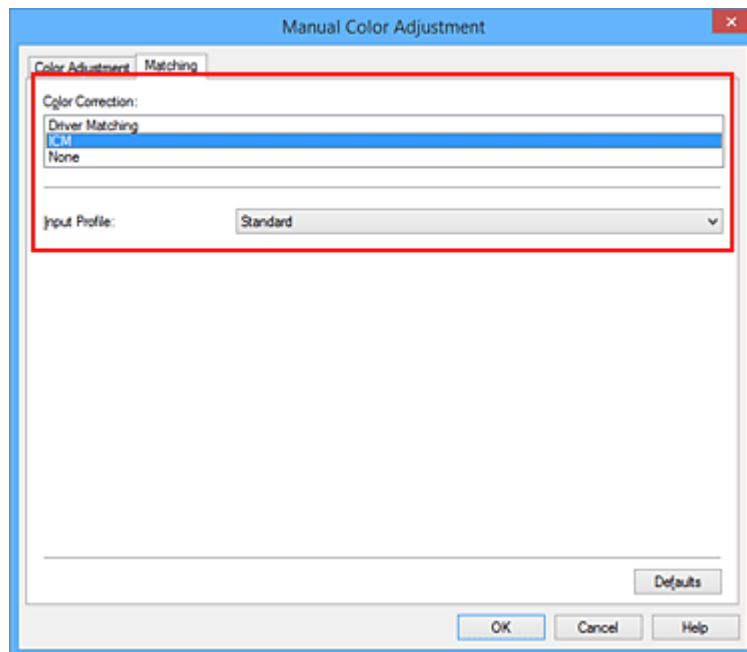

4. Para **Perfil de entrada (Input Profile)**, seleccione **Estándar (Standard)**.

»» Importante

- Cuando el software de aplicación especifique un perfil de entrada, la configuración del perfil de entrada del controlador de impresora se invalidará.

5. Establezca los demás elementos

Si es necesario, haga clic en la ficha **Ajuste de color (Color Adjustment)** y ajuste la configuración de **Cian (Cyan)**, **Magenta**, **Amarillo (Yellow)**, **Brillo (Brightness)**, **Intensidad (Intensity)** y **Contraste (Contrast)**, y, a continuación, haga clic en **Aceptar (OK)**.

6. Finalice la configuración

Haga clic en **Aceptar (OK)** de la ficha **Principal (Main)**.

Al ejecutar la impresión, la impresora utilizará el espacio de color de los datos de imagen.

Temas relacionados

- [Definición del nivel de la Calidad de impresión \(Personalizada\)](#)
- [Especificación de la corrección del color](#)
- [Ajuste del balance del color](#)
- [Ajuste del brillo](#)
- [Ajuste de la intensidad](#)
- [Ajuste del contraste](#)

Ajuste del balance del color

Es posible ajustar los tintes de color durante la impresión.

Como esta función ajusta el balance del color de la impresión modificando la proporción de tinta de cada color, cambia el balance del color total del documento. Utilice un software de aplicación cuando desee modificar mucho el balance del color. Use el controlador de impresora únicamente cuando desee ajustar ligeramente el balance del color.

En el ejemplo se puede observar un caso en el que mediante el balance del color se intensifica el cian y se atenúa el amarillo de modo que los colores se ven más uniformes en general.



Sin ajustes Con ajuste del balance del color

A continuación, se describe el método para ajustar el balance del color:

También puede establecer el balance del color en la ficha **Configuración rápida (Quick Setup)** eligiendo **Impresión de fotografías (Photo Printing)** de **Configuraciones más utilizadas (Commonly Used Settings)** y seleccionando después **Ajuste manual del color/intensidad (Color/Intensity Manual Adjustment)** en **Funciones adicionales (Additional Features)**.

1. Abra la [ventana de configuración del controlador de impresora](#)
2. Seleccione el ajuste manual del color

En la ficha **Principal (Main)**, seleccione **Manual** para **Color/Intensidad (Color/Intensity)** y haga clic en **Establecer... (Set...)**.

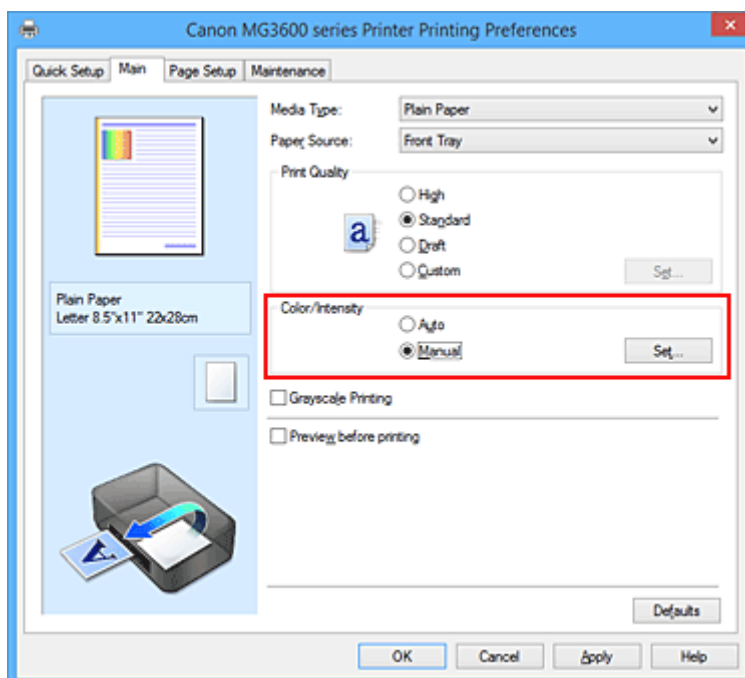

Se abrirá el cuadro de diálogo **Ajuste manual del color (Manual Color Adjustment)**.

3. Con ajuste del balance del color

Hay controles deslizantes individuales para **Cian (Cyan)**, **Magenta** y **Amarillo (Yellow)**. Cada color se vuelve más fuerte al mover hacia la derecha el control deslizante correspondiente y más débil al moverlo hacia la izquierda. Por ejemplo, cuando el cian se vuelve más tenue, el rojo se intensifica. También se puede introducir directamente un valor vinculado al control deslizante. Introduzca un valor dentro del intervalo de -50 a 50. Los ajustes en uso se muestran en la vista preliminar de la configuración a la izquierda del controlador de impresora.

Una vez ajustado cada color, haga clic en **Aceptar (OK)**.

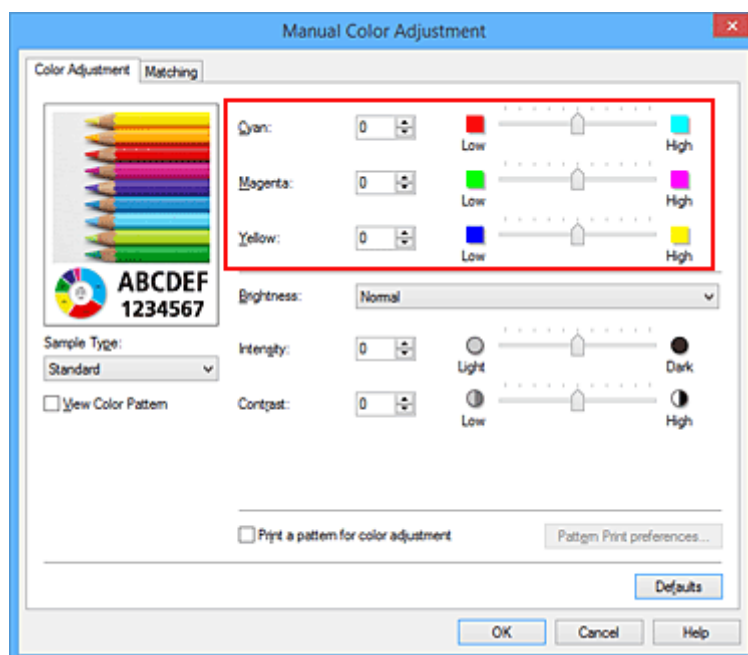

4. Finalice la configuración

Haga clic en **Aceptar (OK)** de la ficha **Principal (Main)**.

Al llevar a cabo la impresión, el documento se imprimirá con el balance del color ajustado.

►►► Importante

- Cuando se activa la casilla de verificación **Impresión en escala de grises (Grayscale Printing)** en la ficha **Principal (Main)**, la opción de balance de color (**Cian (Cyan)**, **Magenta**, **Amarillo (Yellow)**) aparece atenuada y no está disponible.

Temas relacionados

- [Definición del nivel de la Calidad de impresión \(Personalizada\)](#)
- [Especificación de la corrección del color](#)
- [Ajuste del balance del color utilizando patrones de muestra \(controlador de impresora\)](#)
- [Ajuste del brillo](#)
- [Ajuste de la intensidad](#)
- [Ajuste del contraste](#)
- [Ajuste de la intensidad/contraste utilizando patrones de muestra \(controlador de impresora\)](#)

Ajuste del balance del color utilizando patrones de muestra (controlador de impresora)

Puede consultar los resultados de impresión de la impresión del patrón y ajustar el balance del color. Cuando se cambia el balance del color o la intensidad/contraste de un documento, la función de impresión de patrón imprime los resultados del ajuste en una lista, junto con los valores del ajuste.

A continuación se describe el procedimiento para ajustar el balance del color basándose en el patrón.

1. Abra la [ventana de configuración del controlador de impresora](#)
2. Seleccione el ajuste manual del color

En la ficha **Principal (Main)**, seleccione **Manual** para **Color/Intensidad (Color/Intensity)** y haga clic en **Establecer... (Set...)**.

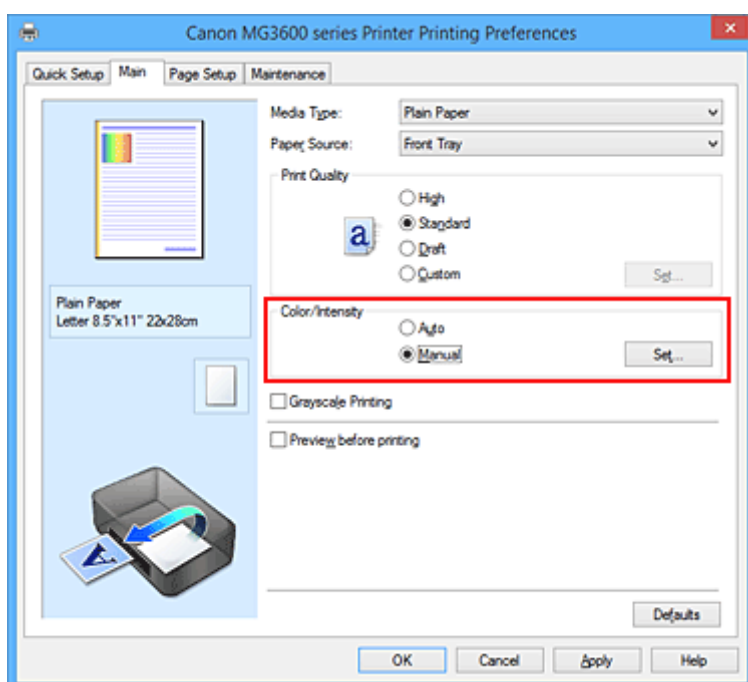

Se abrirá el cuadro de diálogo **Ajuste manual del color (Manual Color Adjustment)**.

3. Seleccione la impresión del patrón

En la ficha **Ajuste de color (Color Adjustment)**, seleccione la casilla de verificación **Imprimir un patrón para ajuste de color (Print a pattern for color adjustment)** y, a continuación, haga clic en **Preferencias de impresión de patrón... (Pattern Print preferences...)**.

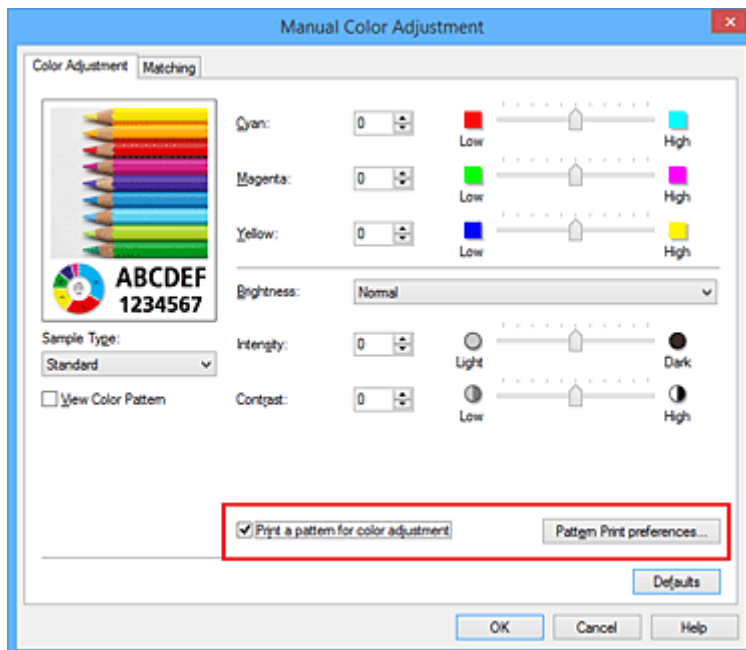

4. Defina la impresión del patrón

Cuando se abra el cuadro de diálogo **Impresión de patrón (Pattern Print)**, defina los siguientes elementos y, a continuación, haga clic en **Aceptar (OK)**.

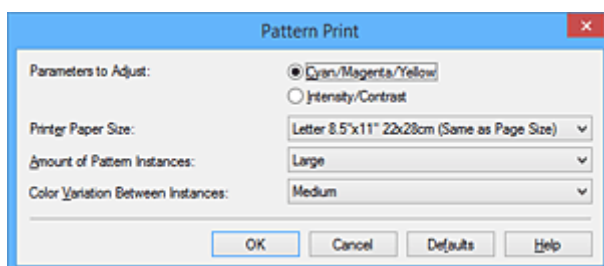

Parámetros de ajuste (Parameters to Adjust)

Seleccione **Cian/Magenta/Amarillo (Cyan/Magenta/Yellow)**.

►►► Importante

- Cuando se activa la casilla de verificación **Impresión en escala de grises (Grayscale Printing)** en la ficha **Principal (Main)**, la opción **Cian/Magenta/Amarillo (Cyan/Magenta/Yellow)** aparece atenuada y no estará disponible.

Tamaño del papel de la impresora (Printer Paper Size)

Seleccione el tamaño del papel que va a utilizar para imprimir el patrón.

►►► Nota

- Dependiendo del tamaño del papel seleccionado en la ficha **Configurar página (Page Setup)**, puede que haya tamaños que no se puedan seleccionar.

Cantidad de ejemplos de patrón (Amount of Pattern Instances)

Seleccione **Máxima (Largest)**, **Grande (Large)** o **Pequeña (Small)** para establecer el número de patrones que se van a imprimir.

►►► Nota

- Las opciones **Máxima (Largest)** y **Grande (Large)** no se pueden seleccionar cuando se seleccionan determinados tamaños de papel o tamaños de papel de salida.

Variación de color entre ejemplos (Color Variation Between Instances)

Defina la cantidad de cambio de color entre los patrones relacionados.

►►► Nota

- La opción **Grande (Large)** corresponde aproximadamente al doble del tamaño de **Media (Medium)**, y **Pequeña (Small)** es aproximadamente la mitad del tamaño de **Media (Medium)**.

5. Compruebe los resultados de impresión de la impresión del patrón

En la ficha **Ajuste de color (Color Adjustment)**, seleccione **Aceptar (OK)** para cerrar el cuadro de diálogo **Ajuste manual del color (Manual Color Adjustment)**.

En la ficha **Principal (Main)**, seleccione **Aceptar (OK)** y, a continuación, lleve a cabo la impresión. A continuación, la impresora imprimirá un patrón en el que el balance del color que haya definido aparecerá como el valor central.



►►► Importante

- Normalmente, los patrones se imprimen con los valores centrales de la configuración de balance del color. Sin embargo, si se ha seleccionado **Sólo tinta negra (Black Only)** para la **Configuración de cartuchos de tinta (Ink Cartridge Settings)** en la ficha **Mantenimiento (Maintenance)**, la configuración del balance del color no se aplicará a la impresión de patrones.

6. Ajuste el balance del color

Consulte los resultados de impresión y seleccione la imagen que más le guste. A continuación, indique los números del balance del color que aparecen en la parte inferior de dicha imagen en los campos **Cian (Cyan)**, **Magenta** y **Amarillo (Yellow)** de la ficha **Ajuste de color (Color Adjustment)**.

Quite la marca de la casilla de verificación **Imprimir un patrón para ajuste de color (Print a pattern for color adjustment)** y haga clic en **Aceptar (OK)**.

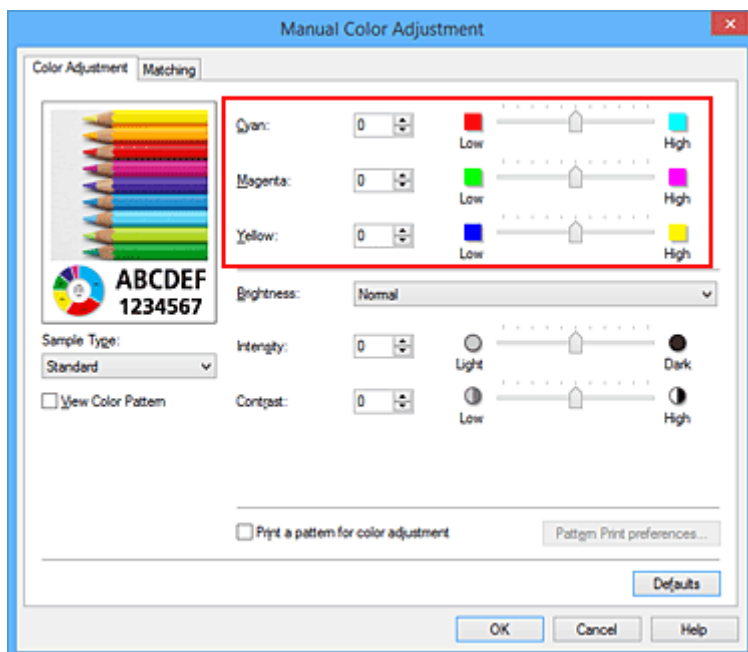

»»» Nota

- También puede establecer el balance del color en la ficha **Configuración rápida (Quick Setup)** eligiendo **Impresión de fotografías (Photo Printing)** de **Configuraciones más utilizadas (Commonly Used Settings)** y seleccionando después **Ajuste manual del color/intensidad (Color/Intensity Manual Adjustment)** en **Funciones adicionales (Additional Features)**.

7. Finalice la configuración

Haga clic en **Aceptar (OK)** de la ficha **Principal (Main)**.

A continuación, cuando lleve a cabo la impresión, el documento se imprimirá con el balance del color ajustado mediante la función de impresión de patrón.

»»» Importante

- Cuando se selecciona **Imprimir un patrón para ajuste de color (Print a pattern for color adjustment)** en la ficha **Ajuste de color (Color Adjustment)**, los siguientes elementos aparecerán atenuados y no se podrán definir:
 - **Vista preliminar antes de imprimir (Preview before printing)** en la ficha **Principal (Main)**
 - **Lado de grapado (Stapling Side)** y **Especificar margen... (Specify Margin...)** en la ficha **Configurar página (Page Setup)** (cuando se establece la **Impresión a doble cara (Duplex Printing)**, solo se puede definir **Lado de grapado (Stapling Side)**.)
- El patrón de una imagen se puede imprimir solo si el parámetro **Formato de página (Page Layout)** de la ficha **Configurar página (Page Setup)** es **Tamaño normal (Normal-size)** o **Sin bordes (Borderless)**.
- Cuando se activa la casilla de verificación **Impresión en escala de grises (Grayscale Printing)** de la ficha **Principal (Main)**, las opciones **Cian (Cyan)**, **Magenta** y **Amarillo (Yellow)** aparecerán atenuadas y no estarán disponibles.
- Esta función quizás no esté disponible según el software de aplicación.

Temas relacionados

- [Ajuste del balance del color](#)
- [Ajuste de la intensidad](#)
- [Ajuste del contraste](#)

■ [Ajuste de la intensidad/contraste utilizando patrones de muestra \(controlador de impresora\)](#)

Ajuste del brillo

Se puede modificar el brillo de todos los datos de imagen en general al realizar impresiones. Esta función no cambia el blanco puro ni el negro puro, pero sí el brillo de los colores intermedios. En el ejemplo siguiente se pueden observar los resultados de impresión cuando se modifica el ajuste del brillo.



Se ha seleccionado **Claro (Light)** Se ha seleccionado **Normal** Se ha seleccionado **Oscuro (Dark)**

A continuación, se describe el método para ajustar la opción de brillo:

También puede establecer el brillo en la ficha **Configuración rápida (Quick Setup)** eligiendo **Impresión de fotografías (Photo Printing)** de **Configuraciones más utilizadas (Commonly Used Settings)** y seleccionando después **Ajuste manual del color/intensidad (Color/Intensity Manual Adjustment)** en **Funciones adicionales (Additional Features)**.

1. Abra la [ventana de configuración del controlador de impresora](#)
2. Seleccione el ajuste manual del color

En la ficha **Principal (Main)**, seleccione **Manual** para **Color/Intensidad (Color/Intensity)** y haga clic en **Establecer... (Set...)**.

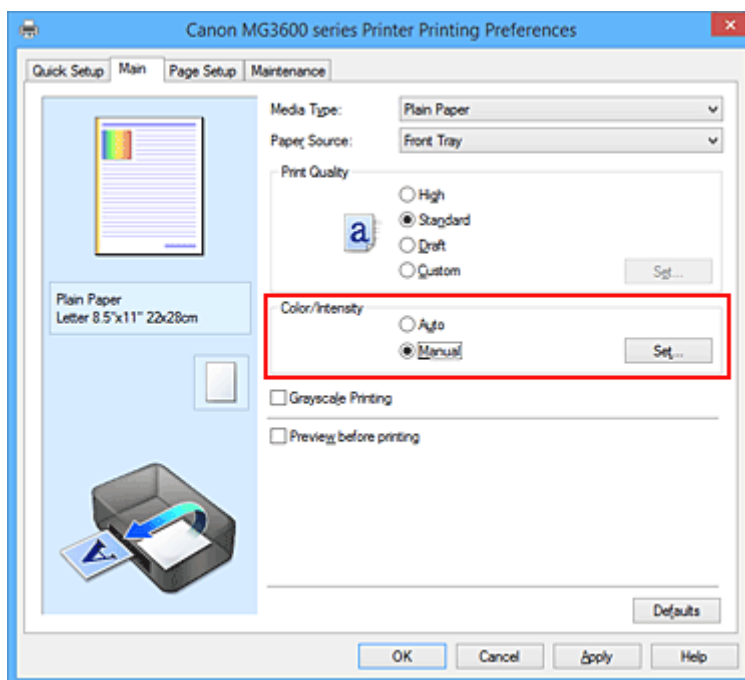

Se abrirá el cuadro de diálogo **Ajuste manual del color (Manual Color Adjustment)**.

3. Especifique el brillo

Seleccione **Claro (Light)**, **Normal** u **Oscuro (Dark)** en **Brillo (Brightness)** y haga clic en **Aceptar (OK)**. Los ajustes en uso se muestran en la vista preliminar de la configuración a la izquierda del controlador de impresora.

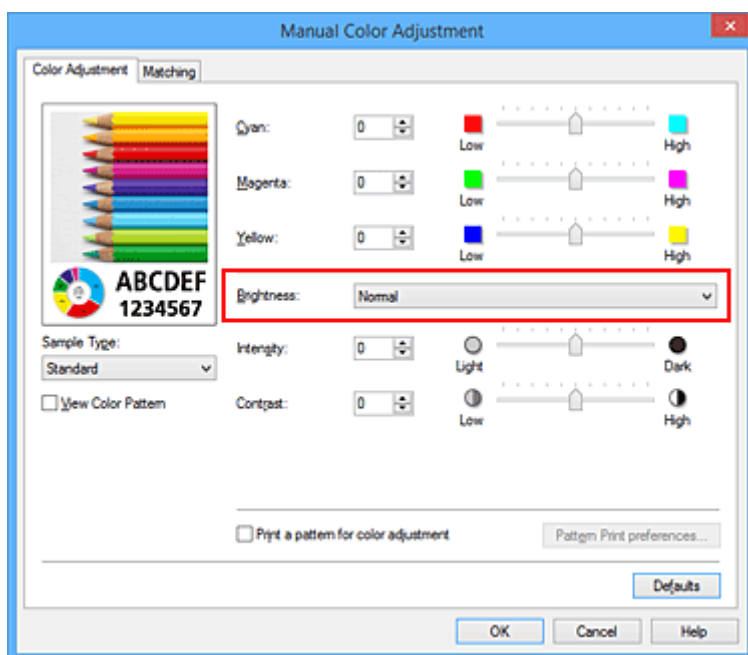

4. Finalice la configuración

Haga clic en **Aceptar (OK)** de la ficha **Principal (Main)**.

Al llevar a cabo la impresión, los datos se imprimirán con el brillo especificado.

Temas relacionados

- [Definición del nivel de la Calidad de impresión \(Personalizada\)](#)
- [Especificación de la corrección del color](#)
- [Ajuste del balance del color](#)
- [Ajuste de la intensidad](#)
- [Ajuste del contraste](#)

Ajuste de la intensidad

Permite atenuar (aclarar) o intensificar (oscurecer) los colores de los datos de imagen en conjunto durante la impresión.

En la muestra se puede observar un caso en el que se ha aumentado la intensidad de modo que todos los colores son más intensos al imprimir los datos de imagen.



Sin ajustes

Intensidad más alta

A continuación, se describe el método para ajustar la intensidad:

También puede establecer la intensidad en la ficha **Configuración rápida (Quick Setup)** eligiendo **Impresión de fotografías (Photo Printing)** de **Configuraciones más utilizadas (Commonly Used Settings)** y seleccionando después **Ajuste manual del color/intensidad (Color/Intensity Manual Adjustment)** en **Funciones adicionales (Additional Features)**.

1. Abra la [ventana de configuración del controlador de impresora](#)
2. Seleccione el ajuste manual del color

En la ficha **Principal (Main)**, seleccione **Manual** para **Color/Intensidad (Color/Intensity)** y haga clic en **Establecer... (Set...)**.

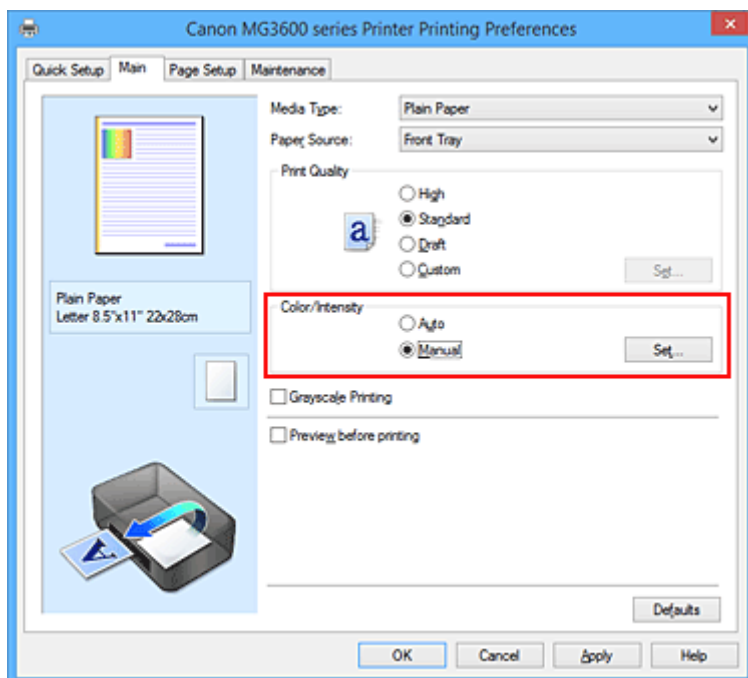

Se abrirá el cuadro de diálogo **Ajuste manual del color (Manual Color Adjustment)**.

3. Ajuste la intensidad

Mueva el control deslizante **Intensidad (Intensity)** hacia la derecha para intensificar (oscurecer) los colores y a la izquierda para atenuar (aumentar el brillo de) los colores.

También se puede introducir directamente un valor vinculado al control deslizante. Introduzca un valor dentro del intervalo de -50 a 50. Los ajustes en uso se muestran en la vista preliminar de la configuración a la izquierda del controlador de impresora.

Una vez ajustado cada color, haga clic en **Aceptar (OK)**.

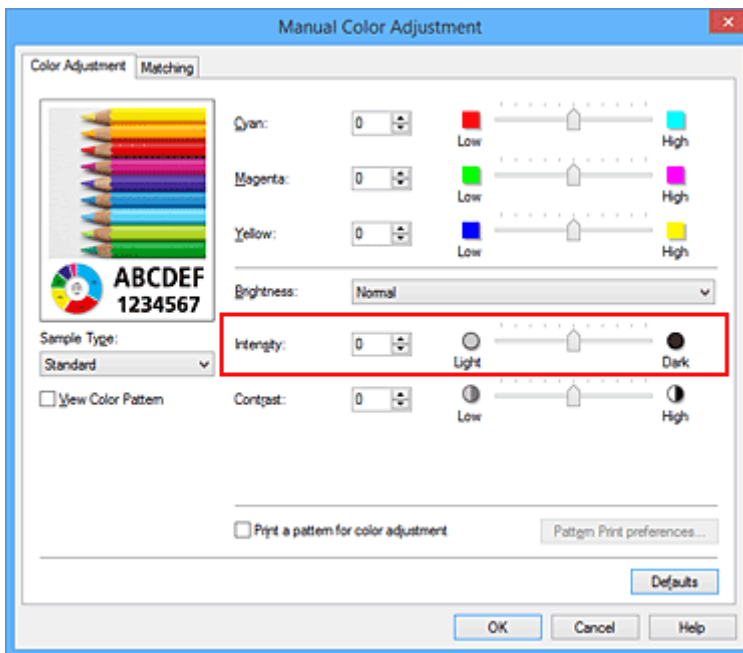

4. Finalice la configuración

Haga clic en **Aceptar (OK)** de la ficha **Principal (Main)**.

Al llevar a cabo la impresión, los datos de imagen se imprimirán con la intensidad ajustada.

Temas relacionados

- [Definición del nivel de la Calidad de impresión \(Personalizada\)](#)
- [Especificación de la corrección del color](#)
- [Ajuste del balance del color](#)
- [Ajuste del balance del color utilizando patrones de muestra \(controlador de impresora\)](#)
- [Ajuste del brillo](#)
- [Ajuste del contraste](#)
- [Ajuste de la intensidad/contraste utilizando patrones de muestra \(controlador de impresora\)](#)

Ajuste del contraste

Es posible ajustar el contraste de la imagen durante la impresión.

Aumente el contraste cuando desee que haya una mayor diferencia entre los elementos claros y los oscuros de las imágenes y que se distingan más. Por el contrario, reduzca el contraste cuando quiera que sean menores las diferencias entre las zonas claras y las oscuras de las imágenes y que se distingan menos.



Sin ajustes

Ajustar el contraste

A continuación, se describe el método para ajustar el contraste:

También puede establecer el contraste en la ficha **Configuración rápida (Quick Setup)** eligiendo **Impresión de fotografías (Photo Printing)** de **Configuraciones más utilizadas (Commonly Used Settings)** y seleccionando después **Ajuste manual del color/intensidad (Color/Intensity Manual Adjustment)** en **Funciones adicionales (Additional Features)**.

1. Abra la [ventana de configuración del controlador de impresora](#)

2. Seleccione el ajuste manual del color

En la ficha **Principal (Main)**, seleccione **Manual** para **Color/Intensidad (Color/Intensity)** y haga clic en **Establecer... (Set...)**.

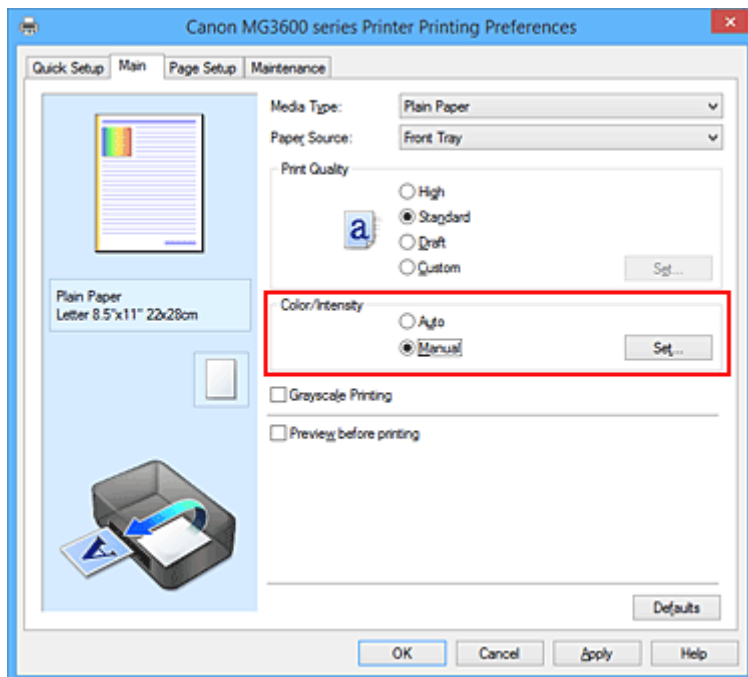

Se abrirá el cuadro de diálogo **Ajuste manual del color (Manual Color Adjustment)**.

3. Ajustar el contraste

Al desplazar el control deslizante **Contraste (Contrast)** hacia la derecha, aumentará el contraste y, al desplazarlo hacia la izquierda, disminuirá.

También se puede introducir directamente un valor vinculado al control deslizante. Introduzca un valor dentro del intervalo de -50 a 50. Los ajustes en uso se muestran en la vista preliminar de la configuración a la izquierda del controlador de impresora.

Una vez ajustado cada color, haga clic en **Aceptar (OK)**.

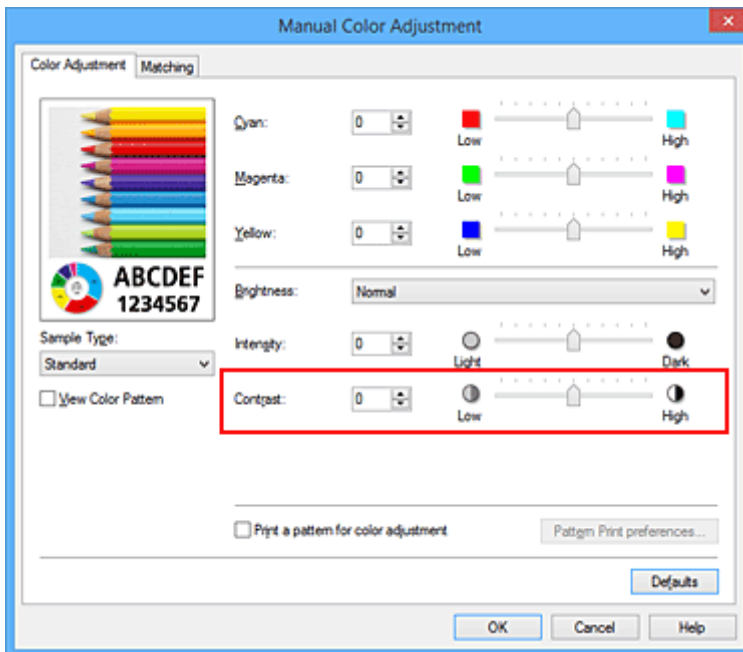

4. Finalice la configuración

Haga clic en **Aceptar (OK)** de la ficha **Principal (Main)**.

Al llevar a cabo la impresión, la imagen se imprimirá con el contraste ajustado.

Temas relacionados

- [Definición del nivel de la Calidad de impresión \(Personalizada\)](#)
- [Especificación de la corrección del color](#)
- [Ajuste del balance del color](#)
- [Ajuste del balance del color utilizando patrones de muestra \(controlador de impresora\)](#)
- [Ajuste del brillo](#)
- [Ajuste de la intensidad](#)
- [Ajuste de la intensidad/contraste utilizando patrones de muestra \(controlador de impresora\)](#)

Ajuste de la intensidad/contraste utilizando patrones de muestra (controlador de impresora)

Puede consultar los resultados de impresión de la impresión del patrón y ajustar la intensidad/contraste. Cuando se cambia el balance del color o la intensidad/contraste de un documento, la función de impresión de patrón imprime los resultados del ajuste en una lista, junto con los valores del ajuste.

A continuación se describe el procedimiento para ajustar la intensidad/contraste basándose en el patrón.

1. Abra la [ventana de configuración del controlador de impresora](#)
2. Seleccione el ajuste manual del color

En la ficha **Principal (Main)**, seleccione **Manual** para **Color/Intensidad (Color/Intensity)** y haga clic en **Establecer... (Set...)**.

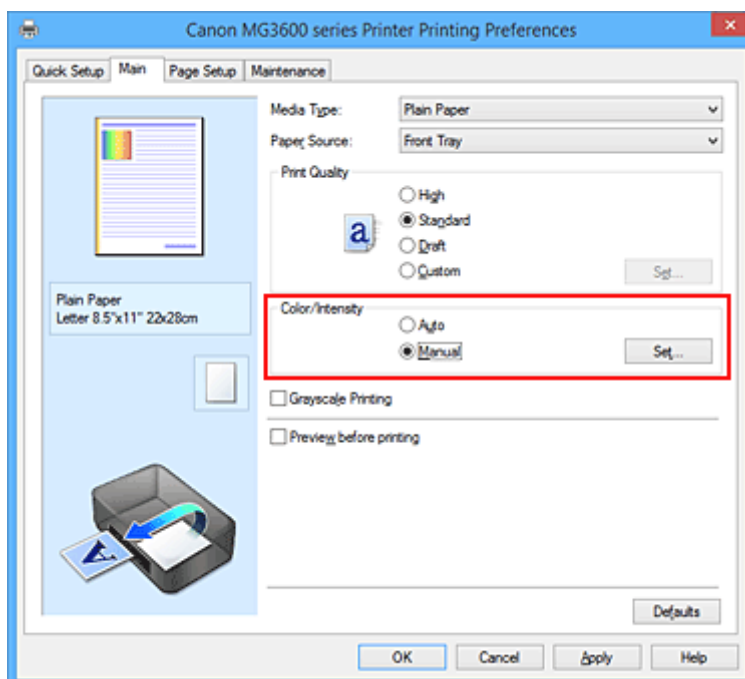

Se abrirá el cuadro de diálogo **Ajuste manual del color (Manual Color Adjustment)**.

3. Seleccione la impresión del patrón

En la ficha **Ajuste de color (Color Adjustment)**, seleccione la casilla de verificación **Imprimir un patrón para ajuste de color (Print a pattern for color adjustment)** y, a continuación, haga clic en **Preferencias de impresión de patrón... (Pattern Print preferences...)**.

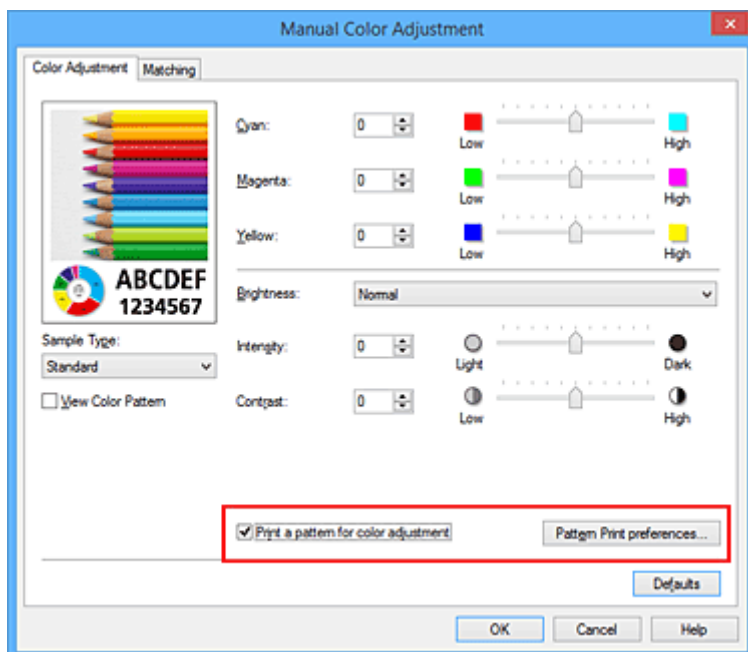

4. Defina la impresión del patrón

Cuando se abra el cuadro de diálogo **Impresión de patrón (Pattern Print)**, defina los siguientes elementos y, a continuación, haga clic en **Aceptar (OK)**.

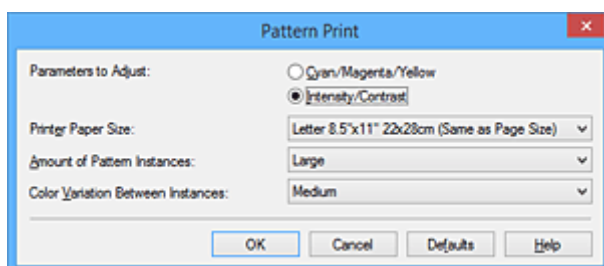

Parámetros de ajuste (Parameters to Adjust)

Seleccione **Intensidad/Contraste (Intensity/Contrast)**.

Tamaño del papel de la impresora (Printer Paper Size)

Seleccione el tamaño del papel que va a utilizar para imprimir el patrón.

»»» Nota

- Dependiendo del tamaño del papel seleccionado en la ficha **Configurar página (Page Setup)**, puede que haya tamaños que no se puedan seleccionar.

Cantidad de ejemplos de patrón (Amount of Pattern Instances)

Seleccione **Máxima (Largest)**, **Grande (Large)** o **Pequeña (Small)** para establecer el número de patrones que se van a imprimir.

»»» Nota

- Las opciones **Máxima (Largest)** y **Grande (Large)** no se pueden seleccionar cuando se seleccionan determinados tamaños de papel o tamaños de papel de salida.

Variación de color entre ejemplos (Color Variation Between Instances)

Defina la cantidad de cambio de color entre los patrones relacionados.

»»» Nota

- La opción **Grande (Large)** corresponde aproximadamente al doble del tamaño de **Media (Medium)**, y **Pequeña (Small)** es aproximadamente la mitad del tamaño de **Media (Medium)**.

5. Compruebe los resultados de impresión de la impresión del patrón

En la ficha **Ajuste de color (Color Adjustment)**, seleccione **Aceptar (OK)** para cerrar el cuadro de diálogo **Ajuste manual del color (Manual Color Adjustment)**.

En la ficha **Principal (Main)**, seleccione **Aceptar (OK)** y, a continuación, lleve a cabo la impresión. A continuación, la impresora imprimirá un patrón en el que la intensidad/contraste que haya definido aparecerá como el valor central.



6. Ajuste de la intensidad/contraste

Consulte los resultados de impresión y seleccione la imagen que más le guste. A continuación, indique los números de intensidad/contraste que aparecen en la parte inferior de dicha imagen en los campos **Intensidad (Intensity)** y **Contraste (Contrast)** de la ficha **Ajuste de color (Color Adjustment)**.

Quite la marca de la casilla de verificación **Imprimir un patrón para ajuste de color (Print a pattern for color adjustment)** y haga clic en **Aceptar (OK)**.

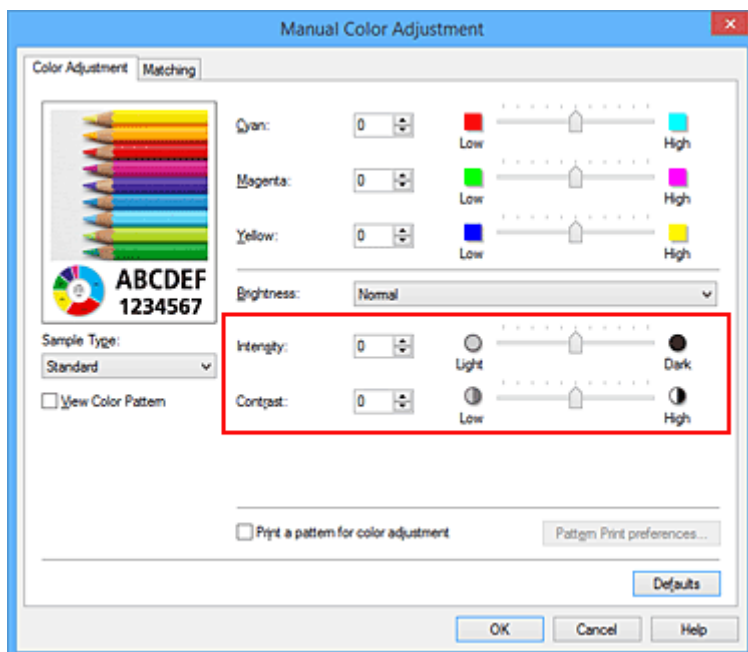

»»» Nota

- También se puede establecer la intensidad/contraste en la ficha **Configuración rápida (Quick Setup)** seleccionando **Impresión de fotografías (Photo Printing)** en **Configuraciones más utilizadas (Commonly Used Settings)** y eligiendo a continuación **Ajuste manual del color/intensidad (Color/Intensity Manual Adjustment)** en **Funciones adicionales (Additional Features)**.

7. Finalice la configuración

Haga clic en **Aceptar (OK)** de la ficha **Principal (Main)**.

A continuación, cuando lleve a cabo la impresión, el documento se imprimirá con la intensidad/contraste ajustados mediante la función de impresión de patrón.

»»» Importante

- Cuando se selecciona **Imprimir un patrón para ajuste de color (Print a pattern for color adjustment)** en la ficha **Ajuste de color (Color Adjustment)**, los siguientes elementos aparecerán atenuados y no se podrán definir:
 - **Vista preliminar antes de imprimir (Preview before printing)** en la ficha **Principal (Main)**
 - **Lado de grapado (Stapling Side)** y **Especificar margen... (Specify Margin...)** en la ficha **Configurar página (Page Setup)** (cuando se establece la **Impresión a doble cara (Duplex Printing)**, solo se puede definir **Lado de grapado (Stapling Side)**.)
- El patrón de una imagen se puede imprimir solo si el parámetro **Formato de página (Page Layout)** de la ficha **Configurar página (Page Setup)** es **Tamaño normal (Normal-size)** o **Sin bordes (Borderless)**.
- Esta función quizás no esté disponible según el software de aplicación.

Temas relacionados

- [Ajuste del balance del color](#)
- [Ajuste del balance del color utilizando patrones de muestra \(controlador de impresora\)](#)
- [Ajuste de la intensidad](#)
- [Ajuste del contraste](#)

Descripción del controlador de impresora

- ▶ **Controlador de impresora Canon IJ**
- ▶ **Cómo abrir la ventana de configuración del controlador de impresora**
- ▶ **Estado del monitor Canon IJ**
- ▶ **Comprobación del estado de su ordenador**
- ▶ **Vista preliminar de Canon IJ**
- ▶ **Eliminación de un trabajo de impresión no deseado**
- ▶ **Instrucciones de uso (controlador de impresora)**

Controlador de impresora Canon IJ

El controlador de impresora Canon IJ (se llamará controlador de impresora abajo) es un software que se instala en el ordenador para imprimir datos con esta impresora.

El controlador de impresora convierte los datos creados por el software de la aplicación en datos que la impresora es capaz de entender, y envía a la impresora la información ya convertida.

Dado que los distintos modelos son compatibles con distintos formatos de datos de impresión, es necesario el controlador de impresora específico para el modelo que se utiliza.

Tipos de controlador de impresora

En Windows Vista SP1 o posterior, puede instalar el controlador de impresora XPS además del controlador de impresora habitual.

El controlador de impresora XPS es adecuado para imprimir desde un software de aplicación compatible con la impresión XPS.

►►► Importante

- Para utilizar el controlador de impresora XPS, el controlador de impresora estándar ya debe estar instalado en el ordenador.

Instalación del controlador de impresora

- Para instalar el controlador de impresora habitual, cargue el CD-ROM de instalación que se suministra con la impresora y, a continuación, instale el controlador desde **Volver a iniciar la instalación (Start Setup Again)**.
- Para instalar el controlador de impresora XPS, cargue el CD-ROM de instalación que se suministra con la impresora y, a continuación, seleccione **Controlador XPS (XPS Driver)** en **Agregar software (Add Software)**.

Especificación del controlador de impresora

Para especificar el controlador de impresora, abra el cuadro de diálogo **Imprimir (Print)** del software de aplicación que esté utilizando y seleccione "XXX Printer" (donde "XXX" es el nombre de su modelo) para especificar el controlador de impresora habitual o seleccione "XXX Printer XPS" (donde "XXX" es el nombre de su modelo) para especificar el controlador de impresora XPS.

Visualización del Manual desde el controlador de impresora

Para mostrar una descripción de una ficha en la ventana de configuración del controlador de impresora, haga clic en el botón **Ayuda (Help)** que se encuentra en la ficha.

Tema relacionado

- [Cómo abrir la ventana de configuración del controlador de impresora](#)

Cómo abrir la ventana de configuración del controlador de impresora

Puede visualizar la ventana de configuración del controlador de la impresora desde la aplicación de software en uso o desde el icono de impresora.

Apertura de la ventana de configuración del controlador de impresora mediante el software de la aplicación

Siga el procedimiento que se expone a continuación para configurar el perfil de impresión al imprimir.

1. Seleccione el comando que se vaya a ejecutar al imprimir en el software de aplicación

En general, seleccione **Imprimir (Print)** en el menú **Archivo (File)** para abrir el cuadro de diálogo **Imprimir (Print)**.

2. Seleccione el nombre del modelo de la impresora y haga clic en el botón **Preferencias (Preferences)** (o **Propiedades (Properties)**)

Aparecerá la ventana de configuración del controlador de impresora.

»» Nota

- En función del software de aplicación que utilice, los nombres de comando o de menú pueden variar, y puede que haya más pasos. Para obtener más detalles, consulte el manual del usuario del software de aplicación.

Abrir la ventana de configuración del controlador de impresora desde el icono de impresora

Siga el procedimiento que se expone a continuación para llevar a cabo las operaciones de mantenimiento de la impresora, como la limpieza de los cabezales de impresión, o para configurar un perfil de impresión común para todo el software de aplicación.

1. Seleccione como se describe a continuación:

- Si está utilizando Windows 8.1 o Windows 8, desde los accesos del Escritorio, seleccione **Configuración (Settings)** -> **Panel de control (Control Panel)** -> **Hardware y sonido (Hardware and Sound)** -> **Dispositivos e impresoras (Devices and Printers)**.
- Si utiliza Windows 7, seleccione el menú **Inicio (Start)** -> **Dispositivos e impresoras (Devices and Printers)**.
- Si utiliza Windows Vista, seleccione el menú **Inicio (Start)** -> **Panel de control (Control Panel)** -> **Hardware y sonido (Hardware and Sound)** -> **Impresoras (Printers)**.
- Si utiliza Windows XP, seleccione el menú **Inicio (start)** -> **Panel de control (Control Panel)** -> **Impresoras y otro hardware (Printers and Other Hardware)** -> **Impresoras y faxes (Printers and Faxes)**.

2. Haga clic con el botón secundario en el icono del nombre del modelo de la impresora y, a continuación, seleccione **Preferencias de impresión (Printing preferences)** en el menú que aparezca

Aparecerá la ventana de configuración del controlador de impresora.

»» Importante

- Al abrir la ventana de configuración del controlador de impresora mediante **Propiedades de la impresora (Printer properties)** (Windows 8.1, Windows 8, Windows 7) o **Propiedades (Properties)** (Windows Vista, Windows XP) se muestran las fichas relacionadas con las funciones de Windows como, por ejemplo, la ficha **Puertos (Ports)** (o la ficha **Avanzadas (Advanced)**). Estas pestañas no aparecen cuando la apertura se realiza desde **Preferencias de impresión (Printing preferences)** o el software de aplicación. Para obtener información sobre las funciones de Windows, consulte el manual del usuario de Windows.

Estado del monitor Canon IJ

El Monitor de estado Canon IJ es un software de aplicación que muestra el estado de la impresora y el progreso de la impresión. Conocerá el estado de la impresora mediante gráficos, iconos y mensajes.

Inicio del Monitor de estado Canon IJ

El Monitor de estado Canon IJ se inicia automáticamente al enviar datos de impresión a la impresora. Cuando se inicia, el Monitor de estado Canon IJ se muestra como un botón en la barra de tareas.



Haga clic en el botón del monitor de estado que aparece en la barra de tareas. Se mostrará el Monitor de estado Canon IJ.

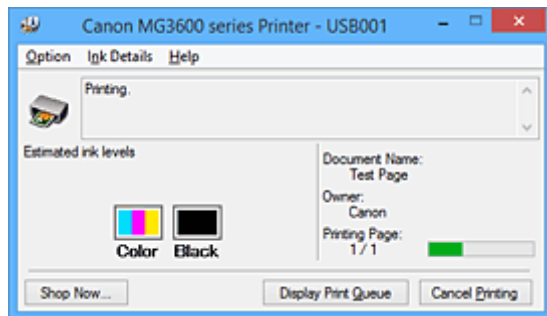

»»» Nota

- Para abrir el Monitor de estado Canon IJ cuando la impresora no está imprimiendo, abra la [ventana de configuración del controlador de impresora](#) y haga clic en **Ver estado de la impresora (View Printer Status)**, en la ficha **Mantenimiento (Maintenance)**.
- La información que aparece en el Monitor de estado Canon IJ puede variar en función del país o región donde se utilice la impresora.

Errores

Si se producen errores, el Monitor de estado Canon IJ aparecerá automáticamente (p. ej., si la impresora se queda sin papel o si el nivel de tinta es bajo).

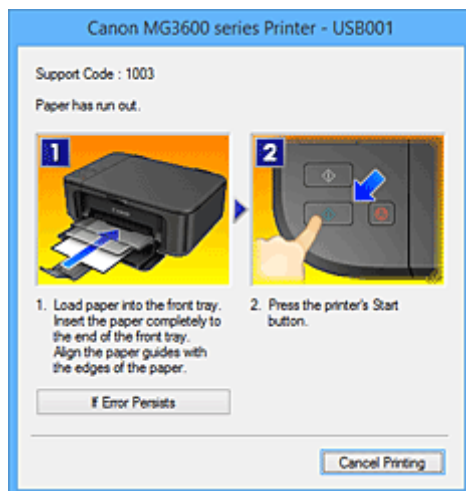

En estos casos, siga los pasos que se describan para solucionar el problema.

Comprobación del estado de su ordenador

Puede comprobar el nivel restante de tinta y los tipos de cartuchos FINE para su modelo.

1. Abra la [ventana de configuración del controlador de impresora](#)
2. Inicio del Monitor de estado Canon IJ

En la ficha **Mantenimiento (Maintenance)**, haga clic en **Ver estado de la impresora (View Printer Status)**.

Se abre el monitor de estado Canon IJ y muestra una imagen del estado de la tinta.

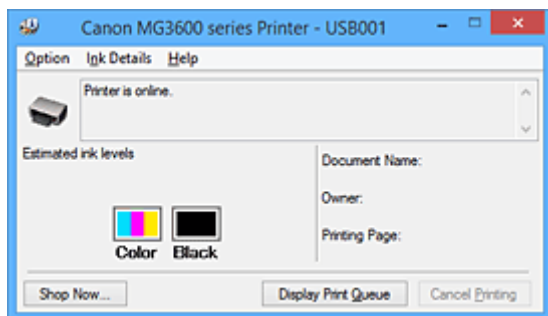

»» Nota

- La información que aparece en el Monitor de estado Canon IJ puede variar en función del país o región donde se utilice la impresora.
- Cuando reciba algún aviso sobre el nivel de tinta restante, aparecerá una marca sobre el icono de la tinta.

Por ejemplo: ⚠

Nivel bajo de tinta. Prepare un nuevo cartucho de tinta.

Puede que la calidad de impresión resultante no sea satisfactoria si se continúa con la impresión en estas condiciones.

3. Si es necesario, haga clic en **Detalles de la tinta (Ink Details)**

Puede comprobar la información relativa a la tinta.

Si se produce un error relacionado con la cantidad de tinta restante, aparecerá un icono de notificación en la parte superior de la imagen en el cuadro de diálogo **Detalles de la tinta (Ink Details)**.

En estos casos, siga los pasos que se describan en la pantalla para solucionar el problema.

»» Nota

- También puede abrir el cuadro de diálogo **Detalles de la tinta (Ink Details)** seleccionando el icono de tinta en el monitor de estado Canon IJ.

Vista preliminar de Canon IJ

La Vista preliminar de Canon IJ es una aplicación de software que muestra cómo quedará el documento antes de imprimirlo.

Refleja la información introducida en el controlador de impresora y permite comprobar el diseño del documento, el orden de impresión y el número de páginas. También permite cambiar la configuración del tipo de soporte.

Si desea ver una vista preliminar antes de imprimir, abra la [ventana de configuración del controlador de impresora](#), haga clic en la ficha **Principal (Main)** y marque la casilla de verificación **Vista preliminar antes de imprimir (Preview before printing)**.

Cuando no desee ver el documento antes de imprimirlo, quite la marca de la casilla de verificación.

Importante

- Si utiliza el controlador de impresora XPS, consulte "[Edición del documento que se va a imprimir o reimpresión desde el historial de impresión](#)".

Tema relacionado

- [Visualización de los resultados de impresión antes de imprimir](#)

Eliminación de un trabajo de impresión no deseado

Si utiliza el controlador de impresora XPS, cuando lea esta información sustituya "Monitor de estado Canon IJ" por el "Monitor de estado Canon IJ XPS".

Si la impresora no inicia la impresión, es posible que aún queden datos de un trabajo de impresión cancelado o erróneo.

Elimine el trabajo de impresión no deseado mediante el Monitor de estado Canon IJ.

1. Acceda al Monitor de estado Canon IJ

Haga clic en el icono del monitor de estado de Canon IJ que aparece en la barra de tareas.

Se mostrará el Monitor de estado Canon IJ.

2. Acceda a los trabajos de impresión

Haga clic en **Mostrar cola de impresión (Display Print Queue)**.

Se abrirá la ventana de la cola de impresión.

3. Elimine los trabajos de impresión

Seleccione **Cancelar todos los documentos (Cancel All Documents)** en el menú **Impresora (Printer)**.

Haga clic en **Sí (Yes)** cuando aparezca el mensaje de confirmación.

Así concluye la eliminación del trabajo de impresión.

»»» Importante

- Los usuarios que no tengan autorización para la administración de impresoras no podrán eliminar el trabajo de impresión de otro usuario.

»»» Nota

- Al llevar a cabo esta operación, se eliminan todos los trabajos de impresión. Si en la lista de la cola de impresión hay un trabajo necesario, comience nuevamente el proceso de impresión desde el principio.

Instrucciones de uso (controlador de impresora)

Este controlador de impresora está sujeto a las siguientes restricciones. Cuando utilice el controlador de impresora, tenga en cuenta lo que se indica a continuación.

Restricciones del controlador de impresora

- Es posible que en algunas aplicaciones la opción **Copias (Copies)** de la ficha **Configurar página (Page Setup)** del controlador de impresora no esté activada. En este caso, utilice la opción de copias del cuadro de diálogo **Imprimir (Print)** del software de aplicación.
- Si el idioma seleccionado en **Idioma (Language)** en el cuadro de diálogo **Acerca de (About)** de la ficha **Mantenimiento (Maintenance)** no coincide con el del sistema operativo, es posible que la ventana de configuración del controlador de la impresora no se vea correctamente.
- No modifique los elementos de la ficha **Opciones avanzadas (Advanced)** de las propiedades de la impresora. Si modifica cualquiera de estos elementos, no podrá utilizar las siguientes funciones correctamente.

Asimismo, si se selecciona la opción **Imprimir a un archivo (Print to file)** en el cuadro de diálogo **Imprimir (Print)** del software de aplicación y con las aplicaciones que no permiten la cola de EMF, como Adobe Photoshop LE o MS Photo Editor, las siguientes funciones no estarán disponibles.

- **Vista preliminar antes de imprimir (Preview before printing)** en la ficha **Principal (Main)**
 - **Prevención de pérdida de datos de impresión (Prevention of Print Data Loss)** en el cuadro de diálogo **Opciones de impresión (Print Options)** de la ficha **Configurar página (Page Setup)**
 - **Diseño de página (Page Layout)**, **Mosaico/Póster (Tiling/Poster)**, **Cuadernillo (Booklet)**, **Impresión a doble cara (Duplex Printing)**, **Especificar margen... (Specify Margin...)**, **Imprimir desde la última página (Print from Last Page)**, **Intercalar (Collate)** y **Sello/Fondo... (Stamp/Background...)** (**Sello... (Stamp...)**) en la ficha **Configurar página (Page Setup)**
 - **Imprimir un patrón para ajuste de color (Print a pattern for color adjustment)** en la ficha **Ajuste de color (Color Adjustment)** del cuadro de diálogo **Ajuste manual del color (Manual Color Adjustment)**
- Dado que la resolución de la pantalla de vista preliminar es diferente de la resolución de impresión, es posible que el texto y las líneas de la pantalla de la vista preliminar tengan un aspecto diferente a los resultados reales de impresión.
 - Con algunas aplicaciones, la impresión se divide en varios trabajos de impresión. Para cancelar la impresión, elimine todos los trabajos de impresión divididos.
 - Si los datos de imagen no se imprimen correctamente, acceda al cuadro de diálogo **Opciones de impresión (Print Options)** desde la ficha **Configurar página (Page Setup)** y modifique la configuración de **Es necesario desactivar ICM desde el software de la aplicación (Disable ICM required from the application software)**. Quizás esto solucione el problema.

►►► Nota

- **Es necesario desactivar ICM desde el software de la aplicación (Disable ICM required from the application software)** no se puede utilizar cuando se utilice el controlador de impresora XPS.

- No inicie Canon IJ Network Tool durante la impresión.
- No imprima cuando se esté ejecutando Canon IJ Network Tool.

Aspectos a tener en cuenta sobre las aplicaciones con restricciones

- Microsoft Word (Microsoft Corporation) está sujeto a las siguientes restricciones.

- Si Microsoft Word ofrece las mismas funciones de impresión que el controlador de impresora, utilice Word para especificarlas.
- Cuando se utiliza **Ajuste a la página (Fit-to-Page)**, **A escala (Scaled)** o **Diseño de página (Page Layout)** para **Formato de página (Page Layout)** en la ficha **Configurar página (Page Setup)** del controlador de impresora, es posible que el documento no se imprima con normalidad en determinadas versiones de Word.
- Cuando **Tamaño de página (Page Size)** en Word se establece en "XXX Ampliar/Reducir", es posible que el documento no se imprima con normalidad en determinadas versiones de Word. Si esto ocurre, lleve a cabo el siguiente procedimiento.
 1. Abra el cuadro de diálogo **Imprimir (Print)** de Word.
 2. Abra la [ventana de configuración del controlador de impresora](#), y en la ficha **Configurar página (Page Setup)**, establezca el **Tamaño de página (Page Size)** en el mismo tamaño de papel que haya especificado en Word.
 3. Establezca el **Formato de página (Page Layout)** que desee y, a continuación, haga clic en **Aceptar (OK)** para cerrar la ventana.
 4. Cierre el cuadro de diálogo **Imprimir (Print)** sin comenzar la impresión.
 5. Vuelva a abrir el cuadro de diálogo **Imprimir (Print)** de Word.
 6. Vuelva a abrir la ventana de configuración del controlador de impresora y haga clic en **Aceptar (OK)**.
 7. Inicie la impresión.
- Cuando se active la impresión de mapa de bits en Adobe Illustrator (Adobe Systems Incorporated), quizás no se impriman algunos datos o la impresión tarde cierto tiempo. Imprima después de quitar la marca de la casilla de verificación **Impresión en mapa de bits (Bitmap Printing)** del cuadro de diálogo **Imprimir (Print)**.

Descripción de controlador de impresora

- ▶ **Descripción de la ficha Configuración rápida**
- ▶ **Descripción de la ficha Principal**
- ▶ **Descripción de la ficha Configurar página**
- ▶ **Descripción de la ficha Mantenimiento**
- ▶ **Canon IJ Vista preliminar**
- ▶ **Vista preliminar de Canon IJ XPS**
- ▶ **Descripción Monitor de estado Canon IJ**

Descripción de la ficha Configuración rápida

La ficha **Configuración rápida (Quick Setup)** sirve para registrar las configuraciones de impresión más utilizadas. Cuando se selecciona una configuración registrada, la impresora cambia automáticamente los elementos predefinidos.

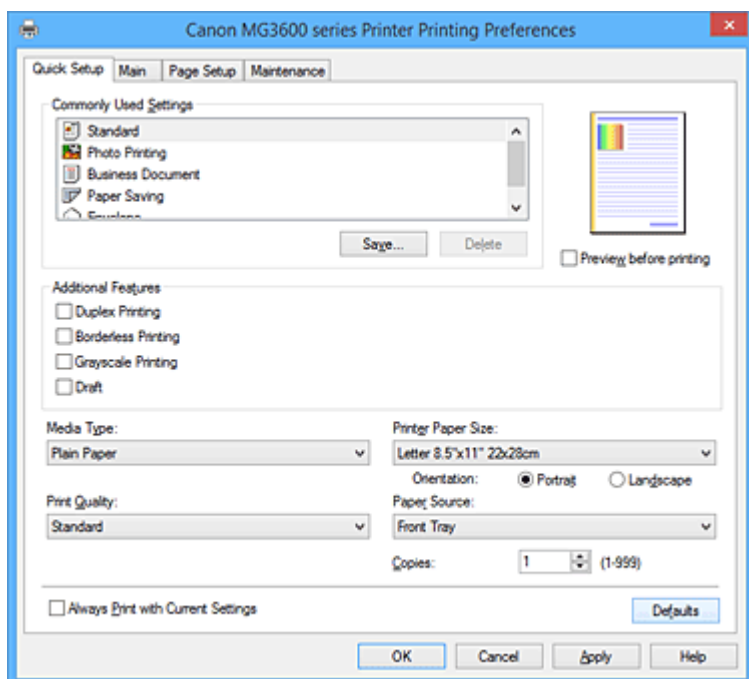

Configuraciones más utilizadas (Commonly Used Settings)

Los nombres e iconos de perfiles de impresión utilizados con frecuencia se registran. Cuando se selecciona un perfil de impresión de acuerdo al propósito del documento, se aplica la configuración que coincide con el propósito.

Además, las funciones que se piensa que resultan útiles para el perfil de impresión seleccionado se muestran en **Funciones adicionales (Additional Features)**.

También puede cambiar un perfil de impresión y registrarlo con un nombre nuevo. Se puede eliminar el perfil de impresión registrado.

Puede reorganizar los perfiles arrastrando los perfiles individuales o manteniendo pulsada la tecla Control y pulsando las teclas de flecha arriba o flecha abajo.

Estándar (Standard)

Estos son los ajustes de fábrica.

Si **Tamaño de página (Page Size)**, **Orientación (Orientation)** y **Copias (Copies)** se establecieron desde el software de aplicación, dichos ajustes tienen prioridad.

Impresión de fotografías (Photo Printing)

Si selecciona este ajuste al imprimir una foto, se establecen el papel fotográfico y el tamaño de fotografía utilizados generalmente. La casilla de verificación **Impresión sin bordes (Borderless Printing)** se marca automáticamente.

Si **Orientación (Orientation)** y **Copias (Copies)** se establecieron desde el software de aplicación, dichos ajustes tienen prioridad.

Documentos profesionales (Business Document)

Seleccione este ajuste al imprimir un documento general.

Si **Tamaño de página (Page Size)**, **Orientación (Orientation)** y **Copias (Copies)** se establecieron desde el software de aplicación, dichos ajustes tienen prioridad.

Ahorro de papel (Paper Saving)

Seleccione este ajuste para ahorrar papel al imprimir un documento general. Las casillas de verificación **Impresión 2 en 1 (2-on-1 Printing)** y **Impresión a doble cara (Duplex Printing)** se marcan automáticamente.

Si **Tamaño de página (Page Size)**, **Orientación (Orientation)** y **Copias (Copies)** se establecieron desde el software de aplicación, dichos ajustes tienen prioridad.

Sobre (Envelope)

Si elige este ajuste para imprimir un sobre, el **Tipo de soporte (Media Type)** se establece automáticamente en **Sobre (Envelope)**. En el cuadro de diálogo **Configuración del tamaño del sobre (Envelope Size Setting)**, seleccione el tamaño del sobre que desea utilizar.

»»» Nota

- La combinación de las **Funciones adicionales (Additional Features)** que se mostró para el perfil de impresión que se ha seleccionado se guardó el perfil de impresión añadido también se muestra cuando se selecciona el perfil de impresión añadido.

Guardar... (Save...)

Muestra el [Cuadro de diálogo Guardar configuraciones más utilizadas \(Save Commonly Used Settings\)](#).

Haga clic en este botón cuando desee guardar la información que estableció en las fichas **Configuración rápida (Quick Setup)**, **Principal (Main)** y **Configurar página (Page Setup)** en **Configuraciones más utilizadas (Commonly Used Settings)**.

Eliminar (Delete)

Elimina un perfil de impresión registrado.

Seleccione el nombre de la opción que se va a eliminar de las **Configuraciones más utilizadas (Commonly Used Settings)** y haga clic en **Eliminar (Delete)**. Cuando se muestre un mensaje de confirmación, haga clic en **Aceptar (OK)** para eliminar el perfil de impresión especificado.

»»» Nota

- No se puede borrar los perfiles de impresión registrados en la configuración inicial.

Vista preliminar de configuración

La ilustración del papel muestra cómo se colocará el original sobre una hoja de papel. Es posible comprobar una imagen de toda la disposición.

Vista preliminar antes de imprimir (Preview before printing)

Muestra el aspecto que tendrá el resultado de la impresión antes de imprimir los datos.

Active esta casilla de verificación para mostrar una vista preliminar antes de imprimir.

Desactive esta casilla de verificación si no desea mostrar una vista preliminar.

»»» Importante

- Para utilizar la Vista preliminar XPS de Canon IJ, debe tener instalado en su ordenador Microsoft .NET Framework 4 Client Profile.

Funciones adicionales (Additional Features)

Muestra las funciones prácticas, utilizadas con frecuencia, para el perfil de impresión que ha seleccionado para **Configuraciones más utilizadas (Commonly Used Settings)** en la ficha **Configuración rápida (Quick Setup)**.

Cuando se desplaza el puntero del ratón cerca de una función que puede cambiar, se muestra una descripción de dicha función.

Para habilitar una función, marque la casilla de verificación correspondiente.

Para algunas funciones, puede establecer la configuración detallada en las fichas **Principal (Main)** y **Configurar página (Page Setup)**.

»»» **Importante**

- Según los perfiles de impresión, es posible que alguna función esté atenuada y que no pueda cambiarla.

Impresión 2 en 1 (2-on-1 Printing)

Imprime dos páginas del documento, una al lado de la otra, en una hoja de papel.

Para cambiar la secuencia de páginas, haga clic en la ficha **Configurar página (Page Setup)**, seleccione **Diseño de página (Page Layout)** para **Formato de página (Page Layout)** y haga clic en **Especificar... (Specify...)**. A continuación, en el [Cuadro de diálogo Impresión de diseño de página \(Page Layout Printing\)](#) que aparece, especifique el **Orden de páginas (Page Order)**.

Impresión 4 en 1 (4-on-1 Printing)

Imprime cuatro páginas del documento, una al lado de la otra, en una hoja de papel.

Para cambiar la secuencia de páginas, haga clic en la ficha **Configurar página (Page Setup)**, seleccione **Diseño de página (Page Layout)** para **Formato de página (Page Layout)** y haga clic en **Especificar... (Specify...)**. A continuación, en el [Cuadro de diálogo Impresión de diseño de página \(Page Layout Printing\)](#) que aparece, especifique el **Orden de páginas (Page Order)**.

Impresión a doble cara (Duplex Printing)

Selecciona si el documento se va a imprimir en ambas caras o sólo en una cara de una hoja de papel.

Para cambiar el lado o los márgenes de grapado, establezca los nuevos valores en la ficha **Configurar página (Page Setup)**.

Impresión sin bordes (Borderless Printing)

Realiza la impresión sin bordes sin márgenes en el papel.

Con la función de impresión sin bordes, el documento que se va a imprimir se amplia para que sobresalga ligeramente del papel. En otras palabras, el documento se imprime sin márgenes.

Para ajustar cuánta parte del documento sobresale del papel, haga clic en la ficha **Configurar página (Page Setup)**, elija **Sin bordes (Borderless)** e introduzca el valor en **Extensión (Amount of Extension)**.

Impresión en escala de grises (Grayscale Printing)

Esta función convierte los datos en datos de monocromo al imprimir el documento.

Borrador (Draft)

Esta opción sólo es adecuada para hacer pruebas de impresión.

Girar 180 grados (Rotate 180 degrees)

Imprime el documento girando 180 grados respecto a la dirección del alimentador de papel.

El ancho del área de impresión y la extensión que se hayan configurado en otro software de aplicación se invertirán vertical y horizontalmente.

Ajuste manual del color/intensidad (Color/Intensity Manual Adjustment)

Seleccione cuando establezca el método **Corrección del color (Color Correction)** y ajustes individuales tales como **Cian (Cyan)**, **Magenta**, **Amarillo (Yellow)**, **Brillo (Brightness)**,

Intensidad (Intensity) y **Contraste (Contrast)**, etc.

Tipo de soporte (Media Type)

Selecciona un tipo de papel de impresión.

Seleccione un tipo de soporte que coincida con el papel que se ha cargado en la impresora. Esto garantiza que la impresión se ha realizado correctamente para el papel especificado.

Tamaño del papel de la impresora (Printer Paper Size)

Selecciona el tamaño del papel cargado en la impresora.

Normalmente, el tamaño de papel se establece automáticamente según la opción de tamaño de papel de salida y el documento se imprime sin escalado.

Al establecer **Impresión 2 en 1 (2-on-1 Printing)** o **Impresión 4 en 1 (4-on-1 Printing)** en **Funciones adicionales (Additional Features)**, puede establecer manualmente el tamaño de papel con **Tamaño de página (Page Size)** en la ficha **Configurar página (Page Setup)**.

Si selecciona un tamaño de papel más pequeño que el **Tamaño de página (Page Size)**, se reducirá el tamaño del documento. Si selecciona un tamaño de papel mayor, se ampliará el tamaño del documento.

Asimismo, si selecciona **Personalizado... (Custom...)**, se abre el [Cuadro de diálogo Tamaño de papel personalizado \(Custom Paper Size\)](#) y le permite especificar cualquier dimensión vertical y horizontal del tamaño de papel.

Orientación (Orientation)

Selecciona la orientación de impresión.

Si la aplicación utilizada para crear el documento tiene una función similar, seleccione la misma orientación que haya seleccionado en dicha aplicación.

Vertical (Portrait)

Imprime el documento de forma que sus posiciones superior e inferior no cambien respecto a la dirección del alimentador de papel. Es el ajuste predeterminado.

Horizontal (Landscape)

Imprime el documento girándolo 90 grados respecto a la dirección del alimentador de papel.

Puede cambiar la dirección de rotación accediendo a la ficha **Mantenimiento (Maintenance)**, abriendo el cuadro de diálogo **Configuración personalizada (Custom Settings)** y utilizando, a continuación, la casilla de verificación **Girar 90 grados a la izquierda si la orientación es [Horizontal] (Rotate 90 degrees left when orientation is [Landscape])**.

Para girar el documento 90 grados a la izquierda durante la impresión, seleccione la casilla de verificación **Girar 90 grados a la izquierda si la orientación es [Horizontal] (Rotate 90 degrees left when orientation is [Landscape])**.

Calidad de impresión (Print Quality)

Selecciona la calidad de impresión deseada.

Seleccione una de las siguientes para definir el nivel de calidad de impresión que resulta apropiado para la finalidad.

Para establecer el nivel de calidad de impresión individualmente, haga clic en la ficha **Principal (Main)**, y para **Calidad de impresión (Print Quality)**, seleccione **Personalizada (Custom)**. Se habilita **Establecer... (Set...)**. Haga clic en **Establecer... (Set...)** para abrir el [Cuadro de diálogo Personalizada \(Custom\)](#) y, a continuación, especifique la configuración deseada.

Alta (High)

Otorga prioridad a la calidad de impresión en lugar de a la velocidad.

Estándar (Standard)

Imprime con una velocidad y calidad medias.

Borrador (Draft)

Esta opción sólo es adecuada para hacer pruebas de impresión.

Fuente de papel (Paper Source)

Muestra la fuente desde la que se suministra el papel.

Bandeja frontal (Front Tray)

El papel se suministra siempre desde la bandeja frontal.

Copias (Copies)

Permiten especificar el número de copias que se desea imprimir. Puede especificar un valor de 1 a 999.

»»» Importante

- Cuando el software de aplicación utilizado para crear el documento tenga la misma función, especifique la configuración en el controlador de impresora. Sin embargo, si los resultados de impresión no son aceptables, especifique la configuración de las funciones mediante el software de aplicación.

Imprimir siempre con la configuración actual (Always Print with Current Settings)

Imprime los documentos con la configuración actual a partir de la siguiente ejecución de impresión. Cuando se selecciona esta función y, a continuación, se cierra la [ventana de configuración del controlador de impresora](#), la información que haya establecido en las fichas **Configuración rápida (Quick Setup)**, **Principal (Main)** y **Configurar página (Page Setup)** se guarda y es posible imprimir con la misma configuración a partir de la siguiente ejecución de impresión.

»»» Importante

- Si inicia sesión con un nombre de usuario distinto, la configuración que se estableció cuando se habilitó esta función no aparece reflejada en la configuración de impresión.
- Si se especificó un ajuste en el software de aplicación, dicho ajuste tiene prioridad.

Predetermin. (Defaults)

Restablece todas las configuraciones que ha cambiado a los valores predeterminados. Haga clic en este botón para devolver todos los ajustes de **Configuración rápida (Quick Setup)**, **Principal (Main)** y **Configurar página (Page Setup)** a sus valores predeterminados (ajustes de fábrica).

Cuadro de diálogo Guardar configuraciones más utilizadas (Save Commonly Used Settings)

Este cuadro de diálogo permite guardar la información que estableció en las fichas **Configuración rápida (Quick Setup)**, **Principal (Main)** y **Configurar página (Page Setup)** y agregar la información a la lista **Configuraciones más utilizadas (Commonly Used Settings)** en la ficha **Configuración rápida (Quick Setup)**.

Nombre (Name)

Introduzca el nombre del perfil de impresión que desea guardar.

Se pueden introducir hasta 255 caracteres como máximo.

El nombre aparece, con su icono asociado en la lista **Configuraciones más utilizadas (Commonly Used Settings)** de la ficha **Configuración rápida (Quick Setup)**.

Opciones... (Options...)

Abre el [Cuadro de diálogo Guardar configuraciones más utilizadas \(Save Commonly Used Settings\)](#).

Cambia los detalles del perfil de impresión que se va a guardar.

Cuadro de diálogo Guardar configuraciones más utilizadas (Save Commonly Used Settings)

Selecciona los iconos de los perfiles de impresión que se van a registrar en las **Configuraciones más utilizadas (Commonly Used Settings)** y cambia los elementos que se van a guardar en los perfiles de impresión.

Icono (Icon)

Seleccione el icono del perfil de impresión que desea guardar.

El icono seleccionado aparece, con su nombre, en la lista **Configuraciones más utilizadas (Commonly Used Settings)** de la ficha **Configuración rápida (Quick Setup)**.

Guardar la configuración del tamaño de papel (Save the paper size setting)

Guarda el tamaño de papel en el perfil de impresión en **Configuraciones más utilizadas (Commonly Used Settings)**.

Para aplicar el tamaño de papel guardado cuando se selecciona el perfil de impresión, marque esta casilla de verificación.

Si esta casilla de verificación no está marcada, el tamaño de papel no se guarda y, en consecuencia, el ajuste de tamaño de papel no se aplica cuando se selecciona el perfil de impresión. En su lugar, la impresora imprime con el tamaño de papel especificado con el software de aplicación.

Guardar la configuración de la orientación (Save the orientation setting)

Guarda la **Orientación (Orientation)** en el perfil de impresión en **Configuraciones más utilizadas (Commonly Used Settings)**.

Para aplicar la orientación de impresión guardada cuando se selecciona el perfil de impresión, marque esta casilla de verificación.

Si esta casilla de verificación no está marcada, la orientación de impresión no se guarda y, en consecuencia, el ajuste **Orientación (Orientation)** no se aplica cuando se selecciona el perfil de impresión. En su lugar, la impresora imprime con la orientación de impresión especificada con el software de aplicación.

Guardar la configuración del número de copias (Save the copies setting)

Guarda la opción de **Copias (Copies)** en el perfil de impresión en **Configuraciones más utilizadas (Commonly Used Settings)**.

Para aplicar la opción de copias guardado cuando se selecciona el perfil de impresión, marque esta casilla de verificación.

Si esta casilla de verificación no está marcada, la opción de copias no se guarda y, en consecuencia, el ajuste **Copias (Copies)** no se aplica cuando se selecciona el perfil de impresión. En su lugar, la impresora imprime con la opción de copias especificada con el software de aplicación.

Cuadro de diálogo Tamaño de papel personalizado (Custom Paper Size)

Este cuadro de diálogo permite especificar el tamaño (ancho y altura) del papel personalizado.

Unidades (Units)

Seleccione la unidad para especificar el tamaño de papel definido por el usuario.

Tamaño de papel (Paper Size)

Especifica el **Ancho (Width)** y la **Altura (Height)** del papel personalizado. La medida se muestra según las unidades especificadas en **Unidades (Units)**.

Temas relacionados

- [Impresión de fácil configuración](#)
- [Configuración de la Orientación y del Tamaño de página](#)
- [Configuración del número de copias y del orden de impresión](#)
- [Ejecución de la impresión sin bordes](#)
- [Impresión a doble cara](#)

- [Configuración de la impresión de sobres](#)
- [Impresión en postales](#)
- [Visualización de los resultados de impresión antes de imprimir](#)
- [Configuración de las dimensiones del papel \(tamaño personalizado\)](#)
- [Impresión en monocromo de documentos en color](#)
- [Especificación de la corrección del color](#)
- [Ajuste del balance del color](#)
- [Ajuste del balance del color utilizando patrones de muestra \(controlador de impresora\)](#)
- [Ajuste del brillo](#)
- [Ajuste de la intensidad](#)
- [Ajuste del contraste](#)
- [Ajuste de la intensidad/contraste utilizando patrones de muestra \(controlador de impresora\)](#)
- [Registro de un perfil de impresión utilizado con frecuencia](#)

Descripción de la ficha Principal

La ficha **Principal (Main)** permite crear una configuración de impresión básica según el tipo de soporte. A menos que sea necesaria una impresión especial, la impresión normal se puede ejecutar definiendo únicamente los elementos de esta ficha.

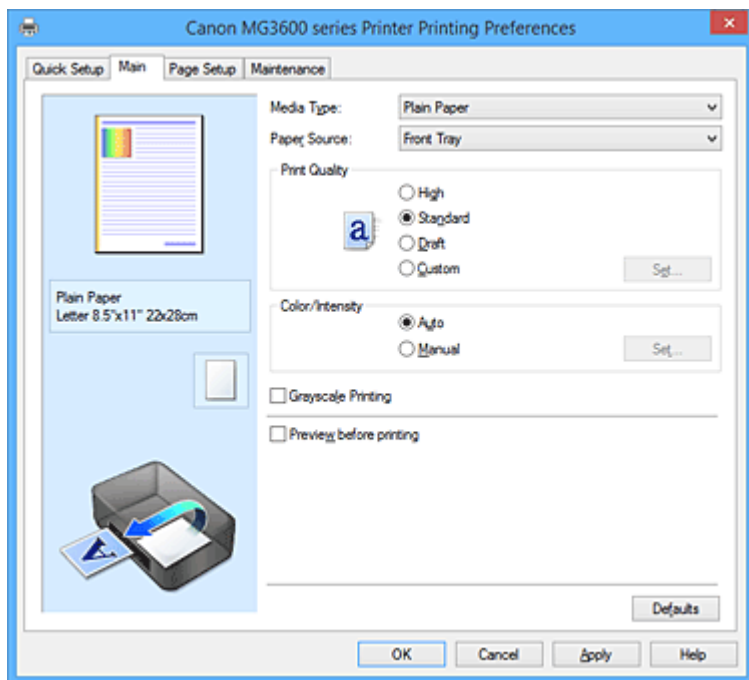

Vista preliminar de configuración

La ilustración del papel muestra cómo se colocará el original sobre una hoja de papel. Es posible comprobar una imagen de toda la disposición.

Tipo de soporte (Media Type)

Selecciona un tipo de papel de impresión.

Seleccione un tipo de soporte que coincida con el papel que se ha cargado en la impresora. Esto garantiza que la impresión se ha realizado correctamente para el papel especificado.

Fuente de papel (Paper Source)

Muestra la fuente desde la que se suministra el papel.

Bandeja frontal (Front Tray)

El papel se suministra siempre desde la bandeja frontal.

Calidad de impresión (Print Quality)

Selecciona la calidad de impresión deseada.

Seleccione una de las siguientes para definir el nivel de calidad de impresión que resulta apropiado para la finalidad.

►►► Importante

- Dependiendo de la configuración de **Tipo de soporte (Media Type)**, es posible producir los mismos resultados de impresión incluso si se cambia la **Calidad de impresión (Print Quality)**.

Alta (High)

Otorga prioridad a la calidad de impresión en lugar de a la velocidad.

Estándar (Standard)

Imprime con una velocidad y calidad medias.

Borrador (Draft)

Esta opción sólo es adecuada para hacer pruebas de impresión.

Personalizado (Custom)

Seleccione esta opción cuando desee establecer el nivel de calidad de impresión individualmente.

Establecer... (Set...)

Seleccione **Personalizada (Custom)** para **Calidad de impresión (Print Quality)** para habilitar este botón.

Abra el cuadro de diálogo **Personalizada (Custom)**. A continuación, puede establecer individualmente el nivel de calidad de impresión.

Color/Intensidad (Color/Intensity)

Selecciona el método de ajuste de color.

Auto

Cian (Cyan), Magenta, Amarillo (Yellow), Brillo (Brightness), Intensidad (Intensity) y Contraste (Contrast), etc. se ajustan automáticamente.

Manual

Seleccione cuando establezca las configuraciones individuales, como, por ejemplo **Cian (Cyan), Magenta, Amarillo (Yellow), Brillo (Brightness), Intensidad (Intensity), Contraste (Contrast)**, etc. y el método de **Corrección del color (Color Correction)**.

Establecer... (Set...)

Seleccione **Manual** para **Color/Intensidad (Color/Intensity)** para habilitar este botón.

En el cuadro de diálogo **Ajuste manual del color (Manual Color Adjustment)**, puede ajustar la configuración de color individual como, por ejemplo, **Cian (Cyan), Magenta, Amarillo (Yellow), Brillo (Brightness), Intensidad (Intensity) y Contraste (Contrast)** en la ficha **Ajuste de color (Color Adjustment)**, y seleccionar el método de **Corrección del color (Color Correction)** en la ficha **Coincidencia (Matching)**.

»»» Nota

- Si desea utilizar un perfil ICC para ajustar colores, utilice el cuadro de diálogo **Ajuste manual del color (Manual Color Adjustment)** para establecer el perfil.

Impresión en escala de grises (Grayscale Printing)

Esta función convierte los datos en datos de monocromo al imprimir el documento.

Active esta casilla de verificación para imprimir en monocromo un documento en color.

Vista preliminar antes de imprimir (Preview before printing)

Muestra el aspecto que tendrá el resultado de la impresión antes de imprimir los datos.

Active esta casilla de verificación para mostrar una vista preliminar antes de imprimir.

»»» Importante

- Para utilizar la Vista preliminar XPS de Canon IJ, debe tener instalado en su ordenador Microsoft .NET Framework 4 Client Profile.

Predetermin. (Defaults)

Restablece todas las configuraciones que ha cambiado a los valores predeterminados.

Al hacer clic en este botón se restaura toda la configuración en la pantalla actual a los valores predeterminados (ajustes de fábrica).

Cuadro de diálogo Personalizada (Custom)

Establezca el nivel de calidad y seleccione la calidad de impresión deseada.

Calidad

Puede utilizar la barra deslizante para ajustar el nivel de calidad de la impresión.

»»» Importante

- Algunos niveles de calidad de impresión no se pueden seleccionar en función de la configuración de **Tipo de soporte (Media Type)**.

»»» Nota

- Los modos de calidad de impresión **Alta (High)**, **Estándar (Standard)** o **Borrador (Draft)** están vinculados a la barra deslizante. Por tanto, cuando se desplaza la barra deslizante la calidad y el valor correspondiente se muestran a la izquierda. Es igual que cuando se selecciona el botón de radio correspondiente para **Calidad de impresión (Print Quality)** en la ficha **Principal (Main)**.

Ficha Ajuste de color (Color Adjustment)

Esta ficha le permite ajustar el balance de color cambiando la configuración de las opciones **Cian (Cyan)**, **Magenta, Amarillo (Yellow)**, **Brillo (Brightness)**, **Intensidad (Intensity)** y **Contraste (Contrast)**.

Vista preliminar

Muestra el efecto del ajuste de color.

El color y el brillo cambian cuando se ajusta cada elemento. Puede comprobar el estado del ajuste de color fácilmente cambiando la imagen de vista preliminar a una similar a los resultados que se van a imprimir con **Tipo de muestra (Sample Type)**.

»»» Nota

- Cuando la casilla de verificación **Impresión en escala de grises (Grayscale Printing)** está activada el gráfico aparece en monocromo.

Tipo de muestra (Sample Type)

Selecciona una imagen de vista preliminar en la ficha **Ajuste de color (Color Adjustment)**.

Si es necesario, seleccione una opción para la imagen de la vista preliminar entre **Estándar (Standard)**, **Paisaje (Landscape)** o **Gráficos (Graphics)**, la que más se asemeje a los resultados de impresión.

Ver patrón de color (View Color Pattern)

Muestra un patrón para comprobar los cambios de color producidos por el ajuste de color.

Si desea mostrar la imagen de vista preliminar con un patrón de color, active esta casilla de verificación.

Cian (Cyan) / Magenta / Amarillo (Yellow)

Ajusta las intensidades de **Cian (Cyan)**, **Magenta** y **Amarillo (Yellow)**.

Al mover el control deslizante a la derecha el color se intensifica, y al moverlo hacia la izquierda se atenúa.

También se puede introducir directamente un valor vinculado al control deslizante. Introduzca un valor dentro del intervalo de -50 a 50.

Este ajuste cambia la cantidad relativa de tinta en cada color utilizado, lo que modifica el balance de color total del documento. Utilice su aplicación si desea modificar mucho el balance del color total.

Use el controlador de impresora únicamente cuando desee ajustar ligeramente el balance del color.

»»» Importante

- Cuando se marca la opción **Impresión en escala de grises (Grayscale Printing)** en la ficha **Principal (Main)**, **Cian (Cyan)**, **Magenta** y **Amarillo (Yellow)** aparecen atenuados y no están disponibles.

Brillo (Brightness)

Seleccione el brillo de la impresión.

No se puede cambiar el nivel de blanco y negro puro. No obstante, se puede modificar el brillo de los colores entre blanco y negro.

Intensidad (Intensity)

Ajusta la intensidad total de la impresión.

Al desplazar el control deslizante hacia la derecha, se aumenta la intensidad, mientras que al desplazarlo hacia la izquierda, se disminuye.

También se puede introducir directamente un valor vinculado al control deslizante. Introduzca un valor dentro del intervalo de -50 a 50.

Contraste (Contrast)

Ajusta el contraste entre zonas claras y oscuras en la imagen que se va a imprimir.

Al desplazar el control deslizante hacia la derecha, aumentará el contraste y, al desplazarlo hacia la izquierda, disminuirá.

También se puede introducir directamente un valor vinculado al control deslizante. Introduzca un valor dentro del intervalo de -50 a 50.

Imprimir un patrón para ajuste de color

Cuando se cambia el balance del color o la intensidad/contraste, la función de impresión de patrón imprime una lista de los resultados del ajuste junto con los valores del ajuste.

Seleccione esta función al imprimir un patrón para el ajuste del color.

Preferencias de impresión de patrón... (Pattern Print preferences...)

Seleccione **Imprimir un patrón para ajuste de color (Print a pattern for color adjustment)** para activar este botón.

Se abre el [Impresión de patrón \(Pattern Print\)](#) y le permite establecer la configuración de impresión de patrones.

Cuadro de diálogo Impresión de patrón (Pattern Print)

Realiza la configuración para impresión de patrones que permite comprobar el balance de color y la intensidad/contraste de documentos.

Parámetros de ajuste (Parameters to Adjust)

Seleccione el elemento que desea comprobar mediante impresión de patrones.

Cian/Magenta/Amarillo (Cyan/Magenta/Yellow)

Imprime un patrón que permite comprobar el balance de cian/magenta/amarillo.

Importante

- Cuando se marca la opción **Impresión en escala de grises (Grayscale Printing)** en la ficha **Principal (Main)**, **Cian/Magenta/Amarillo (Cyan/Magenta/Yellow)** aparece atenuado y no está disponible.

Intensidad/Contraste (Intensity/Contrast)

Imprime un patrón que permite comprobar el balance de intensidad/contraste.

Tamaño del papel de la impresora (Printer Paper Size)

Selecciona el tamaño del papel que va a utilizar para imprimir el patrón.

Este ajuste está vinculado a **Tamaño del papel de la impresora (Printer Paper Size)** en la ficha **Configurar página (Page Setup)**.

»» Nota

- Dependiendo del tamaño del papel seleccionado en la ficha **Configurar página (Page Setup)**, puede que haya tamaños que no se puedan seleccionar.

Cantidad de ejemplos de patrón (Amount of Pattern Instances)

Establece el número de patrones que se van a imprimir.

Puede seleccionar entre **Máxima (Largest)**, **Grande (Large)** y **Pequeña (Small)**. Cuando se selecciona un tamaño de patrón, el número de patrones que se puede imprimir es como sigue:

»» Nota

- Las opciones **Máxima (Largest)** y **Grande (Large)** no se pueden seleccionar cuando se seleccionan determinados tamaños de papel o tamaños de papel de salida.
- La vista preliminar de configuración en la ficha **Principal (Main)** muestra una imagen que permite comprobar todo el diseño.

Máxima (Largest)

Cian/Magenta/Amarillo (Cyan/Magenta/Yellow) 37

Intensidad/Contraste (Intensity/Contrast) 49

Grande (Large)

Cian/Magenta/Amarillo (Cyan/Magenta/Yellow) 19

Intensidad/Contraste (Intensity/Contrast) 25

Pequeña (Small)

Cian/Magenta/Amarillo (Cyan/Magenta/Yellow) 7

Intensidad/Contraste (Intensity/Contrast) 9

Variación de color entre ejemplos (Color Variation Between Instances)

Define la cantidad de cambio de color entre los patrones relacionados.

Seleccione entre **Grande (Large)**, **Media (Medium)** y **Pequeña (Small)**. **Grande (Large)** genera una gran cantidad de cambios y **Pequeña (Small)** genera una pequeña cantidad de cambio.

»» Nota

- La opción **Grande (Large)** corresponde aproximadamente al doble del tamaño de **Media (Medium)**, y **Pequeña (Small)** es aproximadamente la mitad del tamaño de **Media (Medium)**.

Ficha Coincidencia (Matching)

Permite seleccionar el método de ajuste de colores para que coincidan con el tipo de documento que se desea imprimir.

Corrección del color (Color Correction)

Permite seleccionar **Coincid. Controlador (Driver Matching)**, **ICM (Coincidencia perfil ICC (ICC Profile Matching))** o **Ninguno (None)** para que coincidan con la finalidad de la operación de impresión.

»» Importante

- Cuando la opción **Impresión en escala de grises (Grayscale Printing)** está marcada en la ficha **Principal (Main)**, la opción **Corrección del color (Color Correction)** aparecerá atenuada y no estará disponible.

Coincid. Controlador (Driver Matching)

Con Canon Digital Photo Color, puede imprimir datos sRGB con los tintes de color más utilizados.

ICM (Coincidencia perfil ICC (ICC Profile Matching))

Ajusta los colores con el perfil ICC durante la impresión.

Especifique el perfil de entrada que desee utilizar.

»» Importante

- Si el software de aplicación se ha definido de modo que ICM está deshabilitado, **ICM (Coincidencia perfil ICC (ICC Profile Matching))** no está disponible para **Corrección del color (Color Correction)** y es posible que la impresora no pueda imprimir correctamente los datos de imagen.

Ninguno (None)

Deshabilita el ajuste de color con el controlador de la impresora.

Perfil de entrada (Input Profile)

Especifica el perfil de entrada que utilizar al seleccionar **ICM (Coincidencia perfil ICC (ICC Profile Matching))** para **Corrección del color (Color Correction)**.

Estándar (Standard)

Se utiliza el perfil de impresora estándar (sRGB), que admite el espacio de color ICM. Es el ajuste predeterminado.

»» Nota

- En el controlador de la impresora XPS, **ICM** se ha convertido en **Coincidencia perfil ICC (ICC Profile Matching)**.

Temas relacionados

- [Definición del nivel de la Calidad de impresión \(Personalizada\)](#)
- [Ajuste del balance del color](#)
- [Ajuste del brillo](#)
- [Ajuste de la intensidad](#)
- [Ajuste del contraste](#)
- [Ajuste del balance del color utilizando patrones de muestra \(controlador de impresora\)](#)
- [Ajuste de la intensidad/contraste utilizando patrones de muestra \(controlador de impresora\)](#)
- [Especificación de la corrección del color](#)
- [Ajuste del color con el controlador de impresora](#)
- [Impresión con perfiles ICC](#)
- [Impresión en monocromo de documentos en color](#)
- [Visualización de los resultados de impresión antes de imprimir](#)

Descripción de la ficha Configurar página

La ficha **Configurar página (Page Setup)** permite determinar cómo se va a organizar un documento en el papel. Además, esta ficha permite definir el número de copias y el orden de impresión. Si la aplicación con la que se haya creado el documento dispone de una función similar, defínalo en la aplicación.

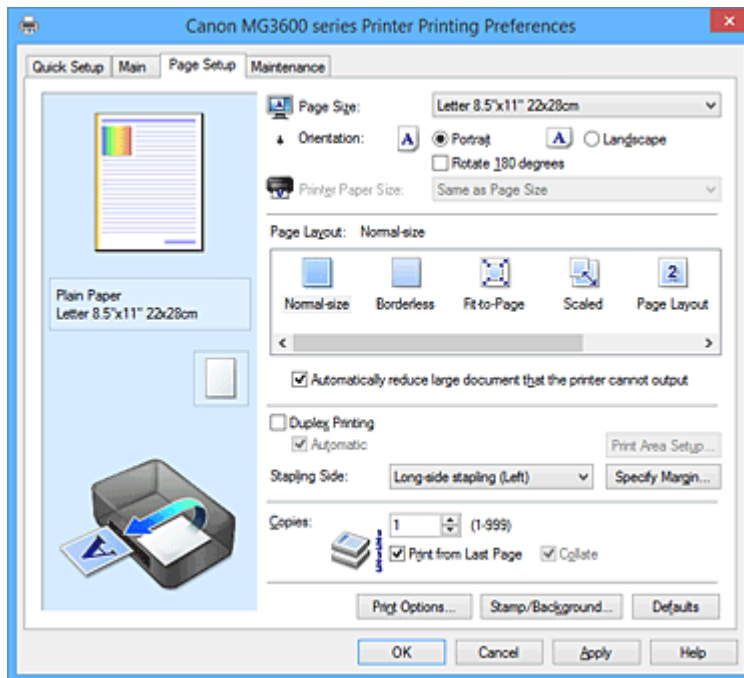

Vista preliminar de configuración

La ilustración del papel muestra cómo se colocará el original sobre una hoja de papel. Es posible comprobar una imagen de toda la disposición.

Tamaño de página (Page Size)

Selecciona un tamaño de página.

Asegúrese de seleccionar los mismos tamaños de página seleccionados en la aplicación.

Si selecciona **Personalizado... (Custom...)**, se abre el [Cuadro de diálogo Tamaño de papel personalizado \(Custom Paper Size\)](#) y le permite especificar cualquier dimensión vertical y horizontal del tamaño de papel.

Orientación (Orientation)

Selecciona la orientación de impresión.

Si la aplicación utilizada para crear el documento tiene una función similar, seleccione la misma orientación que haya seleccionado en dicha aplicación.

Vertical (Portrait)

Imprime el documento de forma que sus posiciones superior e inferior no cambien respecto a la dirección del alimentador de papel. Es el ajuste predeterminado.

Horizontal (Landscape)

Imprime el documento girándolo 90 grados respecto a la dirección del alimentador de papel.

Puede cambiar la dirección de rotación accediendo a la ficha **Mantenimiento (Maintenance)**, abriendo el cuadro de diálogo **Configuración personalizada (Custom Settings)** y utilizando, a continuación, la casilla de verificación **Girar 90 grados a la izquierda si la orientación es [Horizontal] (Rotate 90 degrees left when orientation is [Landscape])**.

Para girar el documento 90 grados a la izquierda durante la impresión, seleccione la casilla de verificación **Girar 90 grados a la izquierda si la orientación es [Horizontal] (Rotate 90 degrees left when orientation is [Landscape])**.

Girar 180 grados (Rotate 180 degrees)

Imprime el documento girando 180 grados respecto a la dirección del alimentador de papel.

El ancho del área de impresión y la extensión que se hayan configurado en otro software de aplicación se invertirán vertical y horizontalmente.

Tamaño del papel de la impresora (Printer Paper Size)

Selecciona el tamaño del papel cargado en la impresora.

El ajuste predeterminado es **Igual que Tamaño de página (Same as Page Size)** para llevar a cabo una impresión de tamaño normal.

Puede seleccionar un tamaño de papel de impresora al seleccionar **Ajuste a la página (Fit-to-Page)**, **A escala (Scaled)**, **Diseño de página (Page Layout)**, **Mosaico/Póster (Tiling/Poster)** o **Cuadernillo (Booklet)** para **Formato de página (Page Layout)**.

Si selecciona un tamaño de papel más pequeño que el **Tamaño de página (Page Size)**, se reducirá el tamaño del documento. Si selecciona un tamaño de papel mayor, se ampliará el tamaño del documento.

Asimismo, si selecciona **Personalizado... (Custom...)**, se abre el [Cuadro de diálogo Tamaño de papel personalizado \(Custom Paper Size\)](#) y le permite especificar cualquier dimensión vertical y horizontal del tamaño de papel.

Formato de página (Page Layout)

Selecciona el tamaño del documento que desea imprimir y el tipo de impresión.

Tamaño normal (Normal-size)

Éste es el método de impresión normal. Selecciónelo cuando no desee especificar el formato de página.

Reducir automáticamente documentos grandes que no admite la impresora (Automatically reduce large document that the printer cannot output)

Si la impresora no puede imprimir el tamaño de papel de un documento, la impresora puede reducir automáticamente el tamaño cuando imprime el documento.

Marque esta casilla de verificación para reducir el tamaño al imprimir el documento.

Sin bordes (Borderless)

Para elegir si va a imprimir en una página completa sin márgenes de página o con márgenes de página.

En la impresión sin bordes, los originales se amplían para que sobresalgan ligeramente del papel. De esta forma, se puede realizar la impresión sin márgenes (bordes).

Utilice **Extensión (Amount of Extension)** para ajustar cuánto se extiende el documento fuera del papel durante la impresión sin bordes.

Extensión (Amount of Extension)

Ajusta cuánto se extiende el documento fuera del papel durante la impresión sin bordes.

El desplazamiento del control deslizante hacia la derecha aumenta la extensión y permite la impresión sin bordes sin ningún problema.

El desplazamiento del control deslizante hacia la izquierda reduce la extensión y amplía el rango del documento que se va a imprimir.

Ajuste a la página (Fit-to-Page)

Esta función permite ampliar o reducir documentos automáticamente para ajustarlos al tamaño de papel cargado en la impresora sin cambiar el tamaño de papel especificado en el software de la aplicación.

A escala (Scaled)

Los documentos se pueden ampliar o reducir para imprimirlos.

Especifique el tamaño en **Tamaño del papel de la impresora (Printer Paper Size)** o especifique la proporción de escala en el cuadro **Escala (Scaling)**.

Escala (Scaling)

Especifica una proporción de ampliación o reducción para el documento que se desea imprimir.

Formato de página (Page Layout)

En una cara de la hoja de papel se pueden imprimir varias páginas del documento.

Especificar... (Specify...)

Abre el [Cuadro de diálogo Impresión de diseño de página \(Page Layout Printing\)](#).

Haga clic en este botón para definir los detalles sobre la impresión de diseño de página.

Mosaico/Póster (Tiling/Poster)

Esta función permite ampliar los datos de la imagen y dividir los datos ampliados entre varias páginas que imprimir. También puede pegar entre sí estas hojas de papel para crear un formato impreso grande como, por ejemplo, un póster.

Especificar... (Specify...)

Abre el [Cuadro de diálogo Impresión de mosaico/póster \(Tiling/Poster Printing\)](#).

Haga clic en este botón para definir los detalles sobre la impresión de mosaico/póster.

Cuadernillo (Booklet)

La función de impresión en cuadernillo permite imprimir datos para confeccionar un cuadernillo. Los datos se imprimen en las dos caras del papel. Este tipo de impresión garantiza que las páginas se pueden intercalar adecuadamente, siguiendo el orden del número de página, cuando llega el momento de doblarlas y graparlas en el centro.

Especificar... (Specify...)

Abre el [Cuadro de diálogo Impresión en cuadernillo \(Booklet Printing\)](#).

Haga clic en este botón para definir los detalles sobre la impresión en cuadernillo.

Impresión a doble cara (Duplex Printing)

Selecciona si el documento se va a imprimir automáticamente en ambas caras o sólo en una cara de una hoja de papel.

Marque esta casilla de verificación para imprimir el documento en ambas caras.

Esta función se puede utilizar solo cuando se selecciona **Papel normal (Plain Paper)** para **Tipo de soporte (Media Type)** y se selecciona **Tamaño normal (Normal-size)**, **Ajuste a la página (Fit-to-Page)**, **A escala (Scaled)** o **Diseño de página (Page Layout)**.

Automático (Automatic)

Selecciona si la impresión a doble se va a realizar automática o manualmente.

Esta casilla de verificación se activará si se selecciona **Cuadernillo (Booklet)** en la lista **Formato de página (Page Layout)** o se marca la casilla de verificación **Impresión a doble cara (Duplex Printing)**.

Para imprimir a doble cara automáticamente, marque esta casilla de verificación.

Para imprimir a doble cara manualmente, quite la marca de esta casilla de verificación.

Configuración del área de impresión... (Print Area Setup...)

Abre el [Cuadro de diálogo Configuración del área de impresión \(Print Area Setup\)](#) en el que puede configurar el área de impresión para la impresión automática a doble cara.

Este botón se activará si se configura la impresión automática a doble cara cuando no está seleccionada la opción **Sin bordes (Borderless)**.

Lado de grapado (Stapling Side)

Selecciona la posición del margen de grapado.

La impresora analiza los ajustes de **Orientación (Orientation)** y **Formato de página (Page Layout)** y selecciona automáticamente la mejor posición del margen de grapado. Marque **Lado de grapado (Stapling Side)** y seleccione un valor de la lista para cambiarlo.

Especificar margen... (Specify Margin...)

Abre el [Cuadro de diálogo Especificar margen \(Specify Margin\)](#).

Puede especificar el ancho del margen.

Copias (Copies)

Permiten especificar el número de copias que se desea imprimir. Puede especificar un valor de 1 a 999.

»»» Importante

- Si la aplicación utilizada para crear el documento tiene una función similar, especifique el número de copias con la aplicación sin especificarlo aquí.

Imprimir desde la última página (Print from Last Page)

Marque la casilla de verificación si desea imprimir ordenadamente desde la última página. Si lo hace, no necesitará colocar las páginas en el orden correcto después de imprimir.

Desmarque la casilla de verificación para imprimir el documento en orden normal, empezando desde la primera página.

Intercalar (Collate)

Marque esta casilla de verificación para agrupar las páginas de cada copia cuando desee imprimir varias copias.

Desmarque esta casilla si desea imprimir juntas todas las páginas que tengan el mismo número de página.

»»» Importante

- Cuando el software de aplicación utilizado para crear el documento tenga la misma función, dé prioridad a la configuración del controlador de impresora. Sin embargo, si los resultados de impresión no son aceptables, especifique la configuración de las funciones mediante el software de aplicación. Si especifica el número de copias y el orden de impresión tanto con la aplicación como con el controlador de impresora, es posible que el número de copias sea la multiplicación de las dos configuraciones o que el orden de impresión especificado no se active.

Opciones de impresión... (Print Options...)

Abre el [Cuadro de diálogo Opciones de impresión \(Print Options\)](#).

Cambia la configuración detallada del controlador de impresora para datos de impresión enviados desde la aplicación.

Sello/Fondo... (Stamp/Background...) (Sello... (Stamp...))

Abre el [Cuadro de diálogo Sello/Fondo \(Stamp/Background\) \(Sello \(Stamp\)\)](#).

La función **Sello (Stamp)** permite imprimir un texto o un mapa de bits como sello por encima o por detrás de los datos del documento. También permite imprimir la fecha, la hora y el nombre de usuario. La función **Fondo (Background)** permite imprimir una ilustración atenuada detrás de los datos del documento.

»»» Nota

- Con el controlador de impresora XPS, el botón **Sello/Fondo... (Stamp/Background...)** se convierte en el botón **Sello... (Stamp...)** y sólo se puede utilizar la función de sello.

Dependiendo del tipo de controlador de impresora que esté utilizando y del entorno, es posible **Sello (Stamp)** y **Fondo (Background)** no estén disponible.

Cuadro de diálogo Tamaño de papel personalizado (Custom Paper Size)

Este cuadro de diálogo permite especificar el tamaño (ancho y altura) del papel personalizado.

Unidades (Units)

Seleccione la unidad para especificar el tamaño de papel definido por el usuario.

Tamaño de papel (Paper Size)

Especifica el **Ancho (Width)** y la **Altura (Height)** del papel personalizado. La medida se muestra según las unidades especificadas en **Unidades (Units)**.

Cuadro de diálogo Impresión de diseño de página (Page Layout Printing)

Este cuadro de diálogo permite seleccionar el número de páginas del documento que se desean colocar en una hoja de papel, el orden de las páginas y si se va a imprimir una línea de borde alrededor de cada página de documento.

La configuración especificada en este cuadro de diálogo se puede confirmar en la vista preliminar de configuración en el controlador de la impresora.

Icono Vista preliminar

Muestra la configuración realizada en el cuadro de diálogo **Impresión de diseño de página (Page Layout Printing)**.

Ahora puede comprobar el aspecto que tendrá el resultado de la impresión antes de imprimir los datos.

Páginas (Pages)

Especifica el número de páginas de documento que desee ajustar en una hoja.

Orden de páginas (Page Order)

Especifica la orientación del documento que se desea imprimir en una hoja de papel.

Borde de página (Page Border)

Imprime una línea de borde de página alrededor de cada página del documento.

Marque esta casilla de verificación para imprimir la línea de borde de página.

Cuadro de diálogo Impresión de mosaico/póster (Tiling/Poster Printing)

Este cuadro de diálogo permite seleccionar el tamaño de la imagen que se va a imprimir. También puede realizar ajustes para líneas de corte y marcadores de pegado que resultan prácticos a la hora de pegar las páginas para formar un póster.

La configuración especificada en este cuadro de diálogo se puede confirmar en la vista preliminar de configuración en el controlador de la impresora.

Icono Vista preliminar

Muestra la configuración del cuadro de diálogo **Impresión de mosaico/póster (Tiling/Poster Printing)**.

Ahora puede comprobar el aspecto que tendrá el resultado de la impresión.

Div. Imágenes (Image Divisions)

Seleccione el número de divisiones (vertical x horizontal).

A medida que aumenta el número de divisiones, aumenta también el número de hojas que se utilizan para imprimir. Si va a pegar páginas para crear un póster, aumentar el número de divisiones le permitirá crear un póster más grande.

Imprimir "Cortar/Pegar" en márgenes (Print "Cut/Paste" in margins)

Especifica si desea imprimir las palabras "Cortar" y "Pegar" en los márgenes. Estas palabras sirven como guía a la hora de pegar las páginas para formar un póster.

Marque esta casilla de verificación para imprimir las palabras.

»»» Nota

- Dependiendo del tipo de controlador de impresora que esté utilizando y del entorno, es posible que esta función no esté disponible.

Imprimir líneas de "Cortar/Pegar" en márgenes (Print "Cut/Paste" lines in margins)

Especifica si desea imprimir las líneas de corte que sirven como guía a la hora de pegar las páginas para formar un póster.

Marque esta casilla de verificación para imprimir las líneas de corte.

Imprimir intervalo de páginas (Print page range)

Permite especificar el intervalo de impresión. Normalmente se selecciona **Todo (All)**.

Seleccione **Páginas (Pages)** para especificar una página o intervalo específico.

»»» Nota

- Si algunas de las páginas no se han impreso correctamente, especifique las páginas que no hace falta imprimir haciendo clic sobre ellas en la vista preliminar de configuración de la ficha **Configurar página (Page Setup)**. Esta vez se imprimirán solo las páginas mostradas en la pantalla.

Cuadro de diálogo Impresión en cuadernillo (Booklet Printing)

Este cuadro de diálogo permite establecer cómo encuadernar el documento como cuadernillo. En este cuadro de diálogo también se pueden definir las opciones para imprimir solo en una cara e imprimir un borde de página.

La configuración especificada en este cuadro de diálogo se puede confirmar en la vista preliminar de configuración en el controlador de la impresora.

Icono Vista preliminar

Muestra la configuración realizada en el cuadro de diálogo **Impresión en cuadernillo (Booklet Printing)**.

Puede comprobar el aspecto que tendrá el documento al imprimirlo como cuadernillo.

Margen de grapado (Margin for stapling)

Especifica el lado del cuadernillo que se va a grapar.

Introducir página en blanco (Insert blank page)

Selecciona si se va a imprimir el documento en una cara o en ambas caras del cuadernillo.

Marque esta casilla de verificación para imprimir el documento en una cara del cuadernillo y seleccione en la lista la cara que desee dejar en blanco.

Margen (Margin)

Especifica la anchura del margen de grapado.

El ancho que especifique constituirá el margen de grapado desde el centro de la página.

Borde de página (Page Border)

Imprime una línea de borde de página alrededor de cada página del documento.

Marque esta casilla de verificación para imprimir la línea de borde de página.

Cuadro de diálogo Configuración del área de impresión (Print Area Setup)

Con la impresión a doble cara, el área de impresión se vuelve ligeramente más estrecha de lo normal. En consecuencia, cuando se imprime un documento con márgenes pequeños, es posible que no quepa en una página.

Este cuadro de diálogo permite establecer si la página se va a reducir al imprimirse de forma que el documento quepa en una página.

Usar impresión en tamaño normal (Use normal-size printing)

Imprime las páginas del documento sin reducir las. Es el ajuste predeterminado.

Usar impresión reducida (Use reduced printing)

Reduce ligeramente cada página del documento para ajustarla a una hoja de papel durante la impresión.

Seleccione este ajuste al utilizar impresión automática a doble cara para imprimir un documento con márgenes pequeños.

Cuadro de diálogo Especificar margen (Specify Margin)

Este cuadro de diálogo permite especificar el ancho del margen de la cara que se desea grapar. Si un documento no cabe en una página, el documento se reduce al imprimirlo.

Margen (Margin)

Especifica la anchura del margen de grapado.

El ancho de la cara especificado por **Lado de grapado (Stapling Side)** se convierte en el margen de grapado.

Cuadro de diálogo Opciones de impresión (Print Options)

Realiza cambios para imprimir los datos que se envían a la impresora.

Dependiendo del tipo de controlador de impresora que esté utilizando y del entorno, es posible que esta función no esté disponible.

Es necesario desactivar ICM desde el software de la aplicación (Disable ICM required from the application software)

Deshabilita la función ICM requerida desde el software de la aplicación.

Cuando un software de aplicación utiliza el ICM de Windows para imprimir datos, es posible que se generen colores no previstos o que disminuya la velocidad de impresión. Si se producen estos problemas, la activación de esta casilla de verificación podría solucionar los problemas.

►►► Importante

- En situaciones normales desmarque esta casilla de verificación.
- Esta función no sirve cuando se selecciona **ICM** para **Corrección del color (Color Correction)** en la ficha **Coincidencia (Matching)** del cuadro de diálogo **Ajuste manual del color (Manual Color Adjustment)**.

►►► Nota

- La ficha **Es necesario desactivar ICM desde el software de la aplicación (Disable ICM required from the application software)** no se puede utilizar con el controlador de impresora XPS.

Desactivar la configuración de perfil de color del software de la aplicación (Disable the color profile setting of the application software)

Al marcar esta casilla de verificación se deshabilita la información del perfil de color establecido en el software de la aplicación.

Cuando la información del perfil de color establecida en el software de la aplicación se envía al

controlador de la impresora, es posible que la impresión resultante contenga colores inesperados. Si esto ocurre, al marcar esta casilla de verificación se podría resolver el problema.

»»» Importante

- Incluso cuando esta casilla de verificación está marcada, solo alguna de la información del perfil de color está deshabilitada y el perfil de color se puede seguir utilizando para imprimir.
- En situaciones normales desmarque esta casilla de verificación.

Desagrupar papeles (Ungroup Papers)

Especifica el método de visualización del **Tipo de soporte (Media Type)**, **Tamaño de página (Page Size)** y **Tamaño del papel de la impresora (Printer Paper Size)**.

Para mostrar los elementos por separado, seleccione la casilla de verificación.

Para mostrar los elementos en grupo, desmarque la casilla de verificación.

No permitir que el software de la aplicación comprima los datos de impresión (Do not allow application software to compress print data)

Está prohibida la compresión de los datos de impresión de el software de la aplicación.

Si en el resultado de impresión faltan datos de imagen o aparecen colores no deseados, al seleccionar esta casilla de verificación es posible que se solucione el problema.

»»» Importante

- En situaciones normales desmarque esta casilla de verificación.

»»» Nota

- La ficha **No permitir que el software de la aplicación comprima los datos de impresión (Do not allow application software to compress print data)** no se puede utilizar con el controlador de impresora XPS.

Imprimir tras crear datos de impresión por página (Print after creating print data by page)

Los datos de impresión se crean en unidades de página y la impresión comienza después de que el procesamiento de una página de datos de compresión se haya completado.

Si un documento impreso contiene resultados no deseados tales como líneas, al seleccionar esta casilla de verificación es posible que mejoren los resultados.

»»» Importante

- En situaciones normales desmarque esta casilla de verificación.

Escalar imágenes interpolando el vecino más próximo (Scale images using nearest-neighbor interpolation)

Cuando una imagen se va a ampliar o reducir al imprimirla, la impresora utiliza un proceso de interpolación sencillo para ampliar o reducir la imagen.

Si los datos de imagen en un documento impreso no se imprimen con claridad, al seleccionar esta casilla de verificación es posible que mejoren los resultados.

»»» Importante

- En situaciones normales desmarque esta casilla de verificación.

»»» Nota

- **Escalar imágenes interpolando el vecino más próximo (Scale images using nearest-neighbor interpolation)** solo se puede utilizar con el controlador de impresora XPS.

Prevención de pérdida de datos de impresión (Prevention of Print Data Loss)

Puede reducir el tamaño de los datos de impresión que se crearon con el software de la aplicación y, a continuación, imprimir los datos.

Dependiendo de el software de la aplicación utilizada, es posible que los datos de imagen aparezcan recortados o que no se impriman correctamente. En tales casos, seleccione **Sí (On)**. Si no va a utilizar esta función, seleccione **No (Off)**.

»»» Importante

- Es posible que al utilizar esta función, la calidad de impresión se reduzca dependiendo de los datos de impresión.

Unidad de procesamiento de los datos de impresión (Unit of Print Data Processing)

Selecciona la unidad de procesamiento de los datos de impresión que se van a enviar a la impresora.

Seleccione **Recomendado (Recommended)** en circunstancias normales.

»»» Importante

- Para determinados ajustes es posible que se utilice una gran cantidad de memoria. No cambie la configuración si el equipo tiene poca memoria.

»»» Nota

- La ficha **Unidad de procesamiento de los datos de impresión (Unit of Print Data Processing)** no se puede utilizar con el controlador de impresora XPS.

Cuadro de diálogo Sello/Fondo (Stamp/Background) (Sello... (Stamp...))

El cuadro de diálogo **Sello/Fondo (Stamp/Background) (Sello... (Stamp...))** permite imprimir un sello y/o un fondo por encima o por detrás de las páginas del documento. Además de los pre-registrados, puede registrar y utilizar su sello y fondo originales.

»»» Nota

- Con el controlador de impresora XPS, el botón **Sello/Fondo... (Stamp/Background...)** se convierte en el botón **Sello... (Stamp...)** y sólo se puede utilizar la función de sello.

Sello (Stamp)

La impresión de sello es una función que imprime un sello sobre un documento.

Marque esta casilla de verificación y seleccione un título de la lista para imprimir un sello.

Definir sello... (Define Stamp...)

Abre el [cuadro de diálogo Configuración del sello \(Stamp Settings\)](#).

Puede comprobar los detalles de un sello seleccionado o guardar un nuevo sello.

Colocar sello sobre el texto (Place stamp over text)

Establece cómo se va a imprimir el sello en el documento.

Marque la casilla de verificación **Sello (Stamp)** para habilitarlo.

Marque esta casilla de verificación, para imprimir un sello sobre la página de documento impresa. Es posible que los datos impresos queden ocultos detrás del sello.

Desmarque esta casilla de verificación para imprimir los datos del documento sobre el sello. Es posible que los datos impresos no quedarán ocultos detrás del sello. No obstante, las partes del sello que se superponen con el documento podrían estar ocultas.

Imprimir sello semitransparente (Print semitransparent stamp)

Establece cómo se va a imprimir el sello en el documento.

Marque la casilla de verificación **Sello (Stamp)** para habilitarlo.

Marque esta casilla de verificación, para imprimir un sello semitransparente sobre la página de documento impresa.

Desmarque esta casilla de verificación para imprimir el sello sobre los datos del documento. Es posible que los datos impresos queden ocultos detrás del sello.

»» Nota

- Puede utilizar **Imprimir sello semitransparente (Print semitransparent stamp)** solo con el controlador de impresora XPS.

Sello sólo en la primera página (Stamp first page only)

Selecciona si el sello se va a imprimir solo en la primera página o en todas las páginas cuando el documento tiene dos páginas o más.

Marque la casilla de verificación **Sello (Stamp)** para habilitarlo.

Marque esta casilla de verificación para imprimir un sello solo en la primera página.

Fondo (Background)

La impresión de fondo es una función que permite imprimir una ilustración o un objeto similar (mapa de bits) detrás del documento.

Marque esta casilla de verificación para imprimir un fondo y seleccione un título de la lista.

Seleccionar fondo... (Select Background...)

Abre el [cuadro de diálogo Configuración del fondo \(Background Settings\)](#).

Puede registrar un mapa de bits como fondo y cambiar el método de diseño y la intensidad del fondo seleccionado.

Fondo sólo en la primera página (Background first page only)

Selecciona si el fondo se va a imprimir solo en la primera página o en todas las páginas cuando el documento tiene dos páginas o más.

Marque la casilla de verificación **Fondo (Background)** para habilitarlo.

Marque esta casilla de verificación para imprimir un fondo solo en la primera página.

Ficha Sello (Stamp)

La ficha Sello le permite establecer el texto y el archivo de mapa de bits (.bmp) que se va a utilizar para un sello.

Ventana Vista previa

Muestra el estado del sello configurado en cada ficha.

Tipo de sello (Stamp Type)

Especifica el tipo de sello.

Seleccione **Texto (Text)** para crear un sello con caracteres. Seleccione **Mapa de bits (Bitmap)** para crear un archivo de mapa de bits. Seleccione **Fecha/Hora/Nombre de usuario (Date/Time/User Name)** para mostrar la fecha/hora de creación y el nombre de usuario del documento impreso.

La configuración de elementos de la ficha **Sello (Stamp)** cambia según el tipo seleccionado.

Si Tipo de sello (Stamp Type) es Texto (Text) o Fecha/Hora/Nombre de usuario (Date/Time/User Name)

Texto del sello (Stamp Text)

Especifica la cadena de texto del sello.

Se pueden introducir hasta 64 caracteres como máximo.

En el caso de **Fecha/Hora/Nombre de usuario (Date/Time/User Name)**, la fecha/hora de creación y el nombre del usuario del objeto impreso aparecerán en **Texto del sello (Stamp Text)**.

»»» Importante

- **Texto del sello (Stamp Text)** aparecerá atenuado y no estará disponible en el caso de seleccionar **Fecha/Hora/Nombre de usuario (Date/Time/User Name)**.

Fuente TrueType (TrueType Font)

Selecciona la fuente para la cadena de texto del sello.

Estilo (Style)

Selecciona el estilo de fuente para la cadena de texto del sello.

Tamaño (Size)

Selecciona el tamaño de fuente para la cadena de texto del sello.

Contorno (Outline)

Selecciona un marco que encierra la cadena de texto del sello.

Si se selecciona un tamaño de fuente grande para **Tamaño (Size)**, es posible que los caracteres se salgan del borde del sello.

Color/Seleccionar color... (Select Color...)

Muestra el color actual del sello.

Para seleccionar un color distinto, haga clic en **Seleccionar color... (Select Color...)** para abrir el cuadro de diálogo **Color** y seleccionar o crear un color que desee utilizar como sello.

Cuando **Tipo de sello (Stamp Type)** está definido como **Mapa de bits (Bitmap)**

Archivo (File)

Especifica el nombre del archivo de mapa de bits que se va a usar como sello.

Seleccionar archivo... (Select File...)

Abre el cuadro de diálogo para abrir un archivo.

Haga clic en este botón para seleccionar un archivo de mapa de bits que utilizar como sello.

Tamaño (Size)

Ajusta el tamaño del archivo de mapa de bits que utilizar como sello.

Al desplazar el control deslizante hacia la derecha, aumentará el tamaño y, al desplazarlo hacia la izquierda, disminuirá.

Área blanca transparente (Transparent white area)

Especifica si hacer transparentes las áreas rellenas de blanco del mapa de bits.

Marque esta casilla de verificación para hacer transparentes las áreas rellenas de blanco del mapa de bits.

»»» Nota

- Haga clic en **Predetermin. (Defaults)** para definir **Tipo de sello (Stamp Type)** en texto, **Texto del sello (Stamp Text)** en blanco, **Fuente TrueType (TrueType Font)** en Arial, **Estilo (Style)** en Normal, **Tamaño (Size)** en 36 puntos, **Contorno (Outline)** sin marcar y **Color** en gris con los valores RGB (192, 192, 192).

Ficha Colocación (Placement)

La ficha Colocación le permite establecer la posición donde se va a imprimir el sello.

Ventana Vista previa

Muestra el estado del sello configurado en cada ficha.

Posición (Position)

Especifica la posición del sello en la página.

Seleccionar **Personalizada (Custom)** en la lista le permite introducir valores para las coordenadas **Posición X (X-Position)** y **Posición Y (Y-Position)** directamente.

Orientación (Orientation)

Especifica el ángulo de rotación del sello. El ángulo se puede establecer introduciendo el número de grados.

Los valores negativos giran el sello en el sentido de las agujas del reloj.

»»» Nota

- La **Orientación (Orientation)** solo está habilitada cuando se selecciona **Texto (Text)** o **Fecha/Hora/Nombre de usuario (Date/Time/User Name)** para **Tipo de sello (Stamp Type)** en la ficha **Sello (Stamp)**.

»»» Nota

- Haga clic en **Predetermin. (Defaults)** para establecer la posición del sello en **Centrar (Center)** y la orientación en 0.

Ficha Guardar configuraciones (Save settings)

La ficha **Guardar configuraciones (Save settings)** permite registrar un nuevo sello o eliminar los sellos innecesarios.

Título (Title)

Introduzca el título para guardar el sello que ha creado.

Se pueden introducir hasta 64 caracteres como máximo.

»»» Nota

- No se pueden introducir espacios, tabuladores ni retornos de carro al principio ni al final de un título.

Sellos (Stamps)

Muestra una lista de títulos de sellos guardados.

Especifique un título para mostrar el sello correspondiente en **Título (Title)**.

Guardar (Save)/Sobrescribir (Save overwrite)

Guarda el sello.

Introduzca un título en **Título (Title)** y, a continuación, haga clic en este botón.

Eliminar (Delete)

Elimina un sello innecesario.

Especifique el título de un sello innecesario de la lista **Sellos (Stamps)** y haga clic en este botón.

Ficha Fondo (Background)

La ficha Fondo permite seleccionar un archivo de mapa de bits (.bmp) que utilizar como fondo o determinar cómo imprimir el fondo seleccionado.

Ventana Vista previa

Muestra el estado del mapa de bits establecido en la ficha **Fondo (Background)**.

Archivo (File)

Especifica el nombre del archivo de mapa de bits que se va a usar como fondo.

Seleccionar archivo... (Select File...)

Abre el cuadro de diálogo para abrir un archivo.

Haga clic en este botón para seleccionar un archivo de mapa de bits (.bmp) que utilizar como fondo.

Método de diseño (Layout Method)

Especifica el modo en que se colocarán la imagen del fondo en el papel.

Cuando esté seleccionada la opción **Personalizada (Custom)**, podrá configurar las coordenadas de **Posición X (X-Position)** y **Posición Y (Y-Position)**.

Intensidad (Intensity)

Ajusta la intensidad del mapa de bits que utilizar como fondo.

Al desplazar el control deslizante hacia la derecha, se aumenta la intensidad, mientras que al desplazarlo hacia la izquierda, se disminuye. Para imprimir el fondo con la intensidad original del mapa de bits, mueva el control deslizante completamente a la derecha.

»» Nota

- Dependiendo del tipo de controlador de impresora que esté utilizando y del entorno, es posible que esta función no esté disponible.
- Haga clic en **Predetermin. (Defaults)** para establecer **Archivo (File)** en blanco, **Método de diseño (Layout Method)** en **Toda la página (Fill page)** y la barra deslizante **Intensidad (Intensity)** en el medio.

Ficha Guardar configuraciones (Save settings)

La ficha **Guardar configuraciones (Save settings)** permite registrar un nuevo fondo o eliminar los fondos innecesarios.

Título (Title)

Introduzca el título para guardar la imagen de fondo que ha especificado.

Se pueden introducir hasta 64 caracteres como máximo.

»» Nota

- No se pueden introducir espacios, tabuladores ni retornos de carro al principio ni al final de un título.

Fondos (Backgrounds)

Muestra una lista de títulos de fondos registrados.

Especifique un título para mostrar el fondo correspondiente en **Título (Title)**.

Guardar (Save)/Sobrescribir (Save overwrite)

Guarda los datos de imagen como un fondo.

Después de insertar el **Título (Title)**, haga clic en este botón.

Eliminar (Delete)

Elimina un fondo innecesario.

Especifique el título de un fondo innecesario de la lista **Fondos (Backgrounds)** y, a continuación, haga clic en este botón.

Descripción de la ficha Mantenimiento

La ficha **Mantenimiento (Maintenance)** permite controlar el mantenimiento de la impresora y modificar la configuración de la impresora.

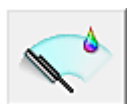
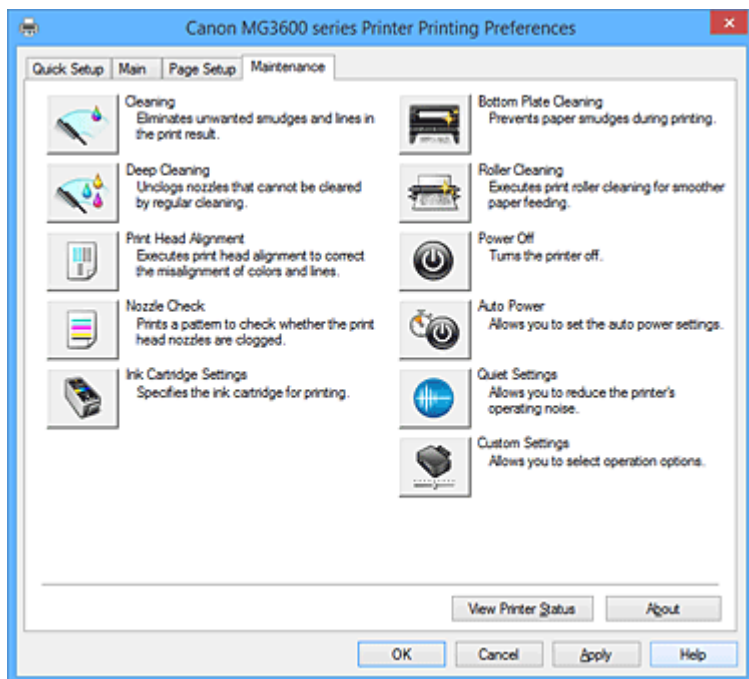

Limpeza (Cleaning)

Realiza la limpieza del cabezal de impresión.

La limpieza de los cabezales de impresión eliminar cualquier obstrucción de los inyectores de los cabezales de impresión.

Lleve a cabo la limpieza cuando la impresión quede desvaída o si un color determinado no se imprime bien pese a que todos los niveles de tinta sean suficientemente elevados.



Limpeza a fondo (Deep Cleaning)

Lleva a cabo una limpieza a fondo.

Lleve a cabo la limpieza a fondo cuando no se resuelva el problema de los cabezales de impresión después de dos intentos de limpieza.

»»» Nota

- El procedimiento de **Limpeza a fondo (Deep Cleaning)** consume mucha más tinta que el de **Limpeza (Cleaning)**. Si limpia con frecuencia los cabezales de impresión, se quedará sin tinta rápidamente. Por tanto, la limpieza sólo se deberá llevar a cabo cuando se necesite.

Grupo de tinta (Ink Group)

Al hacer clic en **Limpeza (Cleaning)** o en **Limpeza a fondo (Deep Cleaning)**, se muestra la ventana **Grupo de tinta (Ink Group)**.

Selecciona el grupo de tintas en el que desea realizar la limpieza del cabezal de impresión.

Haga clic en **Elementos iniciales de revisión (Initial Check Items)** para mostrar los elementos que necesite comprobar antes de realizar la limpieza o la limpieza a fondo.



Alineación de los cabezales de impresión (Print Head Alignment)

La alineación de los cabezales de impresión corrige la posición de instalación de los cabezales de impresión y mejora las desviaciones de los colores y las líneas.

Alinee el cabezal de impresión inmediatamente después de instalarlo.

Al hacer clic en **Alineación de los cabezales de impresión (Print Head Alignment)**, se muestra el [Cuadro de diálogo Iniciar alineación de cabezales de impresión \(Start Print Head Alignment\)](#).



Prueba de los inyectores (Nozzle Check)

Imprime un patrón de prueba de los inyectores.

Lleva a cabo esta función las impresiones aparezcan desvaídas o si deja de imprimirse un determinado color. Imprima un patrón de prueba de los inyectores y compruebe si el cabezal de impresión funciona correctamente.

Si el resultado de impresión de un color específico aparece desvaído o si hay alguna sección sin imprimir, haga clic en **Limpieza (Cleaning)** para limpiar el cabezal de impresión.

Para mostrar la lista de los elementos que se deben revisar antes de imprimir el patrón de prueba de los inyectores, haga clic en [Elementos iniciales de revisión \(Initial Check Items\)](#).

Imprimir patrón de prueba (Print Check Pattern)

Esta función imprime un patrón que permite comprobar si alguno de los inyectores de tinta está obturado.

Haga clic en **Imprimir patrón de prueba (Print Check Pattern)**. Cuando aparezca el mensaje de confirmación, haga clic en **Aceptar (OK)**. Se muestra a continuación el cuadro de diálogo

Comprobación de patrones (Pattern Check)

Mapa de bits del lado izquierdo (bien)

Los inyectores del cabezal de impresión no están obstruidos.

Mapa de bits del lado derecho (mal)

Es posible que los inyectores del cabezal de impresión estén obstruidos.

Salir (Exit)

Cierra el cuadro de diálogo **Comprobación de patrones (Pattern Check)** y vuelve a la ficha **Mantenimiento (Maintenance)**.

Limpieza (Cleaning)

Realiza la limpieza del cabezal de impresión.

La limpieza de los cabezales de impresión eliminar cualquier obstrucción de los inyectores de los cabezales de impresión.

Lleve a cabo la limpieza cuando la impresión quede desvaída o si un color determinado no se imprime bien pese a que todos los niveles de tinta sean suficientemente elevados.



Configuración de cartuchos de tinta (Ink Cartridge Settings)

Abre el [Cuadro de diálogo Configuración de cartuchos de tinta \(Ink Cartridge Settings\)](#).

Utilice esta función para especificar el cartucho FINE que desea usar.



Limpieza de placa inferior (Bottom Plate Cleaning)

Realiza la limpieza de la placa inferior de la impresora.

Para evitar la aparición de manchas en la parte posterior de una hoja de papel, realice la **Limpieza de placa inferior (Bottom Plate Cleaning)** antes de llevar a cabo la impresión a doble cara.

Realice también la **Limpieza de placa inferior (Bottom Plate Cleaning)** si aparecen en la página impresa manchas de tinta distintas de los datos de impresión.



Limpieza de rodillos (Roller Cleaning)

Mediante esta función se limpian los rodillos de alimentación del papel.

La alimentación de papel podría fallar si se ha quedado atascado polvo de papel en los rodillos de alimentación del papel de la impresora. En tal caso, limpie los rodillos de alimentación del papel para mejorar el resultado de la impresión.



Apagar la impresora (Power Off)

Apaga la impresora desde el controlador de la impresora.

Realice esta función para apagar la impresora cuando no pueda pulsar el botón ACTIVADO (botón ENCENDIDO) en la impresora porque el equipo esté fuera de su alcance.

Debe pulsar el botón ENCENDIDO (botón ALIMENTACIÓN) en la impresora para volver a encender la impresora después de hacer clic en este botón. Si la utiliza, no podrá encender la impresora desde el controlador de impresora.



Encendido automático (Auto Power)

Abre el [Cuadro de diálogo Configuración de encendido automático \(Auto Power Settings\)](#).

Especifique los ajustes para el funcionamiento automático de la alimentación de la impresora. Realice esta función si desea cambiar los ajustes de encendido automático.

»» Nota

- Si la impresora está apagada o si la comunicación entre la impresora y el ordenador está desactivada, quizás aparezca un mensaje de error indicando que el ordenador no puede obtener el estado de la impresora.
Si así ocurre, haga clic en **Aceptar (OK)** para mostrar la configuración más reciente especificada en el ordenador.



Configuración silenciosa (Quiet Settings)

Abre el [Cuadro de diálogo Configuración silenciosa \(Quiet Settings\)](#).

El cuadro de diálogo **Configuración silenciosa (Quiet Settings)** permite especificar un ajuste que reduce el ruido de funcionamiento de la impresora. Este modo resulta práctico cuando el ruido de funcionamiento de la impresora supone un problema, por ejemplo, al imprimir de noche. Realice esta función cuando desee cambiar la configuración de modo silencioso.

»» Nota

- Si la impresora está apagada o si la comunicación entre la impresora y el ordenador está desactivada, quizás aparezca un mensaje de error indicando que el ordenador no puede obtener el estado de la impresora.



Configuración personalizada (Custom Settings)

Abre el [Cuadro de diálogo Configuración personalizada \(Custom Settings\)](#).

Realice esta función para cambiar los ajustes de esta impresora.

»»» Nota

- Si la impresora está apagada o si la comunicación entre la impresora y el ordenador está desactivada, quizás aparezca un mensaje de error indicando que el ordenador no puede obtener el estado de la impresora.
Si así ocurre, haga clic en **Aceptar (OK)** para mostrar la configuración más reciente especificada en el ordenador.

Ver el historial de impresión (View Print History)

Esta función inicia la vista previa de Canon IJ XPS y muestra el historial de impresión.

»»» Nota

- Esta opción se puede utilizar solo con el controlador de impresora XPS.

Ver estado de la impresora (View Printer Status)

Inicia el Monitor de estado Canon IJ.

Realice esta función si desea comprobar el estado de la impresora y cómo se está realizando un trabajo de impresión.

»»» Nota

- Si utiliza el controlador de impresora XPS, el "Monitor de estado Canon IJ" se convierte en el "Monitor de estado Canon IJ XPS".

Acerca de (About)

Abre el [Cuadro de diálogo Acerca de \(About\)](#).

Se puede comprobar la versión del controlador de la impresora, además de una nota acerca del copyright.

Además, se puede cambiar el idioma que se desea utilizar.

Elementos iniciales de revisión (Initial Check Items)

Antes de realizar la **Limpieza (Cleaning)** o la **Limpieza a fondo (Deep Cleaning)**, compruebe que la impresora esté encendida y abra la cubierta de la impresora.

Compruebe los elementos siguientes para cada tinta.

- [Compruebe la cantidad de tinta](#) que queda en el cartucho.
- Asegúrese de empujar el cartucho de tinta por completo hasta escuchar un chasquido.
- Si hay una cinta naranja adherida al cartucho de tinta, retírela por completo.
Cualquier resto de cinta dificultará la salida de tinta.
- Compruebe que los cartuchos de tinta están instalados en sus posiciones correctas.

Cuadro de diálogo Iniciar alineación de cabezales de impresión (Start Print Head Alignment)

Este cuadro de diálogo le permite ajustar la posición de conexión del cabezal de impresión o imprimir el valor de ajuste actual de la posición del cabezal de impresión.

Alinear cabezales de impresión (Align Print Head)

Alinea el cabezal de impresión.

La alineación de los cabezales de impresión corrige la posición de instalación de los cabezales de impresión y mejora las desviaciones de los colores y las líneas.

Alinee el cabezal de impresión inmediatamente después de instalarlo.

Imprimir valor de alineación (Print Alignment Value)

Haga clic en este botón para comprobar el valor de ajuste actual de la posición del cabezal de impresión.

Imprime el valor de ajuste actual de la posición del cabezal de impresión.

Cuadro de diálogo Alineación de los cabezales de impresión (Print Head Alignment)

Para ajustar la posición del cabezal de impresión manualmente, haga clic en **Alinear cabezales de impresión (Align Print Head)** en el cuadro de diálogo **Iniciar alineación de cabezales de impresión (Start Print Head Alignment)** y lleve a cabo las operaciones indicadas en los mensajes. Se muestra a continuación el cuadro de diálogo **Alineación de los cabezales de impresión (Print Head Alignment)**.

Este cuadro de diálogo permite comprobar el patrón impreso y ajustar la posición del cabezal de impresión.

Ventana Vista previa

Muestra el patrón de **Alineación de los cabezales de impresión (Print Head Alignment)** y comprueba la posición del patrón seleccionado.

También puede cambiar el ajuste haciendo clic en el patrón en la pantalla directamente.

Seleccione el número de patrón

Compare los patrones de ajuste impresos e introduzca el número de patrón con las rayas o bandas horizontales menos visibles en el cuadro correspondiente.

»» Nota

- Si no sabe cómo analizar el patrón impreso, consulte [Alineación de la posición del cabezal de impresión](#).

Elementos iniciales de revisión (Initial Check Items)

Antes de realizar la **Prueba de los inyectores (Nozzle Check)**, compruebe que la impresora esté encendida y abra la cubierta de la impresora.

Compruebe los elementos siguientes para cada tinta.

- [Compruebe la cantidad de tinta](#) que queda en el cartucho.
- Asegúrese de empujar el cartucho de tinta por completo hasta escuchar un chasquido.
- Si hay una cinta naranja adherida al cartucho de tinta, retírela por completo. Cualquier resto de cinta dificultará la salida de tinta.
- Compruebe que los cartuchos de tinta están instalados en sus posiciones correctas.

Cuadro de diálogo Configuración de cartuchos de tinta (Ink Cartridge Settings)

Al hacer clic en **Configuración de cartuchos de tinta (Ink Cartridge Settings)**, se muestra el cuadro de diálogo **Configuración de cartuchos de tinta (Ink Cartridge Settings)**.

Esta función permite especificar el cartucho FINE más adecuado de entre los instalados para el uso que se pretende.

Cuando uno de los cartuchos FINE se queda vacío y no es posible sustituirlo inmediatamente por uno nuevo, se puede especificar el otro cartucho FINE que aún tiene tinta y seguir imprimiendo.

Cartucho de tinta (Ink Cartridge)

Selecciona el cartucho FINE que se va a utilizar para la impresión.

Sólo color (Color Only)

Solo usa el cartucho FINE de color.

Sólo tinta negra (Black Only)

Solo usa el cartucho FINE negro.

Tinta negra y de color (Both Black and Color)

Usa los cartuchos FINE instalados en la impresora, que son en color y negro.

»»» Importante

- Cuando se establecen los siguientes ajustes, **Sólo tinta negra (Black Only)** no funciona porque la impresora utiliza el cartucho FINE de color para imprimir documentos.
 - Al seleccionar cualquier opción distinta de **Papel normal (Plain Paper)**, **Sobre (Envelope)**, **Ink Jet Hagaki (A)**, **Hagaki K (A)**, **Hagaki (A)** o **Hagaki** en **Tipo de soporte (Media Type)** de la ficha **Principal (Main)**
 - Al seleccionar **Sin bordes (Borderless)** en la lista **Formato de página (Page Layout)** de la ficha **Configurar página (Page Setup)**
- No extraiga el cartucho FINE que no se utilice. La impresión no se puede ejecutar cuando falta algún cartucho FINE.

Cuadro de diálogo Configuración de encendido automático (Auto Power Settings)

Al hacer clic en **Encendido automático (Auto Power)**, se muestra el cuadro de diálogo **Configuración de encendido automático (Auto Power Settings)**.

Este cuadro de diálogo permite gestionar la alimentación de la impresora desde el controlador de impresora.

Encendido automático (Auto Power On)

Selecciona la configuración de encendido automático.

Especifique **Desactivar (Disable)** para evitar que la impresora se encienda automáticamente cuando se envían datos de impresión.

Asegúrese de que la impresora esté encendida y, a continuación, haga clic en **Aceptar (OK)** para cambiar la configuración de la impresora.

Especifique **Activar (Enable)** para encender la impresora automáticamente cuando se envían datos de impresión.

Apagado automático (Auto Power Off)

Selecciona la configuración de apagado automático.

Si el funcionamiento de un controlador de impresora o de una impresora no se lleva a cabo dentro del plazo especificado, la impresora se apaga.

Cuadro de diálogo Configuración silenciosa (Quiet Settings)

Al hacer clic en **Configuración silenciosa (Quiet Settings)**, se muestra el cuadro de diálogo **Configuración silenciosa (Quiet Settings)**.

El cuadro de diálogo **Configuración silenciosa (Quiet Settings)** permite especificar un ajuste que reduce el ruido de funcionamiento de la impresora.

Selecciónela cuando desee reducir el ruido de la impresora durante la noche, etc.

Esta función puede disminuir la velocidad de impresión.

No utilizar el modo silencioso (Do not use quiet mode)

Seleccione esta opción si desea utilizar la impresora con el volumen del ruido de funcionamiento normal.

Utilizar siempre el modo silencioso (Always use quiet mode)

Seleccione esta opción para reducir el ruido de funcionamiento de la impresora.

Utilizar el modo silencioso durante las horas especificadas (Use quiet mode during specified hours)

Seleccione esta opción para reducir el ruido de funcionamiento de la impresora durante un determinado período de tiempo.

Establezca los valores para la **Hora de inicio (Start time)** y la **Hora de finalización (End time)** del modo silencioso que desee que se active. Si ambos se establecen a la misma hora, el modo silencioso no funcionará.

»»» Importante

- Puede establecer el modo silencioso desde el panel de control de la impresora, el controlador de la impresora o ScanGear (controlador del escáner). Independientemente de como haya establecido el modo silencioso, el modo se aplica cuando se realizan operaciones desde el panel de control de la impresora o se imprime y escanea desde el ordenador.
- Si especifica una hora para **Utilizar el modo silencioso durante las horas especificadas (Use quiet mode during specified hours)**, el modo silencioso no se aplicará a las operaciones que se realicen directamente desde la impresora (copia, impresión directa, etc.).

Cuadro de diálogo Configuración personalizada (Custom Settings)

Al hacer clic en **Configuración personalizada (Custom Settings)**, se muestra el cuadro de diálogo **Configuración personalizada (Custom Settings)**.

En caso necesario, cambie entre los distintos modos de funcionamiento de la impresora.

Evitar abrasión del papel (Prevent paper abrasion)

Durante la impresión de alta densidad, la impresora puede aumentar la distancia entre el cabezal de impresión y el papel para evitar la abrasión de éste.

Marque la casilla de verificación para activar esta función.

Alinear cabezales manualmente (Align heads manually)

La función **Alineación de los cabezales de impresión (Print Head Alignment)** de la ficha **Mantenimiento (Maintenance)** suele estar configurada en alineación automática de cabezales, pero se puede cambiar a alineación manual de los cabezales.

Si los resultados de impresión de la alineación automática del cabezal de impresión no son satisfactorios, [ejecute la alineación manual del cabezal](#).

Marque esta casilla de verificación para realizar la alineación manual de los cabezales.

Evitar la alimentación de dos hojas de papel (Prevent paper double-feed)

Marque esta casilla de verificación solo si el impresora introduce varias hojas de papel normal al mismo tiempo.

»»» Importante

- Esta función puede ralentizar la velocidad de impresión.

Girar 90 grados a la izquierda si la orientación es [Horizontal] (Rotate 90 degrees left when orientation is [Landscape])

En la ficha **Configurar página (Page Setup)** se puede cambiar la dirección de rotación en **Horizontal (Landscape)** de la **Orientación (Orientation)**.

Para girar el documento 90 grados a la izquierda durante la impresión, seleccione esta casilla de verificación.

Detectar la anchura del papel cuando se imprime desde el equipo (Detect the paper width when printing from computer)

Cuando imprime desde un ordenador, esta función identifica el papel que está cargado en esta impresora.

Si la anchura del papel detectada por la impresora difiere de la anchura del papel especificada en **Tamaño de página (Page Size)** en la ficha **Configurar página (Page Setup)**, aparecerá un mensaje.

Para utilizar la detección de anchura del papel cuando se imprime desde el ordenador, seleccione la casilla de verificación.

»»» Importante

- Si utiliza papel definido por el usuario, emplee **Tamaño de papel personalizado (Custom Paper Size)** para ajustar correctamente el tamaño del papel cargado en la impresora. Si aparece un mensaje de error aunque esté cargado un papel del mismo tamaño que el especificado, quite la marca de la casilla de verificación.

Tiempo de secado (Ink Drying Wait Time)

La impresora hace una pausa antes de imprimir la página siguiente. Al desplazar el control deslizante hacia la derecha, se aumenta la duración de la pausa, mientras que al desplazarlo hacia la izquierda, se disminuye.

Si una página impresa se mancha porque la siguiente se expulsa antes de que la tinta se haya secado, se recomienda aumentar el tiempo de secado.

Cuanto menor sea el tiempo de secado, con mayor rapidez se imprimirán los documentos.

Cuadro de diálogo Acerca de (About)

Al hacer clic en **Acerca de (About)**, se muestra el cuadro de diálogo **Acerca de (About)**.

Este cuadro de diálogo muestra la versión, el copyright y la lista de módulos del controlador de la impresora. Puede elegir el idioma que desea utilizar y cambiar el idioma mostrado en la ventana de configuración.

Módulos

Enumera los módulos del controlador de impresora.

Idioma (Language)

Especifica el idioma que desea utilizar en la [ventana de configuración del controlador de impresora](#).

»»» Importante

- Si la fuente para mostrar el idioma elegido no está instalada en el sistema, los caracteres aparecerán distorsionados.

Temas relacionados

- [Limpieza de los cabezales de impresión](#)
- [Alineación de la posición del cabezal de impresión](#)
- [Impresión de un patrón de prueba de los inyectores](#)

- [Establecimiento del cartucho de tinta que se va a utilizar](#)
- [Limpieza del interior de la Impresora](#)
- [Limpieza de los rodillos de alimentación del papel](#)
- [Gestión del encendido de la Impresora](#)
- [Reducción del ruido de la Impresora](#)
- [Cambio del modo de funcionamiento de la Impresora](#)

Canon IJ Vista preliminar

La Vista preliminar de Canon IJ es una aplicación de software que muestra cómo quedará el documento antes de imprimirlo.

Refleja la información introducida en el controlador de impresora y permite comprobar el diseño del documento, el orden de impresión y el número de páginas. También permite modificar la configuración del tipo de soporte y de la fuente de papel.

Si desea ver una vista preliminar antes de imprimir, abra la [ventana de configuración del controlador de impresora](#) y marque la casilla de verificación **Vista preliminar antes de imprimir (Preview before printing)** en la ficha **Principal (Main)**.

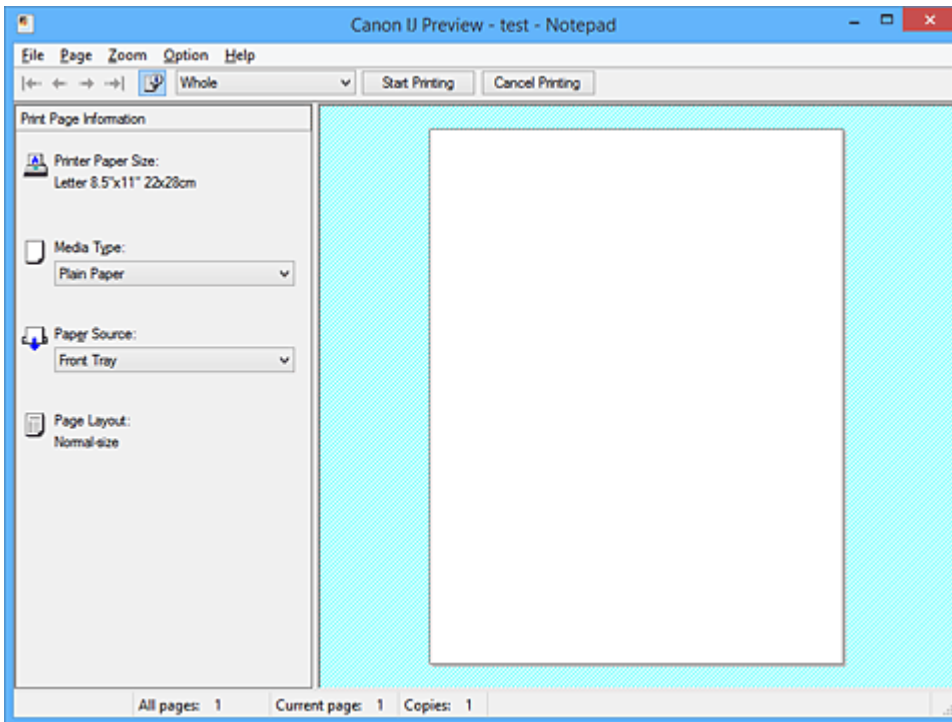

Menú Archivo (File)

Selecciona la operación de impresión.

Iniciar impresión (Start Printing)

Finaliza la Vista preliminar de Canon IJ y, a continuación, empieza a imprimir el documento que se muestra en la pantalla de vista preliminar.

Este comando tiene la misma función que **Iniciar impresión (Start Printing)** en la barra de herramientas.

Cancelar impresión (Cancel Printing)

Finaliza la Vista preliminar de Canon IJ y cancela la impresión del documento que se muestra en la pantalla de vista preliminar.

Este comando tiene la misma función que **Cancelar impresión (Cancel Printing)** en la barra de herramientas.

Salir (Exit)

Finaliza la Vista preliminar de Canon IJ.

Menú Página (Page)

Este menú incluye los comandos siguientes para seleccionar la página que se desea mostrar.

Todos estos comandos excepto **Selección de páginas... (Page Selection...)** también se pueden seleccionar desde la barra de herramientas.

»» Nota

- Si las páginas entran en cola, la última página en cola se convierte en la última página.
- Si el ajuste **Diseño de página (Page Layout)** de la ficha **Configurar página (Page Setup)** se especifica en **Diseño de página (Page Layout)**, **Mosaico/Póster (Tiling/Poster)** o **Cuadernillo (Booklet)**, el número de páginas es el número de hojas que utilizar para impresión y no el número de páginas en el documento original creado con el software de la aplicación.
- Si se ha definido la impresión a doble cada manualmente, los anversos de las páginas que se imprimirán primero se muestran todos juntos y, a continuación, se muestran los reversos.

Primera página (First Page)

Muestra la primera página del documento.

Si la página mostrada actualmente es la primera página, este comando está atenuado y no se puede seleccionar.

Página anterior (Previous Page)

Muestra la página situada antes de la página mostrada actualmente.

Si la página mostrada actualmente es la primera página, este comando está atenuado y no se puede seleccionar.

Página siguiente (Next Page)

Muestra la página situada detrás de la página mostrada actualmente.

Si la página mostrada actualmente es la última página, este comando está atenuado y no se puede seleccionar.

Última página (Last Page)

Muestra la última página del documento.

Si la página mostrada actualmente es la última página, este comando está atenuado y no se puede seleccionar.

Selección de páginas... (Page Selection...)

Muestra el cuadro de diálogo **Selección de páginas (Page Selection)**.

Este comando permite especificar el número de la página que se desea mostrar.

Menú Zoom

Selecciona la proporción del tamaño real impreso en el papel al tamaño de visualización de la vista preliminar.

También puede seleccionar la proporción en el cuadro de lista desplegable situado en la barra de herramientas.

Todo (Whole)

Muestra toda la página de datos como una página.

50%

Reduce los datos mostrados al 50% del tamaño real que se va a imprimir.

100%

Muestra los datos al tamaño real que se va a imprimir.

200%

Amplía los datos mostrados al 200% del tamaño real que se va a imprimir.

400%

Amplía los datos mostrados al 400% del tamaño real que se va a imprimir.

Menú Opciones (Option)

Este menú incluye el comando siguiente:

Mostrar información de impresión de páginas (Displays Print Page Information)

Muestra información de configuración de impresión (incluido el tamaño del papel de la impresora, el tipo de soporte y el formato de página) de cada página en el lado izquierdo de la pantalla de vista preliminar.

Esta pantalla también permite modificar la configuración del tipo de soporte y de la fuente de papel.

Menú Ayuda (Help)

Cuando se selecciona este ítem de menú, se muestra la ventana Ayuda de la Vista previa de Canon IJ donde puede comprobar la información de la versión y del copyright.

Botón Iniciar impresión (Start Printing)

Imprime los documentos seleccionados en la lista de documentos.

Los documentos impresos se eliminan de la lista y cuando se imprimen todos los documentos, se cierra la Vista preliminar de Canon IJ XPS.

Botón Cancelar impresión (Cancel Printing)

Finaliza la Vista preliminar de Canon IJ y cancela la impresión del documento que se muestra en la pantalla de vista preliminar.

Puede hacer clic en este botón durante el envío a la cola de impresión.

Pantalla Información de impresión de páginas (Print Page Information)

Muestra información de configuración de impresión de cada página en el lado izquierdo de la pantalla de vista preliminar.

Esta pantalla también permite modificar la configuración del tipo de soporte y de la fuente de papel.

»»» Importante

- Si el tipo de soporte y la fuente de papel se han establecido desde el software de la aplicación, dichos ajustes tienen prioridad y es posible que los ajustes que se hayan cambiado no surtan efecto.

Tamaño del papel de la impresora (Printer Paper Size)

Muestra el tamaño de papel del documento que se va a imprimir.

Tipo de soporte (Media Type)

Puede seleccionar el tipo de soporte del documento que se va a imprimir.

Fuente de papel (Paper Source)

Puede seleccionar la fuente de papel del documento que se va a imprimir.

Formato de página (Page Layout)

Muestra el formato de página del documento que se va a imprimir.

Vista preliminar de Canon IJ XPS

La Vista preliminar de Canon IJ XPS es un software de aplicación que muestra cómo quedará el documento antes de imprimirlo.

Refleja la información introducida en el controlador de impresora y permite comprobar el diseño del documento, el orden de impresión y el número de páginas. La vista preliminar también permite editar el documento de impresión, editar las páginas de impresión, cambiar la configuración de impresión y llevar a cabo otras funciones.

Si desea ver una vista preliminar antes de imprimir, abra la [ventana de configuración del controlador de impresora](#) y marque la casilla de verificación **Vista preliminar antes de imprimir (Preview before printing)** en la ficha **Principal (Main)**.

»»» Importante

- Para utilizar la Vista preliminar XPS de Canon IJ, debe tener instalado en su ordenador Microsoft .NET Framework 4 Client Profile.

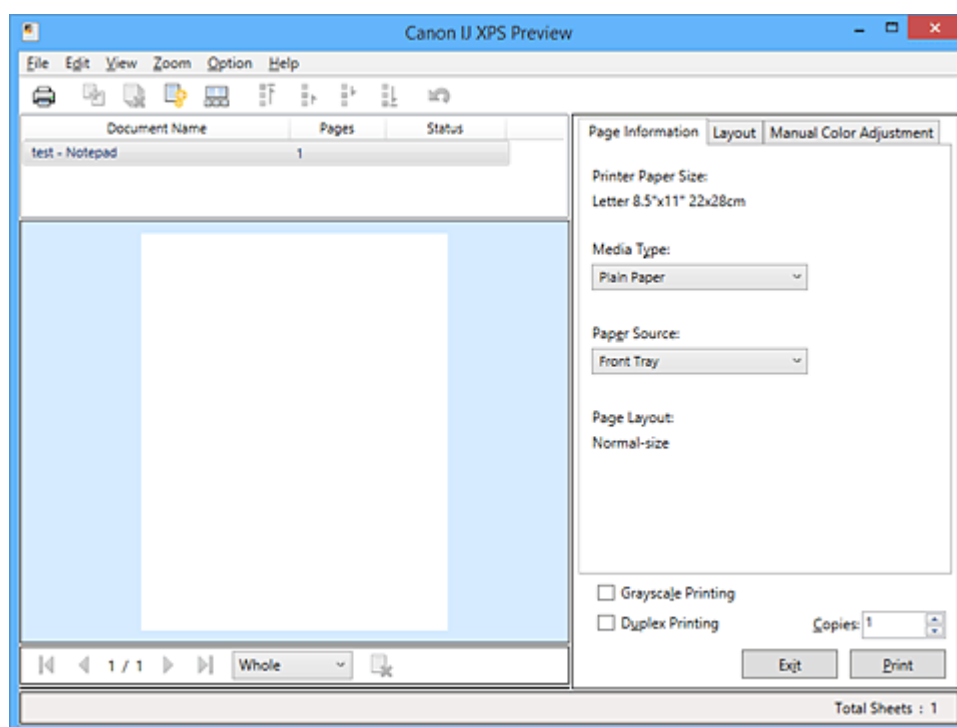

Menú Archivo (File)

Selecciona el funcionamiento de impresión y la configuración del historial de impresión:

Imprimir (Print)

Imprime los documentos seleccionados en la lista de documentos.

Los documentos impresos se eliminan de la lista y cuando se imprimen todos los documentos, se cierra la Vista preliminar de Canon IJ XPS.

Este comando tiene la misma función que  (Imprimir) en la barra de herramientas y que **Imprimir (Print)** en el área de configuración de impresión.

Imprimir todos los documentos (Print All Documents)

Imprime todos los documentos de la lista de documentos y cierra la Vista preliminar de Canon IJ XPS.

Guardar el historial de impresión (Save Print History)

Permite elegir si los documentos impresos desde la Vista preliminar de Canon IJ XPS se van a guardar como entradas del historial de impresión o no.

Límite de entradas del historial (History Entry Limit)

Cambia el número máximo de registros del historial de impresión.

Seleccione **10 entradas (10 Entries)**, **30 entradas (30 Entries)** o **100 entradas (100 Entries)**.

»» Importante

- Si se supera el límite del número de registros, se eliminan los registros del historial empezando por el más antiguo.

Agregar documentos del historial a la lista (Add documents from history to the list)

Agrega el documento guardado en el historial de impresión a la lista de documentos.

Salir (Exit)

Finaliza la Vista preliminar de Canon IJ XPS. Los documentos restantes de la lista de documentos se eliminarán de la misma.

Este comando tiene la misma función que **Salir (Exit)** en el área de configuración de impresión.

Menú Editar (Edit)

Selecciona el método para editar varios documentos o páginas.

Deshacer (Undo)

Revierde el cambio anterior.

Si el cambio no se puede revertir, esta función se atenúa y no se puede seleccionar.

Este comando tiene la misma función que  (Deshacer) en la barra de herramientas.

Documentos (Documents)

Selecciona el método para editar documentos de impresión.

Combinar documentos (Combine Documents)

Combina los documentos seleccionados en la lista de documentos en un documento.

Si solo se selecciona un documento, este comando está atenuado y no se puede seleccionar.

Este comando tiene la misma función que  (Combinar documentos) en la barra de herramientas.

Restablecer documentos (Reset Documents)

Devuelve el documento seleccionado en la lista de documentos a su estado antes de agregarlo a la Vista preliminar de Canon IJ XPS.

Los documentos combinados se separan y se restauran los documentos originales.

Este comando tiene la misma función que  (Restablecer documentos) en la barra de herramientas.

Mover documento (Move Document)

Utilice el comando siguiente para cambiar el orden de los documentos seleccionados en la lista de documentos.

Mover al primero (Move to First)

Desplaza el documento de impresión seleccionado al inicio de la lista de documentos.

Si el documento seleccionado actualmente es el primero, este comando está atenuado y no se puede seleccionar.

Mover uno hacia arriba (Move Up One)

Desplaza el documento de impresión seleccionado un puesto hacia arriba desde su posición actual.

Si el documento seleccionado actualmente es el primero, este comando está atenuado y no se puede seleccionar.

Mover uno hacia abajo (Move Down One)

Desplaza el documento de impresión seleccionado un puesto hacia abajo desde su posición actual.

Si el documento seleccionado actualmente es el último, este comando está atenuado y no se puede seleccionar.

Mover al último (Move to Last)

Desplaza el documento de impresión seleccionado al final de la lista de documentos.

Si el documento seleccionado actualmente es el último, este comando está atenuado y no se puede seleccionar.

Eliminar documento (Delete Document)

Elimina el documento seleccionado de la lista de documentos.

Si la lista de documentos solo contiene un documento, dicho documento está atenuado y no se puede seleccionar.

Este comando tiene la misma función que  (Eliminar documento) en la barra de herramientas.

Impresión en escala de grises (Grayscale Printing)

Permite cambiar la configuración de impresión en monocromo.

Este comando tiene la misma funcionalidad que la casilla de verificación **Impresión en escala de grises (Grayscale Printing)** en el área de configuración de impresión.

Impresión de diseño de página... (Page Layout Printing...)

Se abre el cuadro de diálogo **Impresión de diseño de página (Page Layout Printing)**.

Este cuadro de diálogo le permite establecer **Impresión de diseño de página (Page Layout Printing)**, **Páginas (Pages)**, **Orden de páginas (Page Order)** y **Borde de página (Page Border)**.

Impresión a doble cara... (Duplex Printing...)

Abre el cuadro de diálogo **Impresión a doble cara (Duplex Printing)**.

Este cuadro de diálogo le permite establecer **Impresión a doble cara (Duplex Printing)**, **Automático (Automatic)**, **Lado de grapado (Stapling Side)** y **Margen (Margin)**.

Copias... (Copies...)

Abre el cuadro de diálogo **Copias (Copies)**.

Este cuadro de diálogo permite establecer **Copias (Copies)**, **Intercalar (Collate)** y **Imprimir desde la última página (Print from Last Page)**.

Páginas (Pages)

Selecciona el método para editar páginas de impresión.

Eliminar página (Delete Page)

Elimina la página seleccionada actualmente.

Si se ha establecido la impresión de diseño de página, se eliminarán las páginas encerradas por un borde rojo.

Este comando tiene la misma función que  (Eliminar página) en la barra de herramientas.

Restaurar páginas (Restore Page)

Restaura las páginas que se han eliminado con la función **Eliminar página (Delete Page)**.

Para restaurar páginas, debe seleccionar la casilla de verificación **Ver páginas eliminadas (View Deleted Pages)** en el menú **Opciones (Option)** y mostrar las páginas eliminadas como miniaturas.

Mover página (Move Page)

Utilice el comando siguiente para cambiar el orden de las páginas seleccionadas actualmente.

Mover al primero (Move to First)

Desplaza la página seleccionada actualmente al inicio del documento.

Si la página seleccionada actualmente es la primera página, este comando está atenuado y no se puede seleccionar.

Mover uno hacia delante (Move Forward One)

Desplaza la página seleccionada actualmente una posición delante de su posición actual.

Si la página seleccionada actualmente es la primera página, este comando está atenuado y no se puede seleccionar.

Mover uno hacia atrás (Move Backward One)

Desplaza la página seleccionada actualmente una posición detrás de su posición actual.

Si la página seleccionada actualmente es la última página, este comando está atenuado y no se puede seleccionar.

Mover al último (Move to Last)

Desplaza la página seleccionada actualmente al final del documento.

Si la página seleccionada actualmente es la última página, este comando está atenuado y no se puede seleccionar.

Menú Ver (View)

Selecciona los documentos y las páginas que se van a mostrar.

Documentos (Documents)

Utilice el comando siguiente para seleccionar el documento que se desea mostrar.

Primer documento (First Document)

Muestra el primer documento de la lista de documentos.

Si el documento seleccionado actualmente es el primero, este comando está atenuado y no se puede seleccionar.

Documento anterior (Previous Document)

Muestra el documento situado delante del documento mostrado actualmente.

Si el documento seleccionado actualmente es el primero, este comando está atenuado y no se puede seleccionar.

Siguiente documento (Next Document)

Muestra el documento situado detrás del documento mostrado actualmente.

Si el documento seleccionado actualmente es el último, este comando está atenuado y no se puede seleccionar.

Último documento (Last Document)

Muestra el último documento de la lista de documentos.

Si el documento seleccionado actualmente es el último, este comando está atenuado y no se puede seleccionar.

Páginas (Pages)

Utilice el comando siguiente para seleccionar la página que desea mostrar.

»»» Nota

- Si el ajuste de **Formato de página (Page Layout)** en el controlador de impresora se ha especificado en **Mosaico/Póster (Tiling/Poster)** o **Cuadernillo (Booklet)**, el número de páginas es el número de hojas que se va a utilizar para impresión y no el número de páginas en el documento original creado con el software de aplicación.

Primera página (First Page)

Muestra la primera página del documento.

Si la página mostrada actualmente es la primera página, este comando está atenuado y no se puede seleccionar.

Página anterior (Previous Page)

Muestra la página situada antes de la página mostrada actualmente.

Si la página mostrada actualmente es la primera página, este comando está atenuado y no se puede seleccionar.

Página siguiente (Next Page)

Muestra la página situada detrás de la página mostrada actualmente.

Si la página mostrada actualmente es la última página, este comando está atenuado y no se puede seleccionar.

Última página (Last Page)

Muestra la última página del documento.

Si la página mostrada actualmente es la última página, este comando está atenuado y no se puede seleccionar.

Selección de páginas... (Page Selection...)

Muestra el cuadro de diálogo **Selección de páginas (Page Selection)**.

Este comando permite especificar el número de la página que se desea mostrar.

Menú Zoom

Selecciona la proporción del tamaño real impreso en el papel al tamaño de visualización de la vista preliminar.

También puede seleccionar la proporción en el cuadro de lista desplegable situado en la barra de herramientas.

Todo (Whole)

Muestra toda la página de datos como una página.

50%

Reduce los datos mostrados al 50% del tamaño real que se va a imprimir.

100%

Muestra los datos al tamaño real que se va a imprimir.

200%

Amplía los datos mostrados al 200% del tamaño real que se va a imprimir.

400%

Amplía los datos mostrados al 400% del tamaño real que se va a imprimir.

Menú Opciones (Option)

Conmuta el estado mostrar/ocultar de la información siguiente.

Ver miniaturas (View Thumbnails)

Reduce todas las páginas del documento seleccionado en la lista de documentos y las muestra en la parte inferior de la ventana de vista preliminar.

Este comando tiene la misma función que  (Ver miniaturas) en la barra de herramientas.

Ver lista de documentos (View Document List)

Muestra la lista del documento de impresión en la parte superior de la ventana de vista preliminar.

Ver área de configuración de impresión (View Print Settings Area)

Muestra el área de configuración de impresión en el lado derecho de la ventana de vista preliminar.

Ver páginas eliminadas (View Deleted Pages)

Cuando se muestran las miniaturas, esta función muestra páginas que se eliminaron con la función **Eliminar página (Delete Page)**.

Para comprobar las páginas eliminadas, primero debe seleccionar la casilla de verificación **Ver miniaturas (View Thumbnails)**.

Mantener documentos impresos en la lista (Keep printed documents on the list)

Deja el documento impreso en la lista de documentos.

Ajustes de impresión mostrados al inicio (Print Settings Displayed at Startup)

Cambia la ficha del área de configuración de impresión que mostrar cuando se inicia la Vista preliminar de Canon IJ XPS.

Seleccione **Información de página (Page Information)**, **Formato (Layout)** o **Ajuste manual del color (Manual Color Adjustment)**.

Menú Ayuda (Help)

Cuando se selecciona este ítem de menú, se muestra la ventana Ayuda de la Vista previa de Canon IJ XPS donde puede comprobar la información de la versión y del copyright.



(Imprimir)

Imprime los documentos seleccionados en la lista de documentos.

Los documentos impresos se eliminan de la lista y cuando se imprimen todos los documentos, se cierra la Vista preliminar de Canon IJ XPS.



(Combinar documentos)

Combina los documentos seleccionados en la lista de documentos en un documento.

Si solo se selecciona un documento, este comando está atenuado y no se puede seleccionar.



(Eliminar documento)

Elimina el documento seleccionado de la lista de documentos.

Si la lista de documentos solo contiene un documento, dicho documento está atenuado y no se puede seleccionar.



(Restablecer documentos)

Devuelve el documento seleccionado en la lista de documentos a su estado antes de agregarlo a la Vista preliminar de Canon IJ XPS.

Los documentos combinados se separan y se restauran los documentos originales.



(Ver miniaturas)

Reduce todas las páginas del documento seleccionado en la lista de documentos y las muestra en la parte inferior de la ventana de vista preliminar.

Para ocultar las páginas que se van a imprimir, vuelva a hacer clic en **Ver miniaturas (View Thumbnails)**.



(Mover al primero)

Desplaza el documento de impresión seleccionado al inicio de la lista de documentos.

Si el documento seleccionado actualmente es el primero, este comando está atenuado y no se puede seleccionar.



(Mover uno hacia arriba)

Desplaza el documento de impresión seleccionado un puesto hacia arriba desde su posición actual.

Si el documento seleccionado actualmente es el primero, este comando está atenuado y no se puede seleccionar.

(Mover uno hacia abajo)

Desplaza el documento de impresión seleccionado un puesto hacia abajo desde su posición actual. Si el documento seleccionado actualmente es el último, este comando está atenuado y no se puede seleccionar.

(Mover al último)

Desplaza el documento de impresión seleccionado al final de la lista de documentos. Si el documento seleccionado actualmente es el último, este comando está atenuado y no se puede seleccionar.

(Deshacer)

Revierte el cambio anterior. Si el cambio no se puede revertir, esta función se atenúa y no se puede seleccionar.

(Eliminar página)

Elimina la página seleccionada actualmente. Si se ha establecido la impresión de diseño de página, se eliminarán las páginas encerradas por un borde rojo.

Lista de documentos

Muestra la lista de los documentos de impresión. El documento seleccionado en la lista de documentos se convierte en el objetivo para mostrar y editar la vista preliminar.

Nombre del documento (Document Name)

Muestra el nombre del documento de impresión. Si hace clic en el nombre del documento de impresión seleccionado, se muestra un cuadro de texto y puede cambiar el nombre del documento a cualquier nombre.

Páginas (Pages)

Muestra el número de páginas en el documento de impresión.

»»» Importante

- El número mostrado en **Páginas (Pages)** y el recuento de páginas de salida son diferentes.
- Para comprobar el recuento de páginas de salida, compruebe la barra de estado en la parte inferior de la ventana de vista preliminar.

Estado (Status)

Muestra el estado de los documentos de impresión. Los documentos sometidos a procesamiento de datos se muestran como **Procesando datos (Processing data)**.

»»» Importante

- Los documentos que muestran **Procesando datos (Processing data)** no se pueden imprimir ni editar.
Espere a que finalice el procesamiento de datos.

Pantalla de área de configuración de impresión

Permite comprobar y cambiar la configuración de impresión de los documentos seleccionados en la lista de documentos.

El área de configuración de impresión se muestra en el lado derecho de la ventana de vista preliminar.

Ficha Información de página (Page Information)

Se muestra la configuración de impresión de cada página. Puede modificar la configuración del tipo de soporte y de la fuente de papel.

Tamaño del papel de la impresora (Printer Paper Size)

Muestra el tamaño de papel del documento que se va a imprimir.

Tipo de soporte (Media Type)

Permite seleccionar el tipo de soporte del documento que se va a imprimir.

Fuente de papel (Paper Source)

Permite seleccionar la fuente de papel del documento que se va a imprimir.

Formato de página (Page Layout)

Muestra el formato de página del documento que se va a imprimir.

Ficha Formato (Layout)

Puede especificar la configuración de la impresión de diseño de página.

Para aplicar la configuración especificada, haga clic en **Aplicar (Apply)**.

Si la configuración de impresión de diseño de página no se puede cambiar para el documento de impresión, los elementos individuales se atenúan y no se pueden seleccionar.

Ficha Ajuste manual del color (Manual Color Adjustment)

Esta ficha le permite ajustar el balance de color cambiando la configuración de las opciones **Cian (Cyan)**, **Magenta**, **Amarillo (Yellow)**, **Brillo (Brightness)**, **Intensidad (Intensity)** y **Contraste (Contrast)**.

Cian (Cyan)/Magenta/Amarillo (Yellow)

Ajusta las intensidades de **Cian (Cyan)**, **Magenta** y **Amarillo (Yellow)**.

Al mover el control deslizante a la derecha el color se intensifica, y al moverlo hacia la izquierda se atenúa.

También se puede introducir directamente un valor vinculado al control deslizante. Introduzca un valor dentro del intervalo de -50 a 50.

Este ajuste cambia la cantidad relativa de tinta en cada color utilizado, lo que modifica el balance de color total del documento.

Utilice su software de aplicación si desea modificar mucho el balance del color total. Use el controlador de impresora únicamente cuando desee ajustar ligeramente el balance del color.

»»» Importante

- Cuando se marca **Impresión en escala de grises (Grayscale Printing)**, **Cian (Cyan)**, **Magenta** y **Amarillo (Yellow)** aparecen atenuados y no están disponibles.

Brillo (Brightness)

Seleccione el brillo de la impresión.

El blanco y negro puro no cambiará, pero sí los colores entre el blanco y el negro.

Intensidad (Intensity)

Ajusta la intensidad total de la impresión.

Al desplazar el control deslizante hacia la derecha, se aumenta la intensidad, mientras que al desplazarlo hacia la izquierda, se disminuye.

También se puede introducir directamente un valor vinculado al control deslizante. Introduzca un valor dentro del intervalo de -50 a 50.

Contraste (Contrast)

Ajusta el contraste entre zonas claras y oscuras en la imagen que se va a imprimir.

Al desplazar el control deslizante hacia la derecha, aumentará el contraste y, al desplazarlo hacia la izquierda, disminuirá.

También se puede introducir directamente un valor vinculado al control deslizante. Introduzca un valor dentro del intervalo de -50 a 50.

Predetermin. (Defaults)

Restablece todas las configuraciones que ha cambiado a los valores predeterminados. Al hacer clic en este botón se restaura toda la configuración en esta ficha a los valores predeterminados (ajustes de fábrica).

Impresión en escala de grises (Grayscale Printing)

Permite cambiar la configuración de impresión en monocromo.

Impresión a doble cara (Duplex Printing)

Selecciona si el documento se va a imprimir en ambas caras o sólo en una cara de una hoja de papel.

Si la configuración de impresión a doble cara no se puede cambiar para el documento de impresión, este elemento aparece atenuado y no está disponible.

»» Importante

- Cuando se selecciona **Cuadernillo (Booklet)** para **Formato de página (Page Layout)**, se establecerá automáticamente **Impresión a doble cara (Duplex Printing)** del área de configuración de impresión. En este caso, **Impresión a doble cara (Duplex Printing)** está atenuado y no está disponible.

Copias (Copies)

Permiten especificar el número de copias que se desea imprimir. Puede especificar un valor de 1 a 999.

Si el número de copias no se puede cambiar para el documento de impresión, este elemento aparece atenuado y no está disponible.

Salir (Exit)

Finaliza la Vista preliminar de Canon IJ XPS.

Los documentos restantes de la lista de documentos se eliminarán de la misma.

Imprimir (Print)

Imprime los documentos seleccionados en la lista de documentos.

Los documentos impresos se eliminan de la lista y cuando se imprimen todos los documentos, se cierra la Vista preliminar de Canon IJ XPS.

Descripción Monitor de estado Canon IJ

El monitor de estado Canon IJ muestra el estado de la impresora y el progreso de la impresión. El monitor utiliza gráficos, iconos y mensajes que le permiten conocer el estado de la impresora.

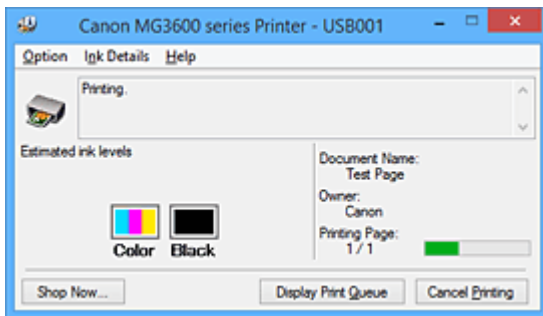

Características del Monitor de estado Canon IJ

El Monitor de estado Canon IJ ofrece las ventajas siguientes:

Puede comprobar el estado de la impresora en la pantalla.

El estado de la impresora se muestra en la pantalla en tiempo real.

Puede comprobar el progreso de impresión de cada documento (trabajo de impresión).

Los tipos de errores y las soluciones se muestran en pantalla.

Muestra cuando se produce un error en la impresora.

Puede comprobar inmediatamente cómo responder.

Puede comprobar el estado de la tinta.

Esta función muestra gráficos que muestran el tipo de cartucho FINE y los niveles de tinta estimados.

Se muestran iconos y mensajes cuando el nivel de tinta se está agotando (advertencia de nivel de tinta).

Visión general del Monitor de estado Canon IJ

El Monitor de estado Canon IJ permite comprobar el estado de la impresora y la tinta con gráficos y mensajes.

Puede comprobar la información en el documento de impresión y el progreso de la impresión.

Cuando se produce un error en la impresora, muestra la causa y la solución. Siga las instrucciones del mensaje.

Impresora

El Monitor de estado Canon IJ muestra un icono cuando se produce un error o una advertencia en la impresora.

! : indica que se ha producido una advertencia (error de llamada de operador) o que la impresora está funcionando.

✖ : se ha producido un error que requiere servicio.

Cartucho FINE

El Monitor de estado Canon IJ muestra un icono cuando se produce una advertencia de nivel bajo de tinta o un error de falta de tinta.

Además, esta función muestra gráficos que indican los niveles de tinta estimados del cartucho FINE.

En este caso, haga clic en los gráficos para abrir el cuadro de diálogo **Detalles de la tinta (Ink Details)**. Puede comprobar la información de detalle como, por ejemplo, el nivel de tinta restante

y los tipos de cartucho FINE de su impresora.

Los colores se calibran para adecuarse al color del que menos cantidad de tinta quede y, a continuación, todos los colores se muestran en el mismo nivel.

Nombre docum. (Document Name)

Muestra el nombre del documento que se va a imprimir.

Propietario (Owner)

Muestra el nombre del propietario del documento que se va a imprimir.

Imprimiendo página (Printing Page)

Muestra el número de página que se está imprimiendo y el número total de páginas que se van a imprimir.

Mostrar cola de impresión (Display Print Queue)

Muestra la ventana de impresión utilizada para gestionar el trabajo de impresión que se está imprimiendo o que está en la cola de impresión.

Cancelar impresión (Cancel Printing)

Cancela el trabajo de impresión actual.

»» Importante

- El botón **Cancelar impresión (Cancel Printing)** solo está habilitado cuando los datos de impresión se envían a la impresora. Una vez que los datos de impresión se han enviado, el botón se atenúa y deja de estar disponible.

Menú Opciones (Option)

Si selecciona **Activar monitor de estado (Enable Status Monitor)**, cuando se genera un mensaje relacionado con la impresora el Monitor de estado Canon IJ se inicia.

Cuando se selecciona **Activar monitor de estado (Enable Status Monitor)** están disponibles los comandos siguientes.

Mostrar siempre el trabajo actual (Always Display Current Job)

Muestra el Monitor de estado Canon IJ durante la impresión.

Mostrar siempre arriba (Always Display on Top)

Muestra el Monitor de estado Canon IJ delante de otras ventanas.

Mostrar mensaje de guía (Display Guide Message)

Muestra una guía para las operaciones en las que es complicado colocar el papel.

Impresión de sobres (Envelope Printing)

Muestra el mensaje de guía cuando se inicia la impresión del sobre.

Para ocultar este mensaje de guía, marque la casilla de verificación **No volver a mostrar este mensaje (Do not show this message again)**.

Para ver otra vez el mensaje de guía, haga clic en **Impresión de sobres (Envelope Printing)** en **Mostrar mensaje de guía (Display Guide Message)** del menú **Opciones (Option)** y active este ajuste.

Impresión de Hagaki (Hagaki Printing)

Muestra un mensaje de guía antes de que la impresora comience a imprimir en Hagaki.

Para ocultar este mensaje de guía, marque la casilla de verificación **No volver a mostrar este mensaje (Do not show this message again)**.

Para ver otra vez los mensajes de guía, haga clic en **Impresión de Hagaki (Hagaki Printing)** en **Mostrar mensaje de guía (Display Guide Message)** del menú **Opciones (Option)** y active este ajuste.

Cómo cargar papel (How to load paper)

Para tipos de soporte que no sean papel normal, muestra un mensaje de guía si no aparece la otra guía cuando la impresora empieza a imprimir.

Para ocultar este mensaje de guía, marque la casilla de verificación **No volver a mostrar este mensaje (Do not show this message again)**.

Para ver otra vez los mensajes de guía, haga clic en Cómo cargar papel en **Mostrar mensaje de guía (Display Guide Message)** en el menú **Opciones (Option)** y active este ajuste.

Mostrar advertencia automáticamente (Display Warning Automatically)

Cuando aparece un indicador de bajo nivel de tinta (When a Low Ink Warning Occurs)

Inicia la ventana del Monitor de estado Canon IJ automáticamente y la muestra delante de las demás ventanas cuando se produce una advertencia de nivel de tinta bajo.

Iniciar cuando se inicie Windows (Start when Windows is Started)

Inicia automáticamente el Monitor de estado Canon IJ al iniciar Windows.

Menú Detalles de la tinta (Ink Details)

Seleccione este menú para mostrar el cuadro de diálogo **Detalles de la tinta (Ink Details)**.

Compruebe la información de detalle como, por ejemplo, el nivel de tinta restante y los tipos de cartucho FINE para su impresora.

Cuadro de diálogo Detalles de la tinta (Ink Details)

Esta función muestra gráficos y mensajes que muestran el tipo de cartucho FINE y los niveles de tinta estimados.

Información de tinta (mostrado a la izquierda)

Muestra los tipos de cartucho FINE con gráficos.

Si se produce un error relacionado con el nivel de tinta restante, el controlador de impresora mostrará un icono para avisarle.

Si se muestra el icono, utilice la impresora siguiendo las instrucciones que aparecen en pantalla.

Mensaje (mostrado a la derecha)

Muestra información como, por ejemplo, el estado de tinta y los colores de tinta con frases.

Número del modelo de tinta (Ink Model Number)

Muestra los tipos de cartucho FINE de su impresora.

Cerrar (Close)

Cierra el cuadro de diálogo **Detalles de la tinta (Ink Details)** para volver al Monitor de estado Canon IJ.

Menú Ayuda (Help)

Cuando se selecciona este ítem de menú, se muestra la ventana Ayuda del Monitor de estado Canon IJ donde puede comprobar la información de la versión y del copyright.

Actualización de los MP Drivers

- ▶ **Obtención de la versión más reciente de los MP Drivers**
- ▶ **Eliminación de MP Drivers innecesarios**
- ▶ **Pasos previos a la instalación de los MP Drivers**
- ▶ **Instalación de los MP Drivers**

Obtención de la versión más reciente de los MP Drivers

Los MP Drivers incluyen un controlador de impresora y ScanGear (controlador de escáner).

Si actualiza los MP Drivers a la versión de MP Drivers más reciente, es posible que se resuelvan los problemas que pudieran estar pendientes.

Puede acceder a nuestro sitio web y descargar los MP Drivers más recientes para su modelo.

»» Importante

- La descarga de los MP Drivers es gratuita, pero el coste del acceso a Internet corre por cuenta del usuario.
- Antes de instalar la versión más reciente de los MP Drivers, [elimine la versión instalada anteriormente](#).

Temas relacionados

- [Pasos previos a la instalación de los MP Drivers](#)
- [Instalación de los MP Drivers](#)

Eliminación de MP Drivers innecesarios

Puede eliminar los MP Drivers que ya no utilice.

Cuando vaya a eliminar los MP Drivers, cierre primero todos los programas que se estén ejecutando.

El procedimiento para eliminar los MP Drivers innecesarios es el siguiente:

1. Inicie el desinstalador

- Si utiliza Windows 8.1 o Windows 8, desde los accesos de escritorio, seleccione **Configuración (Settings) -> Panel de control (Control Panel) -> Programas (Programs)-> Programas y características (Programs and Features)**.
En la lista de programas, seleccione "XXX MP Drivers" (donde "XXX" es el nombre de su modelo) y, a continuación, haga clic en **Desinstalar (Uninstall)**.
- Si utiliza Windows 7 o Windows Vista, seleccione el menú **Iniciar (Start) -> Panel de control (Control Panel) -> Programas (Programs) -> Programas y características (Programs and Features)**.
En la lista de programas, seleccione "XXX MP Drivers" (donde "XXX" es el nombre de su modelo) y, a continuación, haga clic en **Desinstalar (Uninstall)**.
- Si utiliza Windows XP, seleccione el menú **Inicio (Start) -> Panel de control (Control Panel) -> Agregar o quitar programas (Add or Remove Programs)**.
En la lista de programas, seleccione "XXX MP Drivers" (donde "XXX" es el nombre de su modelo) y, a continuación, haga clic en **Quitar (Remove)**.

Aparecerá la ventana para confirmar la desinstalación del modelo.

»»» Importante

- En Windows 8.1, Windows 8, Windows 7 o Windows Vista, es posible que aparezca un cuadro de diálogo de confirmación o advertencia al iniciar, instalar o desinstalar software. Este cuadro de diálogo aparece cuando se requieren derechos de administración para realizar una tarea.
Si ha iniciado la sesión en una cuenta de administrador, haga clic en **Sí (Yes) (o Continuar (Continue), Permitir (Allow))** para continuar.
Algunas aplicaciones requieren una cuenta de administrador para continuar. En estos casos, cambie a una cuenta de administrador y reinicie la operación desde el principio.

2. Ejecute el desinstalador

Haga clic en **Ejecutar (Execute)**. Haga clic en **Sí (Yes)** cuando aparezca el mensaje de confirmación. Una vez eliminados todos los archivos, haga clic en **Completar (Complete)**.

Así concluye la eliminación de los MP Drivers.

»»» Importante

- El controlador de impresora, el controlador de impresora XPS y ScanGear (controlador de escáner) se eliminarán si se desinstalan los MP Drivers.

Pasos previos a la instalación de los MP Drivers

En esta sección se describen los elementos que se deben comprobar antes de instalar los MP Drivers. Consulte también esta sección en el caso de que no pueda instalar los MP Drivers.

Comprobación del estado de la impresora

- Apague la impresora.

Comprobación de la configuración del ordenador personal

- Cierre todas las aplicaciones que se estén ejecutando.
- Inicie la sesión como un usuario con la cuenta del administrador.

»»» Importante

- Antes de instalar la versión más reciente de los MP Drivers, [elimine la versión instalada anteriormente](#).

Temas relacionados

- [Obtención de la versión más reciente de los MP Drivers](#)
- [Instalación de los MP Drivers](#)

Instalación de los MP Drivers

Puede acceder a nuestro sitio web en Internet y descargar los MP Drivers y el controlador de impresora XPS más recientes para su modelo.

El procedimiento para instalar los MP Drivers descargados se describe a continuación:

1. Apague la impresora

2. Inicie el instalador

Haga doble clic en el icono del archivo descargado.

Se iniciará el programa de instalación.

»»» Importante

- En Windows 8.1, Windows 8, Windows 7 o Windows Vista, es posible que aparezca un cuadro de diálogo de confirmación o advertencia al iniciar, instalar o desinstalar software. Este cuadro de diálogo aparece cuando se requieren derechos de administración para realizar una tarea. Si ha iniciado la sesión en una cuenta de administrador, haga clic en **Sí (Yes)** (o **Continuar (Continue)**, **Permitir (Allow)**) para continuar. Algunas aplicaciones requieren una cuenta de administrador para continuar. En estos casos, cambie a una cuenta de administrador y reinicie la operación desde el principio.

3. Instale los MP Drivers

Siga los pasos que se describan en la pantalla para solucionar el problema.

4. Finalice la instalación

Haga clic en **Completar (Complete)**.

En función del entorno que use, puede que aparezca un mensaje en el que se le pida que reinicie el ordenador. Reinicielo para completar la instalación correctamente.

»»» Importante

- Puede instalar el controlador de impresora XPS con el mismo procedimiento de instalación de los MP Drivers. No obstante, cuando instale el controlador de impresora XPS, complete primero la instalación de los MP Drivers.
- La descarga de los MP Drivers y del controlador de impresora XPS es gratuita, pero el coste del acceso a Internet corre a cuenta del usuario.
- Antes de instalar la versión más reciente de los MP Drivers, [elimine la versión instalada anteriormente](#).

Temas relacionados

- [Obtención de la versión más reciente de los MP Drivers](#)
- [Eliminación de MP Drivers innecesarios](#)
- [Pasos previos a la instalación de los MP Drivers](#)

Impresión mediante el software de la aplicación Canon

- ▶ [Guía de My Image Garden](#)
- ▶ [Guía de Easy-PhotoPrint+](#)

Guía de My Image Garden

Puede obtener información sobre las operaciones y las pantallas de My Image Garden.



Para Windows:

Versión más reciente

My Image Garden V3.2.x

Se recomienda utilizar la versión más reciente de la aplicación.

Acceda al sitio web de Canon y descargue la última versión de la aplicación.

[Cómo comprobar la versión](#)

Versiones anteriores

Seleccione la versión de su My Image Garden.

- V3.1.x/V3.0.x
- V2.1.x
- V2.0.x
- V1.1.x

Para Mac OS:

Versión más reciente

My Image Garden V3.2.x

Se recomienda utilizar la versión más reciente de la aplicación.

Acceda al sitio web de Canon y descargue la última versión de la aplicación.

[Cómo comprobar la versión](#)

Versiones anteriores

Seleccione la versión de su My Image Garden.

- V3.1.x/V3.0.x
- V2.1.x
- V2.0.x
- V1.1.x

Impresión mediante un servicio web

- ▶ **Uso de PIXMA/MAXIFY Cloud Link**
- ▶ **Impresión con Google Cloud Print**

Uso de PIXMA/MAXIFY Cloud Link

Al usar PIXMA/MAXIFY Cloud Link, puede conectar la impresora a un servicio en la nube, como CANON IMAGE GATEWAY, Evernote o Twitter, así como utilizar las siguientes funciones sin utilizar un ordenador:

- Imprimir imágenes desde un servicio para compartir imágenes
- Imprimir documentos desde un servicio de gestión de datos
- Guardar imágenes escaneadas en un servicio de gestión de datos.
- Utilizar Twitter para informar sobre el estado de la impresora, como, por ejemplo, sobre la falta de papel o niveles de tinta bajos.

Además, puede utilizar varias funciones añadiendo y registrando aplicaciones que están vinculadas con varios servicios en la nube.

■ Utilización de PIXMA/MAXIFY Cloud Link desde la impresora

■ [Uso de PIXMA/MAXIFY Cloud Link desde su teléfono inteligente, tableta u ordenador](#)



»»» Importante

- En determinados países, es posible que PIXMA/MAXIFY Cloud Link no esté disponible o que las aplicaciones disponibles sean distintas.
- Hay que tener una cuenta para utilizar algunas aplicaciones. En el caso de esas aplicaciones, configure una cuenta de antemano.
- Para averiguar qué modelos admiten PIXMA/MAXIFY Cloud Link, compruebe la página de inicio de Canon.
- La visualización de la pantalla podría cambiar sin previo aviso.

Impresión con Google Cloud Print

El equipo es compatible con Google Cloud Print™ (Google Cloud Print es un servicio con tecnología de Google Inc.).

Si utiliza Google Cloud Print, podrá imprimir desde cualquier sitio con aplicaciones o servicios que admitan Google Cloud Print.

Impresión y envío de datos de impresión mediante Internet



Cuando registre el equipo en Google Cloud Print, podrá imprimir desde aplicaciones o servicios compatibles con Google Cloud Print sin necesidad de estar conectado a Internet.

Impresión y envío de datos de impresión sin acceso a Internet



►►► Importante

- Esta función quizás no esté disponible en función del país o la región donde reside.
- Para usar Google Cloud Print, necesita crear una cuenta de Google y registrar el equipo con Google Cloud Print previamente.

Además, para registrar el equipo, eliminarlo e imprimir con Google Cloud Print, hace falta una conexión LAN con el equipo y una conexión a internet. Conlleva los gastos de conexión a Internet.

1. [Creación de una cuenta de Google](#)
2. [Registro del equipo con Google Cloud Print](#)
3. [Impresión desde un ordenador o teléfono inteligente con Google Cloud Print](#)

►►► Importante

- Cuando cambie el propietario del equipo, elimine su registro de Google Cloud Print.

■ [Eliminación de equipos de Google Cloud Print](#)

Para registrar el equipo, eliminarlo e imprimir con Google Cloud Print, hace falta una conexión LAN con el equipo y una conexión a internet. Conlleva los gastos de conexión a Internet.

Creación de una cuenta de Google

Para imprimir con Google Cloud Print, necesita crear una cuenta de Google y registrar el equipo con Google Cloud Print previamente.

»»» Nota

- Si ya tiene una cuenta de Google, registre el equipo en Google Cloud Print.

[Registro del equipo con Google Cloud Print](#)

Acceda a Google Cloud Print con el navegador web del ordenador o del dispositivo móvil, y registre la información solicitada.

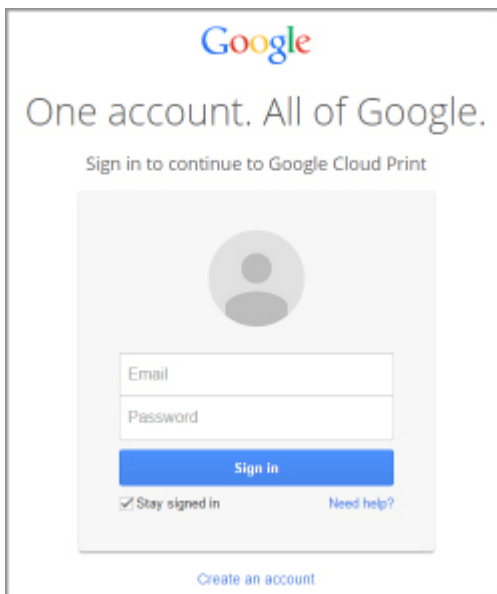

* La pantalla anterior podría cambiar sin previo aviso.

Registro del equipo con Google Cloud Print



El equipo puede registrarse en Google Cloud Print a través de los dos siguientes métodos.

- [Uso del registro Google Chrome](#)
- [Registro mediante otro navegador web](#)

»»» Importante

- Si aún no dispone de una cuenta de Google, cree una.
[Creación de una cuenta de Google](#)
- Cuando cambie el propietario del equipo, elimine su registro de Google Cloud Print.
■ [Eliminación de equipos de Google Cloud Print](#)
- Para registrar el equipo, eliminarlo e imprimir con Google Cloud Print hace falta una conexión LAN con el equipo y una conexión a internet. Conlleva los gastos de conexión a Internet.

Uso del registro Google Chrome

1. Inicie el navegador Google Chrome en el ordenador.
2. Seleccione **Iniciar sesión en Chrome... (Sign in to Chrome...)** en  (menú de Chrome).
3. Inicie sesión en su cuenta de Google.
4. Seleccione **Configuración (Settings)** en  (menú de Chrome).
5. Seleccione **Mostrar opciones avanzadas... (Show advanced settings...)** para visualizar la información.
6. En **Google Cloud Print**, seleccione **Administrar (Manage)**.
7. Cuando se muestren los botones **Canon MG3600 series** y **Añadir impresoras (Add printers)**, seleccione **Añadir impresoras (Add printers)**.
8. Cuando aparezca el mensaje de confirmación para registrar el equipo, seleccione **Aceptar (OK)**.
9. Cuando la luz de la lámpara del equipo **Wi-Fi** parpadee tres veces, pulse el botón **Wi-Fi**.
El registro de la impresora ha finalizado.

Registro mediante otro navegador web

1. [Asegúrese de que el equipo está encendido.](#)

2. [Consulte el estado de la impresora en el navegador web.](#)
3. Seleccione **Config. conexión servicios web (Web service connection setup)** -> **Configurar Google Cloud Print (Google Cloud Print setup)** -> **Registrar en Google Cloud Print (Register with Google Cloud Print)**.

»» Nota

- Si ya ha registrado el equipo con Google Cloud Print, aparecerá el mensaje de confirmación para registrar el equipo.

4. Cuando aparezca la pantalla de confirmación para registrar el equipo, seleccione **Sí (Yes)**.
5. En la configuración de impresión, seleccione el idioma que aparecerá en pantalla en Google Cloud Print.
6. Lleve a cabo el proceso de autenticación.
7. Cuando aparezca el mensaje de finalización del registro, seleccione **OK**.

Impresión desde un ordenador o teléfono inteligente con Google Cloud Print

Al enviar datos de impresión con Google Cloud Print, el equipo recibe automáticamente los datos de impresión y los imprime.

Cuando imprima desde un teléfono inteligente, tableta, ordenador u otro dispositivo externo con Google Cloud Print, cargue papel en el equipo previamente.

Puede imprimir con Google Cloud Print a través de los dos siguientes métodos.

- Impresión mediante Internet

Se requiere una conexión LAN con el equipo y conexión a Internet.

■ [Envío de datos de impresión mediante Internet](#)

- Impresión sin acceso a Internet

Se requiere una conexión de red con el equipo o activar el modo de punto de acceso del equipo. Se requiere activar Bonjour en el equipo.

■ [Envío de datos de impresión sin acceso a Internet](#)

»» Nota

- Según el estado de la comunicación, es posible que los datos de impresión tarden un rato en imprimirse o que el equipo no reciba los datos de impresión.
- Cuando se imprime con Google Cloud Print, la impresión podría cancelarse en función del estado del equipo, como cuando el equipo está activo o cuando se ha producido un error. Para reanudar la impresión, compruebe el estado del equipo y vuelva a imprimir con Google Cloud Print.
- Para la configuración de impresión:
 - Si selecciona otro tipo de soporte distinto de papel normal o un tamaño de papel distinto de A4/ Carta, los datos de impresión se imprimirán en una sola cara aunque seleccione la configuración de impresión a doble cara.
 - Si selecciona papel normal como tipo de soporte o el tamaño de papel B5/A5, los datos de impresión se imprimirán con bordes aunque seleccione la configuración de impresión sin bordes.
 - Los resultados de la impresión pueden variar en la imagen de impresión en función de los datos de impresión.
 - Según el dispositivo desde el que se envíen los datos de impresión, podría no seleccionar la configuración de impresión al enviar los datos de impresión con Google Cloud Print.

Envío de datos de impresión mediante Internet

En esta sección se describe el procedimiento para enviar datos de impresión desde el navegador Google Chrome del ordenador. Según las aplicaciones, los dispositivos o los servicios, la operación será distinta.



»» Importante

- Para enviar datos de impresión a través de Internet se requiere una conexión LAN con el equipo y conexión a Internet. Conlleva los gastos de conexión a Internet.

1. [Asegúrese de que el equipo está encendido.](#)

»» Nota

- Si se activa la función Encendido automático del equipo, este se encenderá automáticamente cuando se reciban los datos de impresión.

2. Inicie el navegador Google Chrome en el ordenador.
3. Seleccione **Iniciar sesión en Chrome... (Sign in to Chrome...)** en  (menú de Chrome).
4. Inicie sesión en su cuenta de Google.
5. Seleccione **Imprimir... (Print...)** en  (menú de Chrome).

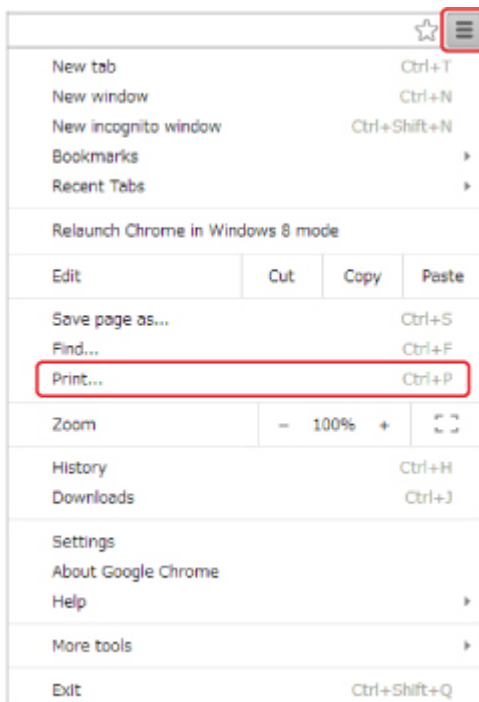

6. Seleccione **Cambiar... (Change...)** junto a **Destino (Destination)**.

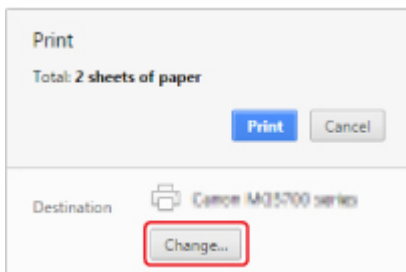

7. Seleccione **Canon MG3600 series** en **Google Cloud Print**.
8. Seleccione **Imprimir (Print)**.

Cuando finalicen los preparativos para imprimir con Google Cloud Print y cuando el equipo esté encendido, el equipo recibirá los datos de impresión y los imprimirá automáticamente.

Envío de datos de impresión sin acceso a Internet

En esta sección se describe el procedimiento para enviar datos de impresión desde el navegador Google Chrome del ordenador. Según las aplicaciones, los dispositivos o los servicios, la operación será distinta.



►►► Importante

- Se requiere una conexión de red con el equipo o activar el modo de punto de acceso del equipo.
- Se requiere activar Bonjour en el equipo.

1. [Asegúrese de que el equipo está encendido.](#)

►►► Nota

- Si se activa la función Encendido automático del equipo, este se encenderá automáticamente cuando se reciban los datos de impresión.

2. Inicie el navegador Google Chrome en el ordenador.
3. Seleccione **Iniciar sesión en Chrome... (Sign in to Chrome...)** en  (menú de Chrome).
4. Inicie sesión en su cuenta de Google.
5. Seleccione **Imprimir... (Print...)** en  (menú de Chrome).

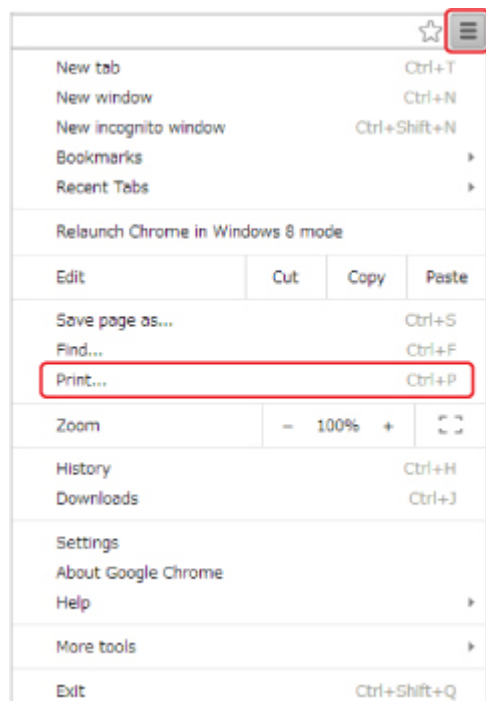

6. Seleccione **Cambiar... (Change...)** junto a **Destino (Destination)**.

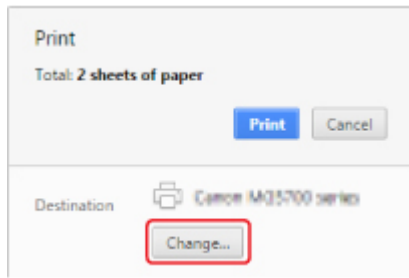

7. Seleccione **Canon MG3600 series** en **Destinos locales (Local Destinations)**.

8. Seleccione **Imprimir (Print)**.

Cuando finalicen los preparativos para imprimir con Google Cloud Print y cuando el equipo esté encendido, el equipo recibirá los datos de impresión y los imprimirá automáticamente.

Eliminación de equipos de Google Cloud Print

Si el propietario del equipo cambia o si desea volver a registrar el equipo, elimínelo de Google Cloud Print siguiendo los pasos indicados a continuación.



El equipo puede eliminarse de Google Cloud Print a través de los dos siguientes métodos.

- [Eliminación mediante Google Chrome](#)
- [Eliminación mediante otro navegador web](#)

»»» Importante

- Para registrar el equipo, eliminarlo e imprimir con Google Cloud Print, hace falta una conexión LAN con el equipo y una conexión a internet. Conlleva los gastos de conexión a Internet.

Eliminación mediante Google Chrome

1. Inicie el navegador Google Chrome en el ordenador.
2. Seleccione **Iniciar sesión en Chrome... (Sign in to Chrome...)** en  (menú de Chrome).
3. Inicie sesión en su cuenta de Google.
4. Seleccione **Configuración (Settings)** en  (menú de Chrome).
5. Seleccione **Mostrar opciones avanzadas... (Show advanced settings...)** para visualizar la información.
6. En **Google Cloud Print**, seleccione **Administrar (Manage)**.
7. Seleccione **Gestionar (Manage)**, que se encuentra junto a **Canon MG3600 series** en la lista de dispositivos.
8. Seleccione **Eliminar (Delete)**.
9. Cuando aparezca el mensaje de confirmación para eliminar el equipo, seleccione **Aceptar (OK)**.

Eliminación mediante otro navegador web

1. [Asegúrese de que el equipo está encendido.](#)
2. [Consulte el estado de la impresora en el navegador web.](#)

3. Seleccione **Config. conexión servicios web (Web service connection setup)** -> **Configurar Google Cloud Print (Google Cloud Print setup)** -> **Eliminar de Google Cloud Print (Delete from Google Cloud Print)**.
4. Cuando aparezca la pantalla de confirmación para eliminar el equipo, seleccione **Sí (Yes)**.

Impresión desde una impresora que tenga AirPrint activado con Mac

Uso de AirPrint para imprimir desde iPhone, iPad, iPod touch o Mac.

AirPrint permite imprimir fotos, correos electrónicos, páginas web y documentos desde iPhone, iPad, iPod touch y Mac sin tener que instalar drivers ni descargar aplicaciones o software.

»» Nota

- Si quiere imprimir mediante AirPrint desde un dispositivo iOS, consulte la siguiente información.

■ [Impresión desde una impresora que tenga AirPrint activado con un dispositivo iOS](#)



Comprobación del entorno

Primero, compruebe el entorno.

- **Entorno de funcionamiento de AirPrint**

- iPhone, iPad y iPod touch con la versión de iOS más reciente
- Mac con la versión de Mac OS más reciente

- **Método de conexión**

El dispositivo iOS o Mac y el equipo deben estar conectados a la misma red en LAN o directamente sin el router inalámbrico.

Adición del equipo como impresora AirPrint con el Mac

1. Abra **Preferencias del sistema (System Preferences)** y seleccione **Impresoras y escáneres (Printers & Scanners)** (**Imprimir y escanear (Print & Scan)**) en el Mac.
2. Seleccione **+** para mostrar la lista de impresoras.
3. Seleccione el nombre del equipo enumerado como **multifunción Bonjour** (Bonjour Multifunction).
4. Seleccione **AirPrint seguro (Secure AirPrint)** o **AirPrint** desde **Uso (Use)**.
5. Seleccione **Agregar (Add)**.

Impresión con AirPrint desde Mac

1. [Asegúrese de que el equipo está encendido.](#)

»» Nota

- Si se activa la función Encendido automático del equipo, este se encenderá automáticamente cuando se reciban los datos de impresión.

2. [Cargue el papel.](#)

3. Lleve a cabo las operaciones de impresión desde el software de la aplicación.

Aparecerá el cuadro de diálogo Imprimir.

4. Seleccione el nombre del modelo agregado como AirPrint impresora de la lista de **Impresora (Printer)** en el cuadro de diálogo Imprimir.

5. Establezca el tamaño de papel, el tipo de soporte y demás ajustes según sea necesario.

6. Seleccione **Imprimir (Print)**.

Cuando realice una impresión, el equipo imprimirá aplicando la configuración establecida.

»» Nota

• Conexión LAN inalámbrica:

- Después de encender el equipo, pueden transcurrir varios minutos hasta que el equipo se comunique a través de la conexión LAN inalámbrica. Asegúrese de que el equipo está conectado a la LAN inalámbrica e intente imprimir.

- Si Bonjour está desactivado en el equipo, no se podrá usar AirPrint. Compruebe la configuración LAN del equipo y active Bonjour.

- Para solucionar otros problemas con AirPrint, consulte la siguiente sección.

■ [No se puede imprimir con AirPrint](#)

Comprobación del estado de la impresión

■ Abrir la pantalla de estado de impresión

Eliminación de un trabajo de impresión

Para eliminar un trabajo de impresión con AirPrint, utilice uno de estos métodos:

- Use el botón **Parar (Stop)** del equipo para cancelar el trabajo de impresión.
- Desde un iOS dispositivo: Eliminación de un trabajo de impresión no deseado

Impresión desde un teléfono inteligente/tableta

- **Impresión directamente desde un teléfono inteligente/tableta**
- **Impresión mediante un servicio web**

Impresión directamente desde un teléfono inteligente/tableta

- ▶ **Impresión en Android**
- ▶ **Impresión desde una impresora que tenga AirPrint activado con un dispositivo iOS**
- ▶ **Uso del equipo con el modo de punto de acceso**

Impresión en Android

Uso del complemento de impresión de Canon

Canon Print Service es un complemento de impresión para Android 4.4.2 o superior, y se encuentra disponible gratis en Google Play. Al instalar y activar el complemento, se le permitirá imprimir desde su teléfono inteligente o tableta Android en una impresora Canon a través de una red LAN inalámbrica.

Impresión mediante Mopria

Puede imprimir a través de una red LAN inalámbrica en una impresora Canon desde un teléfono inteligente o tableta Android compatible con Mopria.

Consulte la página de inicio de Mopria (<http://www.mopria.org>) para obtener detalles, incluidos los dispositivos compatibles.

Impresión desde una impresora que tenga AirPrint activado con un dispositivo iOS

Uso de AirPrint para imprimir desde iPhone, iPad, iPod touch o Mac.

AirPrint permite imprimir fotos, correos electrónicos, páginas web y documentos desde iPhone, iPad, iPod touch y Mac sin tener que instalar drivers ni descargar aplicaciones o software.

»»» Nota

- Si quiere imprimir mediante AirPrint desde Mac, consulte la siguiente información.

■ [Impresión desde una impresora que tenga AirPrint activado con Mac](#)



Comprobación del entorno

Primero, compruebe el entorno.

- **Entorno de funcionamiento de AirPrint**
 - iPhone, iPad y iPod touch con la versión de iOS más reciente
 - Mac con la versión de Mac OS más reciente

- **Métodos de conexión**

El dispositivo iOS o Mac y el equipo deben estar conectados a la misma red en LAN o directamente sin el router inalámbrico.

Impresión con AirPrint desde un dispositivo iOS

1. [Asegúrese de que el equipo está encendido.](#)

»»» Nota

- Si se activa la función Encendido automático del equipo, este se encenderá automáticamente cuando se reciban los datos de impresión.

2. [Cargue el papel.](#)

3. En las aplicaciones de su dispositivo iOS, púntee en el icono de operación para mostrar las opciones de menú.

La siguiente ilustración es un ejemplo de cuando se imprime desde el navegador web de iPad. Según las aplicaciones o los dispositivos, la pantalla varía.

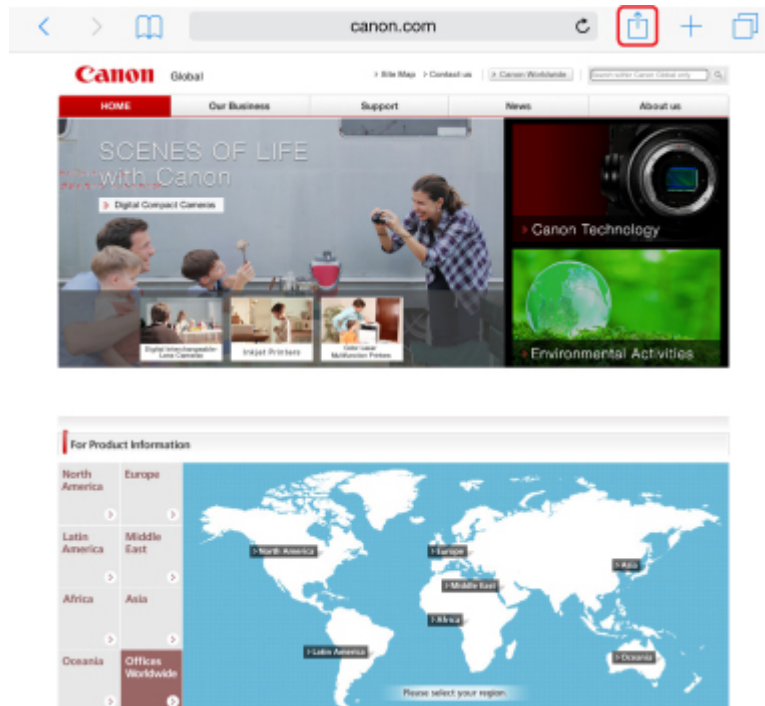

4. En las opciones de menú, púntee en **Imprimir (Print)**.



5. Seleccione el nombre del modelo desde la **Impresora (Printer)** en **Opciones de impresora (Printer Options)**.

»»» Importante

- Algunas aplicaciones no admiten AirPrint, de modo que es posible que no se muestre **Opciones de impresora (Printer Options)**. Si alguna aplicación no le permite usar las opciones de impresora, no podrá imprimir desde esa aplicación.

»»» Nota

- La opción **Opciones de impresora (Printer Options)** puede ser distintas según la aplicación que utilice.

6. Si imprime un tipo de archivo con varias páginas, como un archivo PDF, puntee en **Rango (Range)** y luego en **Todas las páginas (All Pages)**, o bien seleccione el rango de páginas que desee imprimir.
7. Para hacer **1 copia (1 Copy)**, puntee en **+** o en **-** para establecer el número de copias deseado.
8. Para la **impresión a doble cara (Duplex Printing)**, puntee en **Activar (On)** para activar la impresión a doble cara o en **Desactivar (Off)** para desactivarla.
9. Puntee en **Imprimir (Print)**.

Cuando realice una impresión, el equipo imprimirá aplicando la configuración establecida.

»»» Nota

- Conexión LAN inalámbrica:
 - Después de encender el equipo, pueden transcurrir varios minutos hasta que el equipo se comunique a través de la conexión LAN inalámbrica. Asegúrese de que el equipo está conectado a la LAN inalámbrica e intente imprimir.
 - Si Bonjour está desactivado en el equipo, no se podrá usar AirPrint. Compruebe la configuración LAN del equipo y active Bonjour.
- Para solucionar otros problemas con AirPrint, consulte la siguiente sección.

■ [No se puede imprimir con AirPrint](#)

Tamaño de papel

Con AirPrint, el tamaño del papel se selecciona automáticamente en función de la aplicación que utilice el dispositivo iOS y de la región en la que se utilice AirPrint.

Cuando se utiliza la aplicación fotográfica, el tamaño de papel por omisión es L en Japón, y 4"x6" o KG en los demás países y regiones.

Cuando se utiliza la aplicación de documentos, el tamaño de papel por omisión es Carta en la región de los EE. UU. y A4 en Japón y Europa.

»»» Importante

- El tamaño del papel por omisión será diferente de los que figuran arriba en función del sistema operativo o el dispositivo.

Se recomienda llevar a cabo una impresión de prueba.

- Su aplicación puede ser compatible con varios tamaños de papel.

Comprobación del estado de la impresión

Durante la impresión, aparece el icono de **Centro de impresión (Print Center)** en la lista de aplicaciones usadas recientemente; puede usarlo para comprobar cómo progresa la impresión.

Pulse dos veces el botón Inicio del dispositivo iOS para establecer el modo **Multitarea (Multitasking)**. A continuación, desplácese hacia la derecha para mostrar el icono del **Centro de impresión (Print Center)** y un **Resumen de la impresión (Print Summary)**.

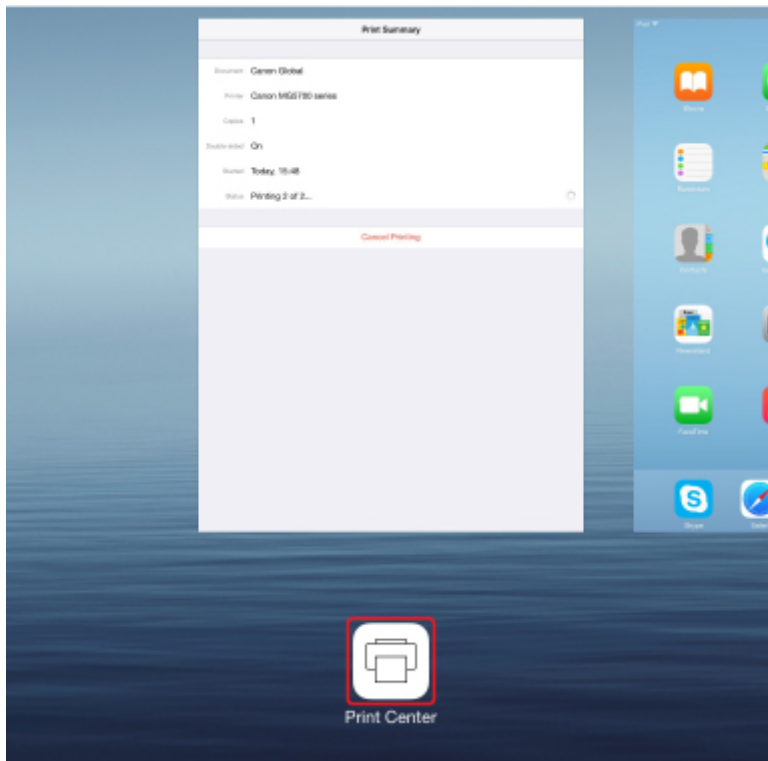

Eliminación de un trabajo de impresión

Para eliminar un trabajo de impresión con AirPrint, utilice uno de estos métodos:

- Use el botón **Parar (Stop)** del equipo para cancelar el trabajo de impresión.
- Desde un dispositivo iOS: Pulse el botón Inicio en el dispositivo iOS dos veces para establecer el modo **Multitarea (Multitasking)** y, después, deslice el dedo a la derecha. Puntee el icono del **Centro de impresión (Print Center)** para visualizar un **Resumen de la impresión (Print Summary)**. Puntee el trabajo de impresión que desee cancelar y puntee **Cancelar impresión (Cancel Printing)**.

Uso del equipo con el modo de punto de acceso

El modo de punto de acceso permite imprimir o escanear conectando el equipo a un dispositivo, por ejemplo, un ordenador, un teléfono inteligente o una tableta mediante una conexión inalámbrica en un entorno donde no exista un router inalámbrico. Además, podrá conectar el equipo a un dispositivo sin un router inalámbrico, aunque este no se encuentre disponible.

En esta sección se describe cómo se activa el modo de punto de acceso, el nombre del punto de acceso (SSID) del equipo y la configuración de seguridad.

■ [Activación del modo de punto de acceso](#)

■ [Impresión/escaneado con el modo de punto de acceso](#)

■ [Finalización del modo de punto de acceso](#)

■ [Configuración del modo de punto de acceso](#)

▶▶▶ Importante

- Antes de utilizar el equipo con el modo de punto de acceso, confirme las restricciones de uso y, a continuación, cambie el equipo al modo de punto de acceso.

■ [Restricciones](#)

- Si utiliza el equipo con el modo de punto de acceso durante un tiempo prolongado, se recomienda cambiar, por razones de seguridad, la contraseña por omisión por una combinación de números y letras.

Activación del modo de punto de acceso

Siga este procedimiento para activar el modo de punto de acceso.

1. [Asegúrese de que el equipo está encendido.](#)
2. Mantenga pulsado el botón **Wi-Fi**; suéltelo cuando la luz de la lámpara **ACTIVADO (ON)** parpadee.
3. Pulse el botón **Negro (Black)**, el botón **Color** y el botón **Wi-Fi** en este orden.

La luz de **ACTIVADO (ON)** deja de parpadear y se enciende fija, y se activa el modo de punto de acceso.

▶▶▶ Nota

- Para comprobar el número de serie y la dirección MAC del equipo, así como la configuración del modo de punto de acceso actual, imprima la información de la configuración de red.

■ [Impresión de la configuración de red](#)

- Si lo desea, puede especificar la configuración de seguridad.

■ [Configuración del modo de punto de acceso](#)

Impresión/escaneado con el modo de punto de acceso

Especifique la configuración del dispositivo, conecte el dispositivo al equipo y, a continuación, comience a imprimir o escanear siguiendo los procedimientos que figuran a continuación.

»»» Nota

- Antes de conectar un dispositivo, se recomienda comprobar el nombre del punto de acceso (SSID) y la contraseña del modo de punto de acceso.

Para comprobar la contraseña y el nombre de punto de acceso (SSID), imprima la información de la configuración de red del equipo.

■ [Impresión de la configuración de red](#)

1. Active la comunicación inalámbrica en su dispositivo.

Active la red Wi-Fi en el menú de configuración del dispositivo.

Para obtener más información sobre cómo activar la comunicación inalámbrica, consulte el manual de instrucciones del dispositivo.

2. Seleccione "XXXXXX-MG3600 series" ("XXXXXX" representa los seis últimos dígitos de la dirección MAC del equipo) en la lista que aparece en el dispositivo.

3. Introduzca la contraseña.

El dispositivo se conectará al equipo.

4. Inicie la impresión o el escaneado desde el dispositivo.

»»» Nota

- Para obtener más información sobre cómo imprimir o escanear desde un dispositivo mediante una LAN inalámbrica, consulte el manual de instrucciones del dispositivo o la aplicación.

Finalización del modo de punto de acceso

En entornos en los que el equipo suele estar conectado al ordenador mediante LAN inalámbrica, establezca el equipo con la conexión de LAN inalámbrica siguiendo el procedimiento que se indica a continuación cuando termine de utilizar el equipo con el modo de punto de acceso de forma temporal.

1. Mantenga pulsado el botón **Wi-Fi**; suéltelo cuando la luz de la lámpara **ACTIVADO (ON)** parpadee.
2. Pulse el botón **Color**, el botón **Negro (Black)** y el botón **Wi-Fi** en este orden.

La luz de la lámpara **ACTIVADO (ON)** deja de parpadear, se enciende y se ilumina la lámpara **Wi-Fi** y se activa la LAN inalámbrica.

»»» Nota

- Si no utiliza el equipo con el modo de punto de acceso o en la LAN inalámbrica:

Siga el procedimiento que se indica a continuación para desactivar el modo de punto de acceso y la LAN inalámbrica.

1. Mantenga pulsado el botón **Wi-Fi**; suéltelo cuando la luz de la lámpara **ACTIVADO (ON)** parpadee.
2. Pulse dos veces el botón **Negro (Black)** y, a continuación, el botón **Wi-Fi**.

La luz de la lámpara **ACTIVADO (ON)** deja de parpadear, se apaga la lámpara **Wi-Fi** y se desactiva la LAN inalámbrica.

Configuración del modo de punto de acceso

El valor inicial del modo de punto de acceso se establece como sigue.

SSID (nombre de punto de acceso)	XXXXXX-MG3600series * "XXXXXX" representa los seis últimos dígitos de la dirección MAC del equipo.
Configuración de seguridad	WPA2-PSK (AES)
Contraseña	Número de serie del equipo

El número de serie del equipo aparece impreso en el adhesivo de la parte posterior del equipo. Consta de 9 caracteres alfanuméricos (4 letras seguidas de 5 números).

►► Nota

- Para comprobar el número de serie y la dirección MAC del equipo, así como la configuración del modo de punto de acceso actual, imprima la información de la configuración de red.
[■ Impresión de la configuración de red](#)
- Puede cambiar la configuración de seguridad y la contraseña mediante IJ Network Tool.
Si cambia la configuración del modo de punto de acceso del equipo, también debe cambiar la configuración del punto de acceso del dispositivo.

Impresión mediante un servicio web

- ▶ **Uso de PIXMA/MAXIFY Cloud Link**
- ▶ **Impresión con Google Cloud Print**

Uso de PIXMA/MAXIFY Cloud Link

Al usar PIXMA/MAXIFY Cloud Link, puede conectar la impresora a un servicio en la nube, como CANON IMAGE GATEWAY, Evernote o Twitter, así como utilizar las siguientes funciones sin utilizar un ordenador:

- Imprimir imágenes desde un servicio para compartir imágenes
- Imprimir documentos desde un servicio de gestión de datos
- Guardar imágenes escaneadas en un servicio de gestión de datos.
- Utilizar Twitter para informar sobre el estado de la impresora, como, por ejemplo, sobre la falta de papel o niveles de tinta bajos.

Además, puede utilizar varias funciones añadiendo y registrando aplicaciones que están vinculadas con varios servicios en la nube.

■ Utilización de PIXMA/MAXIFY Cloud Link desde la impresora

■ [Uso de PIXMA/MAXIFY Cloud Link desde su teléfono inteligente, tableta u ordenador](#)



»»» Importante

- En determinados países, es posible que PIXMA/MAXIFY Cloud Link no esté disponible o que las aplicaciones disponibles sean distintas.
- Hay que tener una cuenta para utilizar algunas aplicaciones. En el caso de esas aplicaciones, configure una cuenta de antemano.
- Para averiguar qué modelos admiten PIXMA/MAXIFY Cloud Link, compruebe la página de inicio de Canon.
- La visualización de la pantalla podría cambiar sin previo aviso.

Impresión con Google Cloud Print

El equipo es compatible con Google Cloud Print™ (Google Cloud Print es un servicio con tecnología de Google Inc.).

Si utiliza Google Cloud Print, podrá imprimir desde cualquier sitio con aplicaciones o servicios que admitan Google Cloud Print.

Impresión y envío de datos de impresión mediante Internet



Cuando registre el equipo en Google Cloud Print, podrá imprimir desde aplicaciones o servicios compatibles con Google Cloud Print sin necesidad de estar conectado a Internet.

Impresión y envío de datos de impresión sin acceso a Internet



►►► Importante

- Esta función quizás no esté disponible en función del país o la región donde reside.
- Para usar Google Cloud Print, necesita crear una cuenta de Google y registrar el equipo con Google Cloud Print previamente.

Además, para registrar el equipo, eliminarlo e imprimir con Google Cloud Print, hace falta una conexión LAN con el equipo y una conexión a internet. Conlleva los gastos de conexión a Internet.

1. [Creación de una cuenta de Google](#)
2. [Registro del equipo con Google Cloud Print](#)
3. [Impresión desde un ordenador o teléfono inteligente con Google Cloud Print](#)

►►► Importante

- Cuando cambie el propietario del equipo, elimine su registro de Google Cloud Print.

■ [Eliminación de equipos de Google Cloud Print](#)

Para registrar el equipo, eliminarlo e imprimir con Google Cloud Print, hace falta una conexión LAN con el equipo y una conexión a internet. Conlleva los gastos de conexión a Internet.

Impresión desde una cámara digital

- **Impresión de fotografías directamente desde un dispositivo compatible con PictBridge (LAN inalámbrica)**
- **Configuración de impresión de PictBridge (LAN inalámbrica)**

Impresión de fotografías directamente desde un dispositivo compatible con PictBridge (LAN inalámbrica)

Puede conectar al equipo un dispositivo compatible con PictBridge (LAN inalámbrica), como una cámara digital, videocámara o teléfono móvil, a través de una LAN inalámbrica, e imprimir fotografías grabadas directamente sin utilizar un ordenador.

Dispositivos conectables:

Dispositivo compatible con PictBridge (LAN inalámbrica)

Formatos de datos de imagen imprimibles:

El equipo admite imágenes* tomadas con cámaras compatibles con el sistema Design rule for Camera File (DCF) y archivos PNG.

* Compatibles con Exif 2.2/2.21/2.3

►►► Importante

- Para utilizar esta función es necesario conectar el equipo a una LAN inalámbrica.

►►► Nota

- PictBridge es el estándar que permite imprimir fotografías directamente sin utilizar un ordenador y conectando un dispositivo como, por ejemplo, una cámara digital, videocámara digital o teléfono móvil equipado con cámara.

En este manual, se hace referencia a la impresión PictBridge con conexión LAN inalámbrica como "PictBridge (LAN inalámbrica)."

- Al imprimir fotografías con el dispositivo compatible con PictBridge (LAN inalámbrica) conectado al equipo, le recomendamos que utilice el adaptador CA que se suministra con el dispositivo. Si utiliza un dispositivo de batería, asegúrese de que está completamente cargado.
- Dependiendo del modelo o la marca del dispositivo, quizás tenga que seleccionar un modo de impresión compatible con PictBridge (LAN inalámbrica) antes de conectar el dispositivo. Tal vez también tenga que encender el dispositivo o seleccionar el modo de reproducción manualmente tras conectar el dispositivo al equipo.

Realice las operaciones necesarias en el dispositivo compatible con PictBridge (LAN inalámbrica) antes de conectarlo a este equipo según las instrucciones proporcionadas por el manual de instrucciones del dispositivo.

1. [Asegúrese de que el equipo está encendido.](#)

2. [Cargue el papel.](#)

3. Conecte el dispositivo compatible con PictBridge (LAN inalámbrica) al equipo.

Detecte el equipo con el dispositivo compatible con PictBridge (LAN inalámbrica) y conecte el dispositivo compatible con PictBridge (LAN inalámbrica) al equipo con la LAN inalámbrica.

►►► Nota

- Para obtener más información sobre cómo detectar el equipo, consulte el manual de instrucciones del dispositivo compatible con PictBridge (LAN inalámbrica).

4. Especifique la configuración de impresión, como el tipo de papel y el formato.

Puede realizar la configuración mediante el menú de la pantalla LCD de PictBridge (LAN inalámbrica).
Seleccione el tamaño y el tipo de papel que ha cargado en el equipo.

■ [Configuración de un dispositivo compatible con PictBridge \(LAN inalámbrica\)](#)

5. Inicie la impresión desde su dispositivo compatible con PictBridge (LAN inalámbrica).

Configuración de impresión de PictBridge (LAN inalámbrica)

Configuración de un dispositivo compatible con PictBridge (LAN inalámbrica)

En esta sección se describe la función PictBridge (LAN inalámbrica) del equipo. Para obtener información sobre la configuración de impresión en el dispositivo compatible con PictBridge (LAN inalámbrica), consulte las instrucciones suministradas con el manual de instrucciones del dispositivo.

►► Nota

- En la siguiente descripción, los nombres de los elementos de configuración se proporcionan según aquéllos utilizados en los dispositivos compatibles con PictBridge (LAN inalámbrica) de la marca Canon. Los nombres de los elementos de configuración pueden ser distintos dependiendo de la marca o modelo de su dispositivo.
- Algunos elementos de configuración que se explican a continuación pueden no estar disponibles en algunos dispositivos. Cuando no se puede cambiar la configuración de impresión de un dispositivo, la impresora imprime las imágenes de la siguiente forma:

Tamaño de papel: 10 x 15 mm / 4" x 6"

Tipo de papel: Foto

Diseño: 1-up, Sin bordes

Imprimir fecha y nº de archivo: no se imprimen

Optimización de imágenes: se utilizará la función Autocorrección de foto para optimizar la impresión.

Se puede utilizar la siguiente configuración al imprimir desde un dispositivo compatible con PictBridge (LAN inalámbrica).

Tamaño de papel	10 x 15 cm/4" x 6", 13 x 18 cm*/5" x 7", 20 x 25 cm/8" x 10", A4, 8,5" x 11" (Carta) * Se puede seleccionar solo en algunos dispositivos compatibles con PictBridge (LAN inalámbrica) de la marca Canon. (Es posible que no se pueda seleccionar dependiendo del dispositivo).
Tipo de papel	<ul style="list-style-type: none">• Por omisión: Papel Fotográfico Brillo II PP-201/Papel Fotográfico Satinado "Uso Diario" GP-501, GP-601/ Papel Fotográfico Plus Semi Brillante SG-201/Fotográfico Pro Brillante LU-101• Foto: Papel Fotográfico Brillo II PP-201/Adhesivos fotográficos* * Al imprimir en papel adhesivo, seleccione 10x15 cm /4"x6" (4"x6"/10x15cm) en Tamaño de papel (Paper size). No ajuste Diseño (Layout) en Sin bordes (Borderless).• Foto Flash: Fotográfico Profesional Platino PT-101• Normal: Papel normal de tamaño A4/Carta Cuando Tipo de papel (Paper type) se establece en Normal (Plain), se desactiva la impresión sin bordes aun cuando Diseño (Layout) esté establecido en Sin bordes (Borderless).
Diseño	Predeterminado (Sin bordes), Índice, Con bordes, Sin bordes, N-up (2, 4, 9, 16)*1, 20-up*2, 35-up*3

	<p>*1 Diseño compatible con papel de tamaño A4 o Carta y adhesivos de la marca Canon indicados anteriormente.</p> <p>-A4/Carta: 4-up</p> <p>-Adhesivos fotográficos: 2-up, 4-up, 9-up, 16-up.</p> <p>*2 Con un dispositivo compatible con PictBridge (LAN inalámbrica) de la marca Canon, al seleccionar elementos con la marca "i" se puede imprimir la información de captura (datos Exif) en formato de lista (20-up) o en los márgenes de los datos especificados (1-up). (Puede que no esté disponible con algunos dispositivos compatibles con PictBridge (LAN inalámbrica) de la marca Canon.)</p> <p>*3 Impreso en formato de estilo de película de 35 mm (formato de impresión de contactos). Solo está disponible con dispositivos compatibles con PictBridge (LAN inalámbrica) de la marca Canon. (Puede que no esté disponible con algunos dispositivos compatibles con PictBridge (LAN inalámbrica) de la marca Canon).</p>
Fecha + nº de arch.	Predeterminado (Desactivado: no imprimir), Fecha/Nº arch, Ambos, Desactivado
Optimización de imágenes	<p>Por omisión (Autocorrección de foto)*1, Sí (Autocorrección de foto)*1, No, Corrección de ojos rojos*2</p> <p>*1 Se reconocen las escenas o los rostros en las fotografías y se aplica de forma automática la corrección más adecuada a cada una de ellas. Por ejemplo, al imprimir se aclaran las caras de las fotografías tomadas a contraluz. También se analizan las escenas para comprobar si se trata de paisajes, escenas nocturnas, personas, etc. y se corrige automáticamente cada una con el color, el brillo o el contraste más apropiados antes de imprimirlas.</p> <p>*2 Se puede seleccionar solo en algunos dispositivos compatibles con PictBridge (LAN inalámbrica) de la marca Canon. (Es posible que no se pueda seleccionar dependiendo del dispositivo).</p>
Recorte	Predeterminado (Desactivado: sin recorte), Activado (siga la configuración de la cámara), Desactivado

Copia



Realización de copias en papel normal

Aspectos básicos



Copia en papel fotográfico



Cambio del tamaño de página entre A4 y Carta



**Copia desde un teléfono inteligente/
tableta**

Realización de copias en papel normal

Cargue el original en el cristal de la platina para copiar en papel normal de tamaño A4.

1. [Asegúrese de que el equipo está encendido.](#)
2. [Cargue papel normal de tamaño A4 o Carta.](#)
3. [Cargue un original en el cristal de la platina.](#)
4. Pulse el botón **Papel (Paper)** para encender la luz de la lámpara **Papel (Paper)** superior.

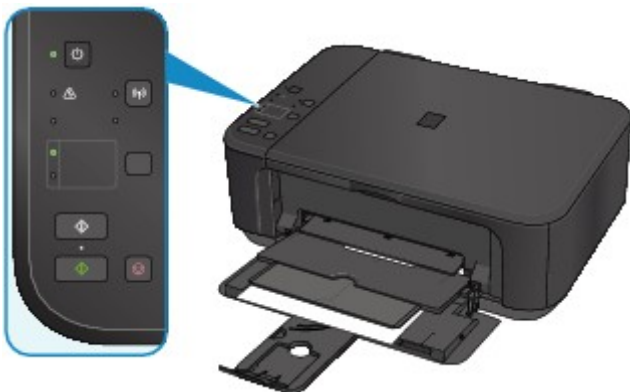

»» Nota

- Es posible cambiar el tamaño del papel cargado en la bandeja frontal entre A4 y Carta.

■ [Cambio del tamaño de página entre A4 y Carta](#)

5. Pulse el botón **Color** si desea una copia en color, o el botón **Negro (Black)** para que la copia sea en blanco y negro.

El equipo comienza a imprimir las copias.

Retire el original del cristal de la platina una vez que finalice la copia.

- **Para realizar varias copias, siga estos pasos:**

Pulse el botón **Color** o **Negro (Black)** varias veces en función del número de copias que desee.

Pulse el mismo botón (el botón **Color** o **Negro (Black)**) que pulsó anteriormente.

- **Para cancelar la copia:**

Pulse el botón **Parar (Stop)**.

»» Importante

- No abra la cubierta de documentos ni retire el original del cristal de la platina hasta que no haya finalizado el escaneado.

Mientras el equipo escanea el original, la luz de **ACTIVADO (ON)** sigue parpadeando.

»» Nota

- **Para establecer la calidad de impresión "Borrador" (prioridad a la velocidad)**

Puede establecerse la calidad de impresión en "Borrador" (prioridad de la velocidad) según el procedimiento siguiente.

1. En el paso 5, mantenga pulsado el botón **Color o Negro (Black)** durante al menos 2 segundos.

La luz de **ACTIVADO (ON)** parpadeará una vez.

2. Suelte el botón.

El equipo comienza a imprimir las copias.

Cuando la calidad de impresión se establece en "Borrador", se da prioridad a la velocidad frente a la calidad. Para dar prioridad a la calidad, pulse el botón **Color o Negro (Black)** durante menos de 2 segundos para copiar con la calidad de impresión "Estándar".

Copia en papel fotográfico

Puede copiar el original cargado en papel fotográfico de 10 x 15 cm o de 4" x 6" sin bordes. El se amplía o se reduce automáticamente para que se ajuste al tamaño de página.

1. [Asegúrese de que el equipo está encendido.](#)
2. [Cargue papel fotográfico de 10 x 15 cm o de 4" x 6".](#)
3. [Cargue un original en el cristal de la platina.](#)
4. Pulse el botón **Papel (Paper)** para encender la luz de la lámpara **Papel (Paper)** inferior.

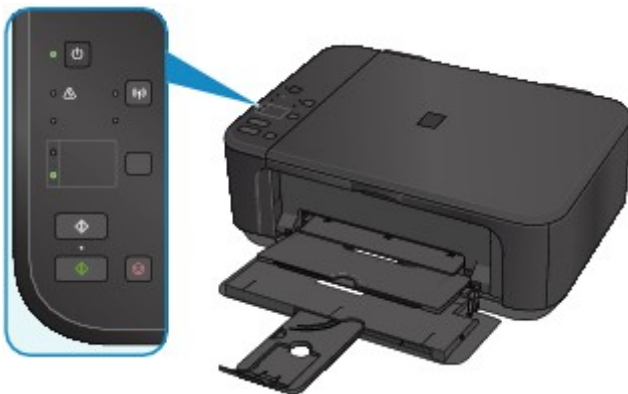

5. Pulse el botón **Color** si desea una copia en color, o el botón **Negro (Black)** para que la copia sea en blanco y negro.

El equipo comenzará la copia ajustada a la página.

Retire el original del cristal de la platina una vez que finalice la copia.

- **Para realizar varias copias, siga estos pasos:**

Pulse el botón **Color** o **Negro (Black)** varias veces en función del número de copias que desee.

Pulse el mismo botón (el botón **Color** o **Negro (Black)**) que pulsó anteriormente.

- **Para cancelar la copia:**

Pulse el botón **Parar (Stop)**.

►►► Importante

- No abra la cubierta de documentos ni retire el original del cristal de la platina hasta que no haya finalizado el escaneado.

Mientras el equipo escanea el original, la luz de **ACTIVADO (ON)** sigue parpadeando.

►►► Nota

- Cuando se copia el original, se puede producir un ligero recorte en los bordes puesto que la imagen copiada se amplía para que llene toda la página.

Cambio del tamaño de página entre A4 y Carta

Es posible cambiar el tamaño del papel cargado en la bandeja frontal entre A4 y Carta.

Esta configuración es útil si normalmente se carga papel de tamaño Carta en la bandeja frontal.

1. [Asegúrese de que el equipo está encendido.](#)
2. Pulse y mantenga pulsado el botón **Parar (Stop)**; suéltelo cuando la luz de la lámpara **Alarma (Alarm)** parpadee 10 veces.
La luz de **ACTIVADO (ON)** empieza a parpadear en vez de permanecer encendida de forma fija.
3. Pulse el botón **Negro (Black)** para seleccionar A4 o el botón **Color** para seleccionar Carta.
La luz de la lámpara **ACTIVADO (ON)** deja de parpadear y permanece encendida, después de cambia el tamaño de papel.

»» Nota

- Cuando cambie el tamaño de página a A4 o Carta, cargue el papel del tamaño seleccionado.
Cuando el tamaño de la página está establecido en A4, cargue papel normal A4.
Cuando establezca Carta como tamaño de página, cargue papel normal de tamaño Carta.
- Esta configuración se mantiene aunque se apague el equipo.

Copia desde un teléfono inteligente/tableta

Al instalar Canon PRINT Inkjet/SELPHY en su teléfono inteligente o tableta, puede copiar un original comprobando la configuración de su teléfono inteligente o tableta.

Canon PRINT Inkjet/SELPHY puede descargarse desde el App Store y Google Play.

1. [Asegúrese de que el equipo está encendido.](#)
2. [Cargue el papel.](#)
3. Conecte el equipo y su teléfono inteligente o tableta.
 - Conexión utilizando un router inalámbrico:
 - [Conexión inalámbrica](#)
 - Conexión sin utilizar un router inalámbrico:
 - [Uso del equipo con el modo de punto de acceso](#)
4. Inicie Canon PRINT Inkjet/SELPHY desde su teléfono inteligente o tableta.
5. Asegúrese de que el equipo está seleccionado.

De lo contrario, seleccione el equipo.
6. Puntee en **Copiar (Copy)**.
7. Si fuese necesario, especifique la configuración.

Los elementos de configuración siguientes estarán disponibles.

 - Número de copias
 - Tipo soporte
 - Tamaño de papel
 - Ampliación
 - Calidad
8. [Cargue un documento original en el cristal de la platina.](#)
9. Puntee en **Color** si desea una copia en color, o bien **Negro (Black)** para que la copia sea en blanco y negro.
10. Si se le solicita introducir la contraseña, escríbala y puntee en **Aceptar (OK)**.

El equipo comenzará a imprimir las copias.

»» Nota

- Ya se usó la contraseña para el número de serie del equipo en el momento de la compra.
 - [Contraseña de administrador](#)

Escaneado



**Escaneado desde un ordenador
(Windows)**



Escaneado desde un ordenador (Mac OS)

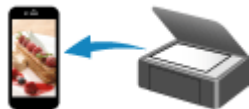

**Escaneado utilizando un teléfono
inteligente/tableta**

Escaneado desde un ordenador (Windows)

- ▶ **Uso de IJ Scan Utility**
- ▶ **Escaneado con el software de la aplicación (ScanGear)**
- ▶ **Otros métodos de escaneado**
- ▶ **Pantalla de configuración y menús de IJ Network Scanner Selector EX**
- ▶ **Sugerencias de escaneado**
- ▶ **Colocación de originales (cuando vaya a escanear desde el ordenador)**
- ▶ **Configuración para escanear en red**

Uso de IJ Scan Utility

- ▶ ¿Qué es IJ Scan Utility (software de escáner)?
- ▶ Inicio de IJ Scan Utility
- ▶ Escaneado fácil con Escaneado automático 📄 Aspectos básicos
- ▶ Escaneado de documentos
- ▶ Escaneado de fotos
- ▶ Escaneado con Configuraciones favoritas
- ▶ Escaneado de originales más grandes que la placa (Fusión de imágenes)
 - Ajuste los marcos de recorte en la ventana **Fusión de imágenes**
- ▶ Escaneado de varios originales a la vez
- ▶ Guardar después de comprobar los resultados del escaneado
- ▶ Envío de imágenes escaneadas por correo electrónico
- ▶ Extracción de texto de imágenes escaneadas (OCR)
- ▶ Pantallas de IJ Scan Utility

¿Qué es IJ Scan Utility (software de escáner)?

IJ Scan Utility es una aplicación que permite escanear fácilmente fotografías, fotos, documentos, etc.

Puede realizar tareas como escanear y guardar de una sola vez simplemente haciendo clic en el icono correspondiente en la pantalla principal de IJ Scan Utility.

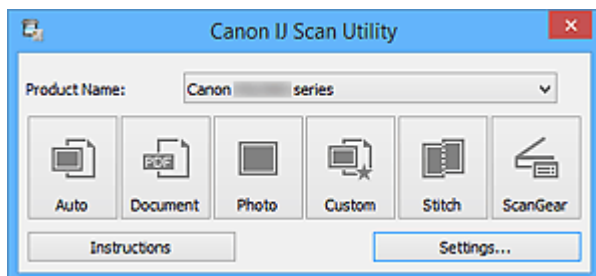

Qué se puede hacer con IJ Scan Utility

Escanear fácilmente en función de sus necesidades

Para escanear solo tiene que hacer clic en el icono más adecuado para el tipo de elemento o el objetivo que busque: **Auto** para escanear fácilmente, **Documento (Document)** para dar nitidez al texto de un documento o de una revista y que resulte más legible o **Foto (Photo)** para escanear con una configuración adaptada a fotos.

►►► Nota

- Consulte "[Pantalla principal de IJ Scan Utility](#)" para obtener más información sobre la pantalla principal de IJ Scan Utility.

Guardar imágenes escaneadas automáticamente

Las imágenes escaneadas se guardarán automáticamente en una carpeta predeterminada. Puede cambiar la carpeta según sea necesario.

►►► Nota

- Las carpetas de guardado predeterminadas son las siguientes.
 - Windows 8.1: carpeta **Documentos (Documents)**
 - Windows 8: carpeta **Mis documentos (My Documents)**
 - Windows 7: carpeta **Mis documentos (My Documents)**
 - Windows Vista: carpeta **Documentos (Documents)**
 - Windows XP: carpeta **Mis documentos (My Documents)**
- Consulte en "[Cuadro de diálogo Configuración](#)" cómo especificar una carpeta.

Integrar aplicaciones

Puede utilizar imágenes escaneadas mediante la integración con otras aplicaciones, mostrarlas en su aplicación favorita, adjuntarlas a correos electrónicos, extraer texto de ellas, etc.

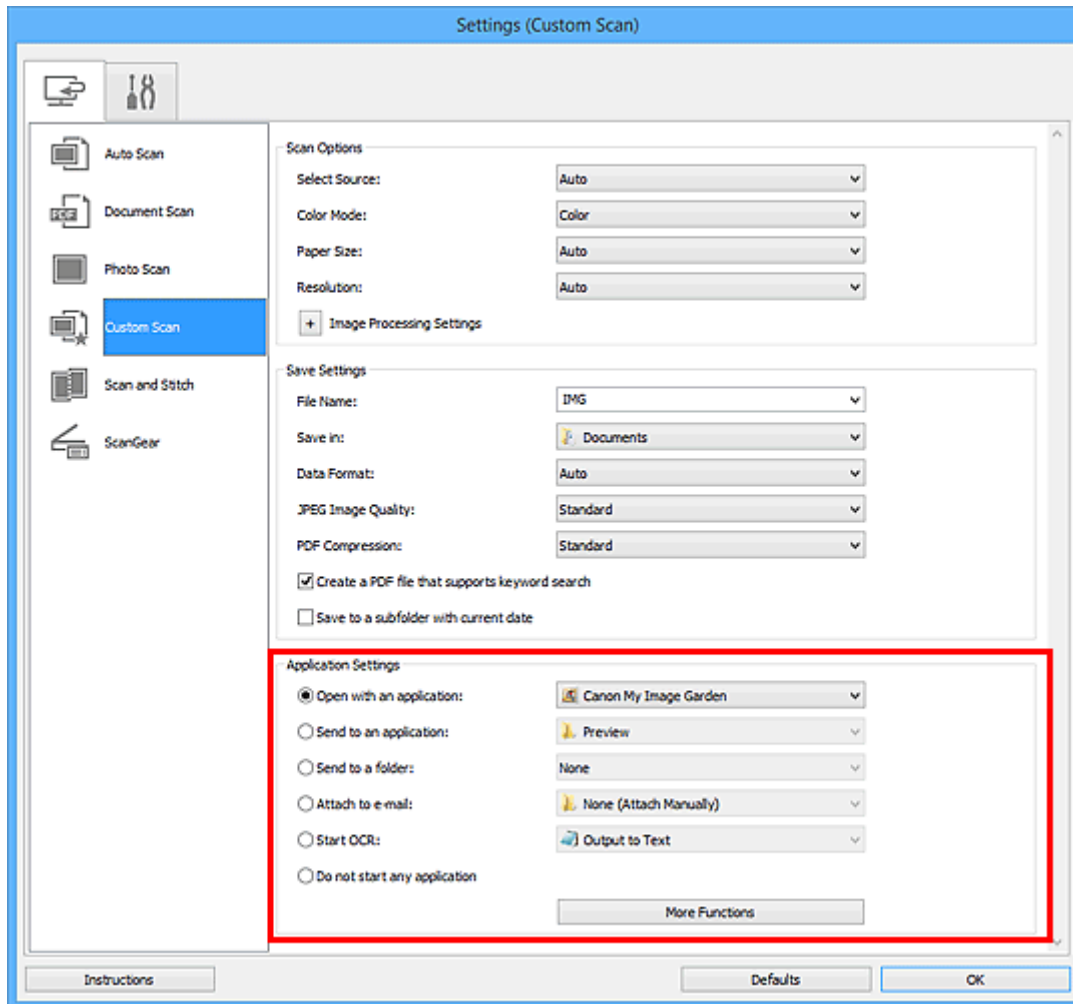

»»» Importante

- Algunas funciones solo están disponibles cuando está instalada My Image Garden.

»»» Nota

- Consulte en "[Cuadro de diálogo Configuración](#)" cómo definir la aplicación que desea integrar.

Inicio de IJ Scan Utility

»»» Nota

- Si tiene más de un escáner o ha cambiado la conexión de USB a conexión de red, configure el entorno de red de IJ Scan Utility.

■ [Configuración para escanear en red](#)

Siga estos pasos para iniciar IJ Scan Utility.

Windows 8.1/Windows 8:

Seleccione **IJ Scan Utility** en la pantalla Inicio para iniciar IJ Scan Utility.

Si **IJ Scan Utility** no aparece en la pantalla Inicio, seleccione el acceso **Buscar (Search)**, a continuación busque "IJ Scan Utility".

Windows 7/Windows Vista/Windows XP:

En el menú **Inicio (Start)**, seleccione **Todos los programas (All Programs) > Canon Utilities > IJ Scan Utility > IJ Scan Utility** para iniciar IJ Scan Utility.

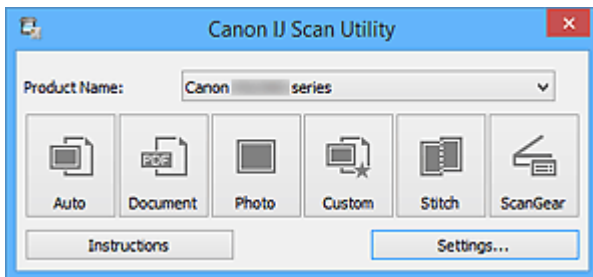

Escaneado fácil con Escaneado automático

Se puede escanear fácilmente detectando automáticamente el tipo de elemento.

►►► Importante

- Los siguientes tipos de elemento puede que no se escaneen correctamente. En este caso, ajuste los marcos de recorte (áreas de escaneado) en la vista de la imagen completa de ScanGear y escanee de nuevo.
 - Fotos que tengan el fondo pálido
 - Elementos impresos en papel blanco, documentos manuscritos, tarjetas de visita, etc.
 - Elementos finos
 - Elementos gruesos

1. Compruebe que el escáner o la impresora están encendidos.
2. Coloque los elementos sobre la platina del escáner o la impresora.
 - [Colocación de originales \(cuando vaya a escanear desde el ordenador\)](#)
3. [Inicie IJ Scan Utility.](#)
4. Haga clic en **Auto**.

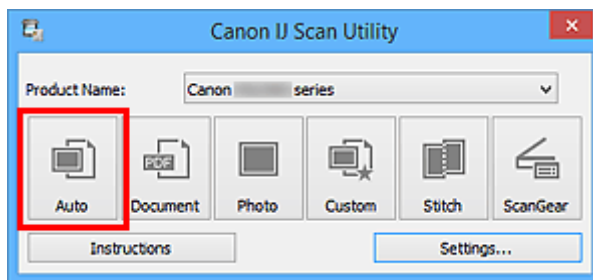

Comenzará el proceso de escaneado.

►►► Nota

- Haga clic en **Cancelar (Cancel)** para cancelar el escaneado.
- Para aplicar las correcciones adecuadas en función del tipo de elemento, haga clic en **Config... (Settings...)** y seleccione la casilla **Aplicar corrección de imagen recomendada (Apply recommended image correction)** del cuadro de diálogo **Configuración (Escaneado auto) (Settings (Auto Scan))**.
- Las imágenes escaneadas se guardan en la carpeta definida en el campo **Guardar en (Save in)** del [cuadro de diálogo Configuración \(Escaneado auto\) \(Settings \(Auto Scan\)\)](#) que aparece al hacer clic en **Config... (Settings...)**. El cuadro de diálogo **Configuración (Escaneado auto) (Settings (Auto Scan))** también permite modificar los ajustes de escaneado avanzados.
- Consulte las siguientes páginas para escanear especificando el tipo de elemento.
 - [Escaneado de fotos](#)
 - [Escaneado de documentos](#)
 - [Escaneado con Configuraciones favoritas](#)

Escaneado de documentos

Se pueden escanear elementos situados en la placa con la configuración adecuada para documentos.

1. Coloque el elemento en la placa.

■ [Colocación de originales \(cuando vaya a escanear desde el ordenador\)](#)

2. [Inicie IJ Scan Utility.](#)

3. Haga clic en **Config... (Settings...)**, seleccione el tamaño del papel, la resolución, etc., en el [cuadro de diálogo Configuración \(Escaneado de documento\) \(Settings \(Document Scan\)\)](#), según sea necesario.

Cuando finalice la configuración, haga clic en **Aceptar (OK)**.

4. Haga clic en **Documento (Document)**.

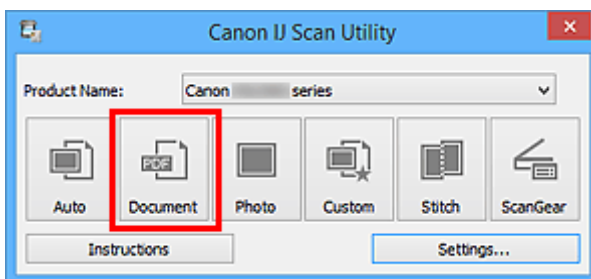

Comenzará el proceso de escaneado.

►►► Nota

- Haga clic en **Cancelar (Cancel)** para cancelar el escaneado.
- Las imágenes escaneadas se guardan en la carpeta definida en el campo **Guardar en (Save in)** del [cuadro de diálogo Configuración \(Escaneado de documento\) \(Settings \(Document Scan\)\)](#) que aparece al hacer clic en **Config... (Settings...)**. El cuadro de diálogo **Configuración (Escaneado de documento) (Settings (Document Scan))** también permite modificar los ajustes de escaneado avanzados.

Escaneado de fotos

Se pueden escanear fotos situadas en la placa con la configuración adecuada para fotos.

1. Coloque la foto en la placa.

■ [Colocación de originales \(cuando vaya a escanear desde el ordenador\)](#)

2. [Inicie IJ Scan Utility.](#)

3. Haga clic en **Config... (Settings...)**, seleccione el tamaño del papel, la resolución, etc., en el [cuadro de diálogo Configuración \(Escaneando de foto\) \(Settings \(Photo Scan\)\)](#), según sea necesario.

Cuando finalice la configuración, haga clic en **Aceptar (OK)**.

4. Haga clic en **Foto (Photo)**.

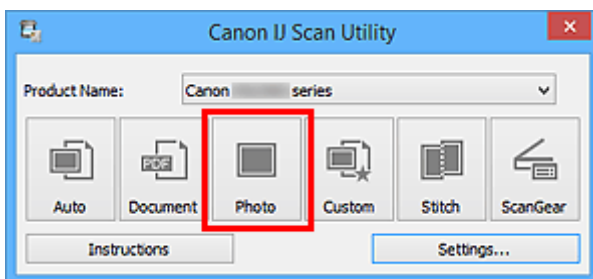

Comenzará el proceso de escaneado.

►►► Nota

- Haga clic en **Cancelar (Cancel)** para cancelar el escaneado.
- Las imágenes escaneadas se guardan en la carpeta definida en el campo **Guardar en (Save in)** del [cuadro de diálogo Configuración \(Escaneando de foto\) \(Settings \(Photo Scan\)\)](#) que aparece al hacer clic en **Config... (Settings...)**. El cuadro de diálogo **Configuración (Escaneando de foto) (Settings (Photo Scan))** también permite modificar los ajustes de escaneado avanzados.

Escaneado con Configuraciones favoritas

Se pueden escanear elementos situados en la placa con las configuraciones favoritas guardadas previamente.

Se recomienda este sistema para guardar las configuraciones más utilizadas o cuando se establece la configuración de escaneado detalladamente.

1. [Inicie IJ Scan Utility.](#)

2. Haga clic en **Config... (Settings...)**, seleccione el tipo de elemento, la resolución, etc. en el [cuadro de diálogo Configuración \(Escaneado personalizado\) \(Settings \(Custom Scan\)\)](#), según sea necesario.

Cuando finalice la configuración, haga clic en **Aceptar (OK)**.

»»» Nota

- Una vez establecida la configuración, podrá volver a utilizarla en escaneados posteriores.

3. Coloque el elemento en la placa.

■ [Colocación de originales \(cuando vaya a escanear desde el ordenador\)](#)

4. Haga clic en **Personaliz. (Custom)**.

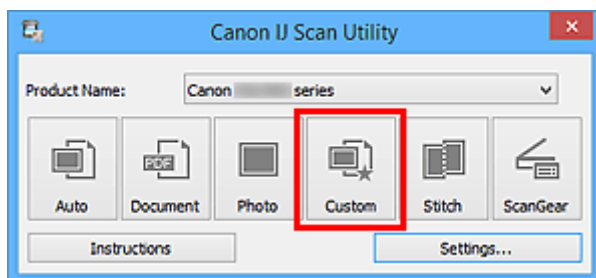

Comenzará el proceso de escaneado.

»»» Nota

- Haga clic en **Cancelar (Cancel)** para cancelar el escaneado.
- La imágenes escaneadas se guardan en la carpeta definida en el campo **Guardar en (Save in)** del [cuadro de diálogo Configuración \(Escaneado personalizado\) \(Settings \(Custom Scan\)\)](#) que aparece al hacer clic en **Config... (Settings...)**. El cuadro de diálogo **Configuración (Escaneado personalizado) (Settings (Custom Scan))** también permite modificar los ajustes de escaneado avanzados.

Escaneado de originales más grandes que la placa (Fusión de imágenes)

Puede escanear las mitades derecha e izquierda de un elemento más grande que la placa y combinarlas para obtener una sola imagen. Este sistema es válido para elementos cuyo tamaño sea aproximadamente el doble del de la placa.

»»» Nota

- A continuación se explica cómo escanear un elemento colocándolo en el lado izquierdo.

1. [Inicie IJ Scan Utility.](#)
2. Haga clic en **Config... (Settings...)**, seleccione el tipo de elemento, la resolución, etc. en el [cuadro de diálogo Configuración \(Escaneado y fusión\) \(Settings \(Scan and Stitch\)\)](#), según sea necesario.
Cuando finalice la configuración, haga clic en **Aceptar (OK)**.
3. Haga clic en **Fusionar (Stitch)**.

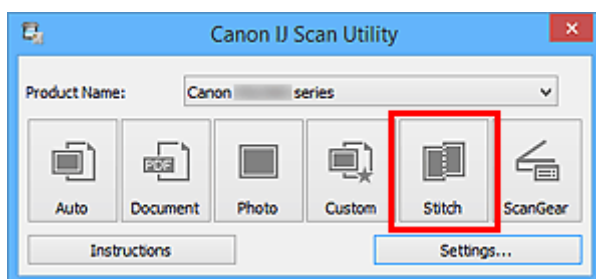

Aparecerá la ventana **Fusión de imágenes (Image Stitch)**.

4. En **Seleccionar el tamaño final (Select Output Size)** seleccione un tamaño de salida en función del tamaño del papel.

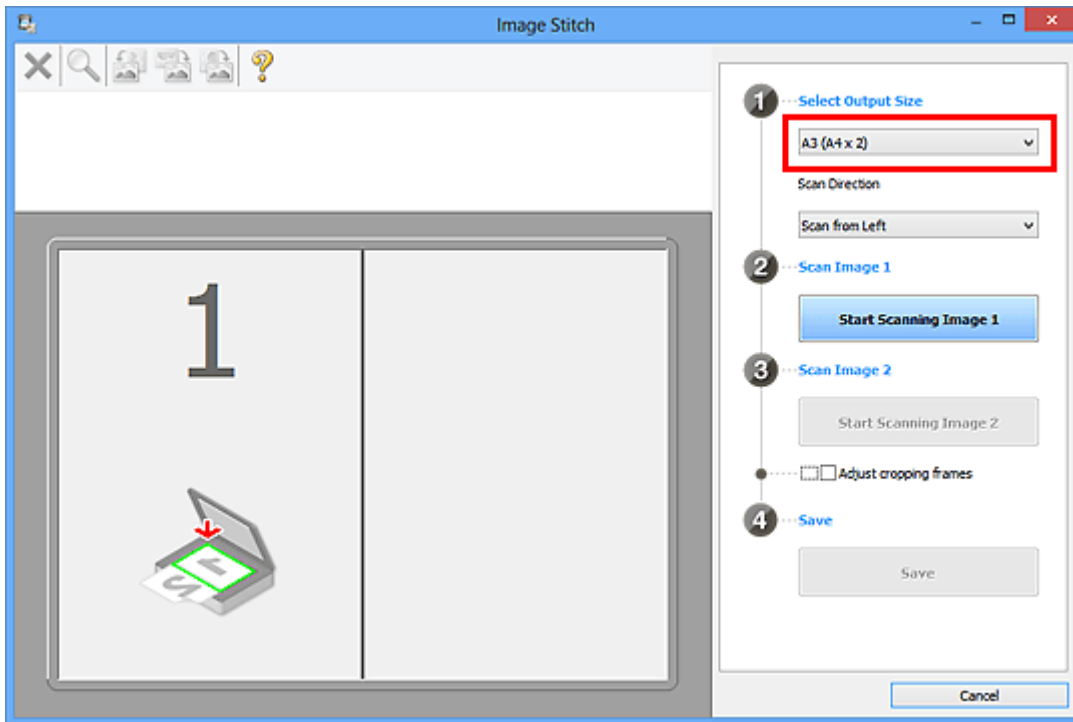

5. Asegúrese de que la opción **Escanear desde la izquierda (Scan from Left)** esté seleccionada en **Dirección del escáner (Scan Direction)**.

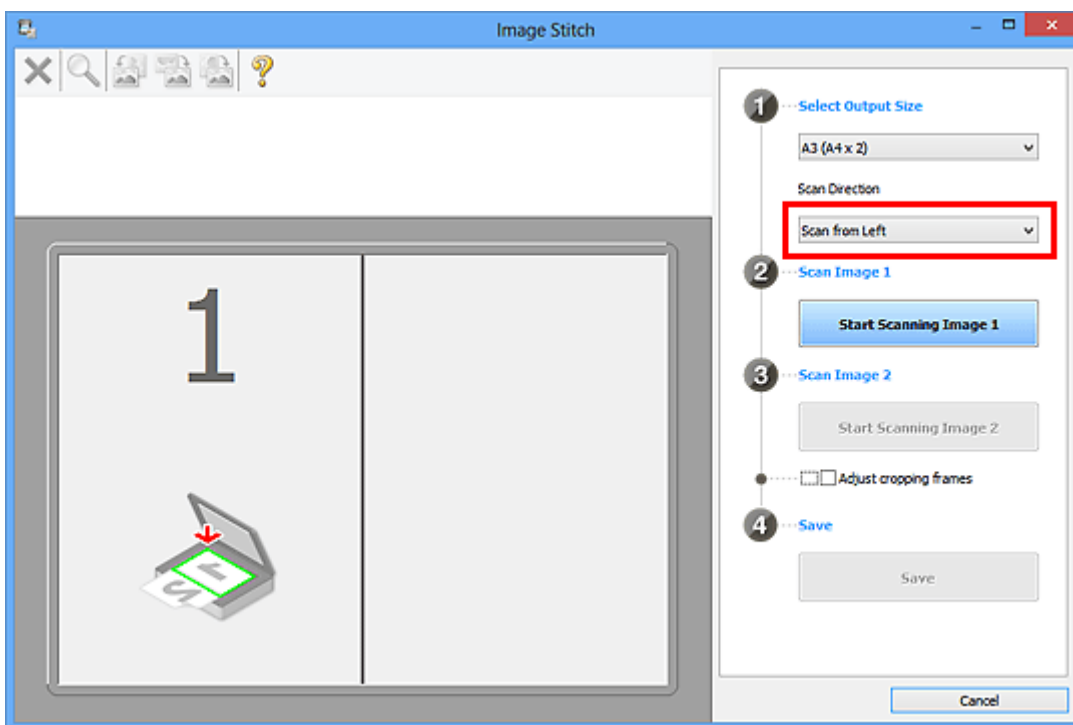

6. Coloque boca abajo en la placa el elemento que se va a mostrar en el lado izquierdo de la pantalla.

7. Haga clic en **Empezar a escanear imagen 1 (Start Scanning Image 1)**.

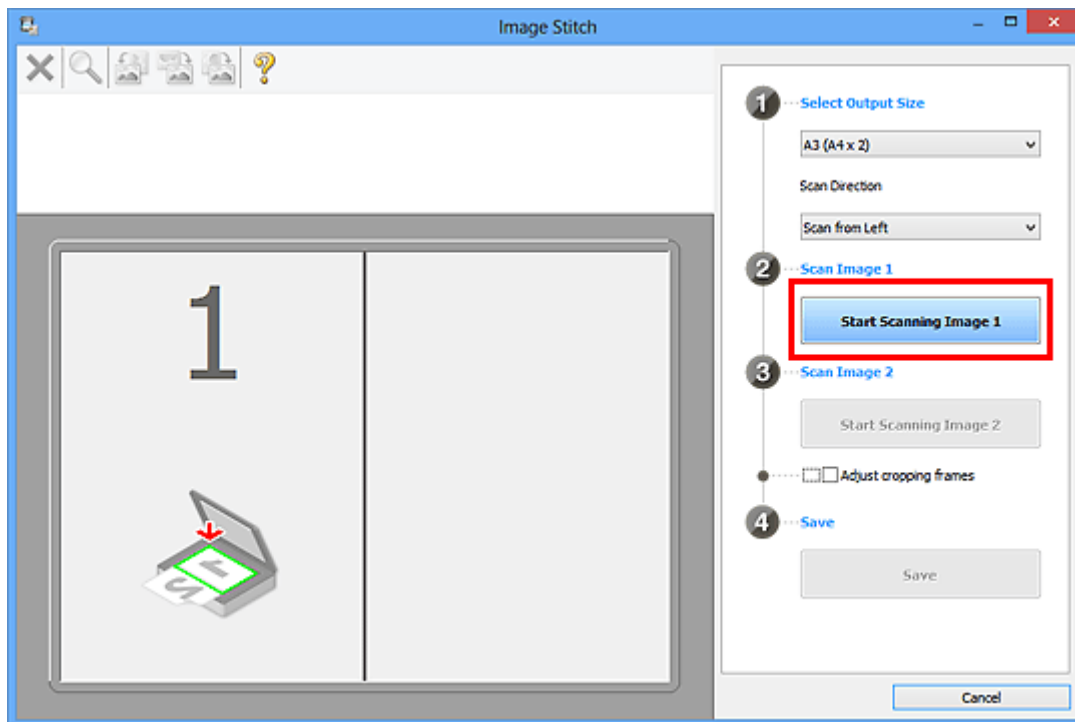

Se escanea el primer elemento, que aparece en 1.

»» Nota

- Haga clic en **Cancelar (Cancel)** para cancelar el escaneado.

8. Coloque boca abajo en la placa el elemento que se va a mostrar en el lado derecho de la pantalla.

9. Haga clic en **Empezar a escanear imagen 2 (Start Scanning Image 2)**.

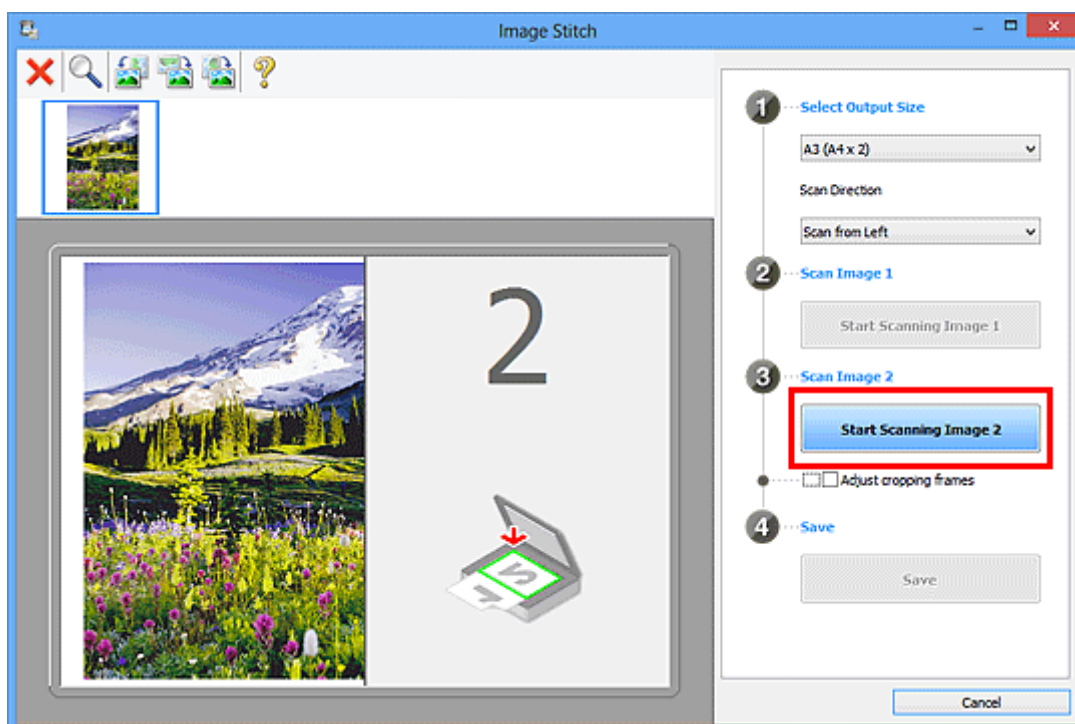

Se escanea el segundo elemento, que aparece en 2.

»»» Nota

- Haga clic en **Cancelar (Cancel)** para cancelar el escaneado.

10. Ajuste las imágenes escaneadas según sea necesario.

Utilice la Barra de herramientas para girar o acercar/alejar las imágenes, o arrástrelas para ajustar su posición.

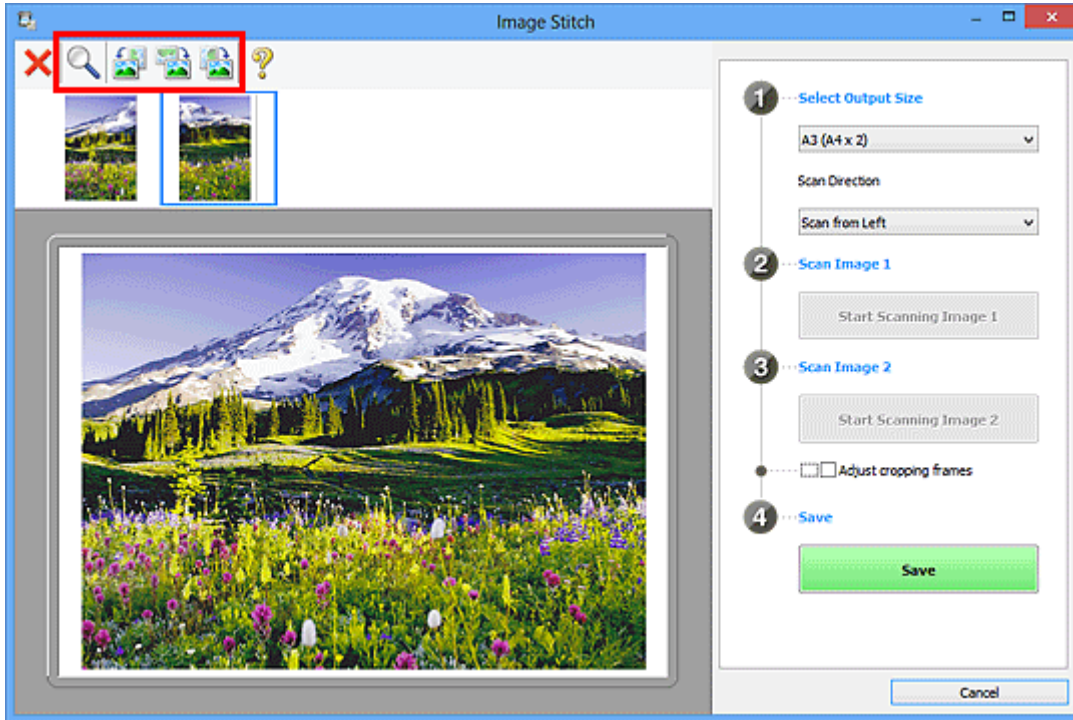

»»» Nota

- Seleccione la casilla **Ajustar marcos de recorte (Adjust cropping frames)** para especificar el área que se debe guardar.
 - [Ajuste los marcos de recorte en la ventana Fusión de imágenes](#)
- Para volver a escanear un elemento, seleccione la imagen en el área de Vista preliminar o la miniatura de la parte superior de la pantalla, y haga clic en  (Eliminar). La imagen seleccionada se elimina, permitiéndole volver a escanear el elemento.

11. Haga clic en **Guardar (Save)**.

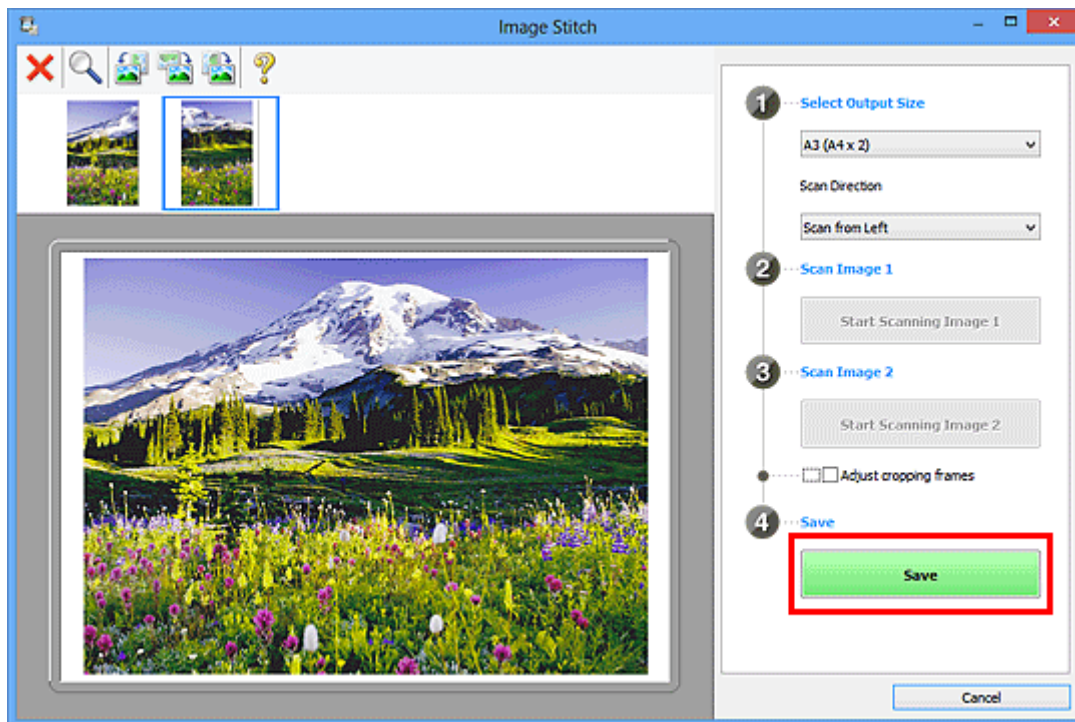

La imagen combinada se guarda.

»»» Nota

- Consulte "[Ventana Fusión de imágenes](#)" para obtener más información sobre la ventana **Fusión de imágenes (Image Stitch)**.
- Puede establecer opciones avanzadas de la configuración de escaneado en el [cuadro de diálogo Configuración \(Escaneado y fusión\) \(Settings \(Scan and Stitch\)\)](#) que se abre al hacer clic en **Config... (Settings...)**.

Ajuste los marcos de recorte en la ventana Fusión de imágenes

"Recortar" significa seleccionar el área que se desea mantener de una imagen y desechar el resto al escanearla.

En la ventana **Fusión de imágenes (Image Stitch)** se puede especificar un marco de recorte en la imagen mostrada en área Vista preliminar.

»» Nota

- Consulte "Ajuste de los marcos de recorte (ScanGear)" correspondiente a su modelo desde el Inicio del *Manual en línea* para aprender a ajustar los marcos de recorte con ScanGear (controlador de escáner).

Marco de recorte inicial

No se ha especificado ningún marco de recorte. Si selecciona la casilla **Ajustar marcos de recorte (Adjust cropping frames)**, se especifica automáticamente un marco de recorte activo alrededor de la imagen en el área de Vista preliminar. Se puede arrastrar el marco de recorte para especificar el área.

Al escanear, se escaneará la imagen incluida en el área especificada con el marco de recorte.

Ajuste de un marco de recorte

El cursor cambiará a  (Flecha) al colocarlo sobre un marco de recorte. Haga clic y arrastre el ratón para expandir o contraer el marco de recorte.



El cursor cambiará a  (flecha en cruz) al colocarlo dentro de un marco de recorte. Haga clic y arrastre el ratón para mover todo el marco de recorte.



Eliminación de marcos de recorte

Para eliminar el marco de recorte, desactive la casilla **Ajustar marcos de recorte (Adjust cropping frames)**.

Escaneado de varios originales a la vez

Puede escanear dos o más fotos (elementos pequeños) colocadas en la placa a la vez y guardar cada imagen por separado.

►►► Importante

- Los siguientes tipos de elemento puede que no se escaneen correctamente. En este caso, ajuste los marcos de recorte (áreas de escaneado) en la vista de la imagen completa de ScanGear y escanee de nuevo.
 - Fotos que tengan el fondo pálido
 - Elementos impresos en papel blanco, documentos manuscritos, tarjetas de visita, etc.
 - Elementos finos
 - Elementos gruesos

Consulte la sección "Escaneado de varios documentos a la vez con ScanGear (controlador de escáner)" correspondiente a su modelo desde el Inicio del *Manual en línea* para obtener más información.

Con escaneado auto:

Se detecta automáticamente si hay varios elementos o no. Haga clic en **Auto** en la pantalla principal de IJ Scan Utility y escanee.

- [Escaneado fácil con Escaneado automático](#)

Sin escaneado auto:

En el cuadro de diálogo de Configuración, establezca **Tamaño de papel (Paper Size)** en **Escaneado auto (Auto scan)** y escanee.

►►► Nota

- En las descripciones siguientes se utilizan como ejemplo las pantallas para escanear con configuraciones favoritas.

1. Coloque los elementos en la placa.

- [Colocación de originales \(cuando vaya a escanear desde el ordenador\)](#)

2. [Inicie IJ Scan Utility.](#)

3. Haga clic en **Config... (Settings...)**.

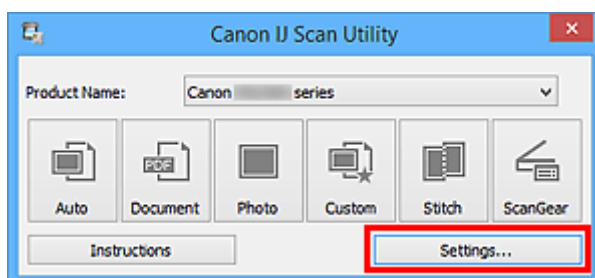

Aparece el cuadro de diálogo Configuración.

4. Haga clic en **Escaneado personalizado (Custom Scan)**.

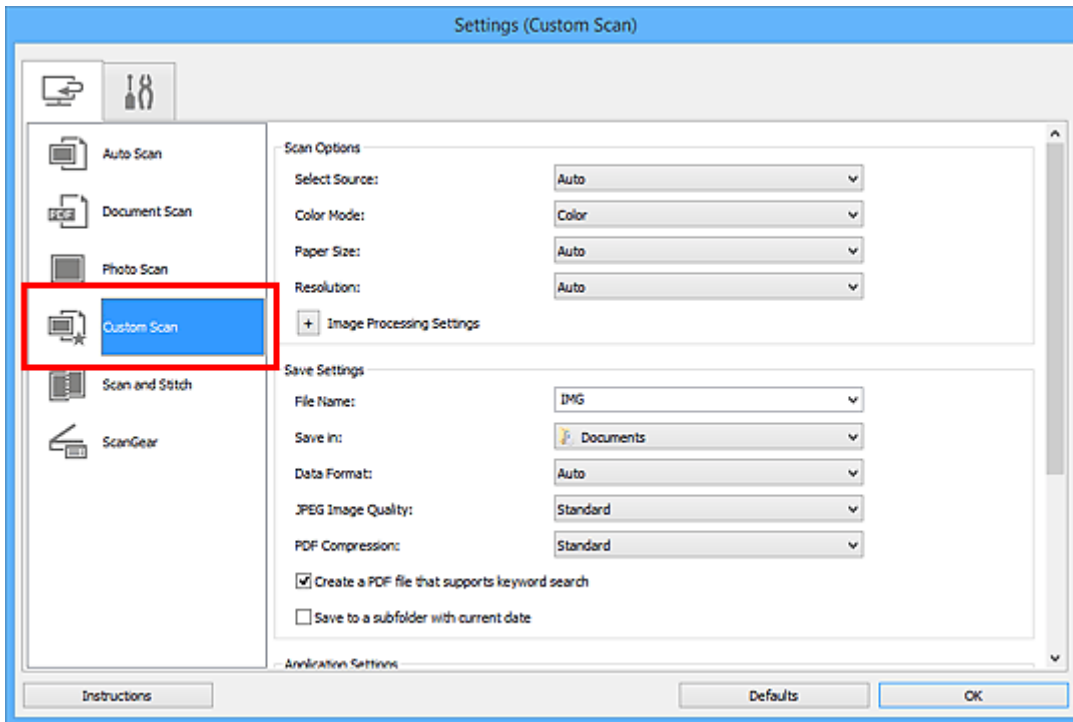

5. Seleccione **Seleccionar origen (Select Source)** en función de los elementos que se vayan a escanear.

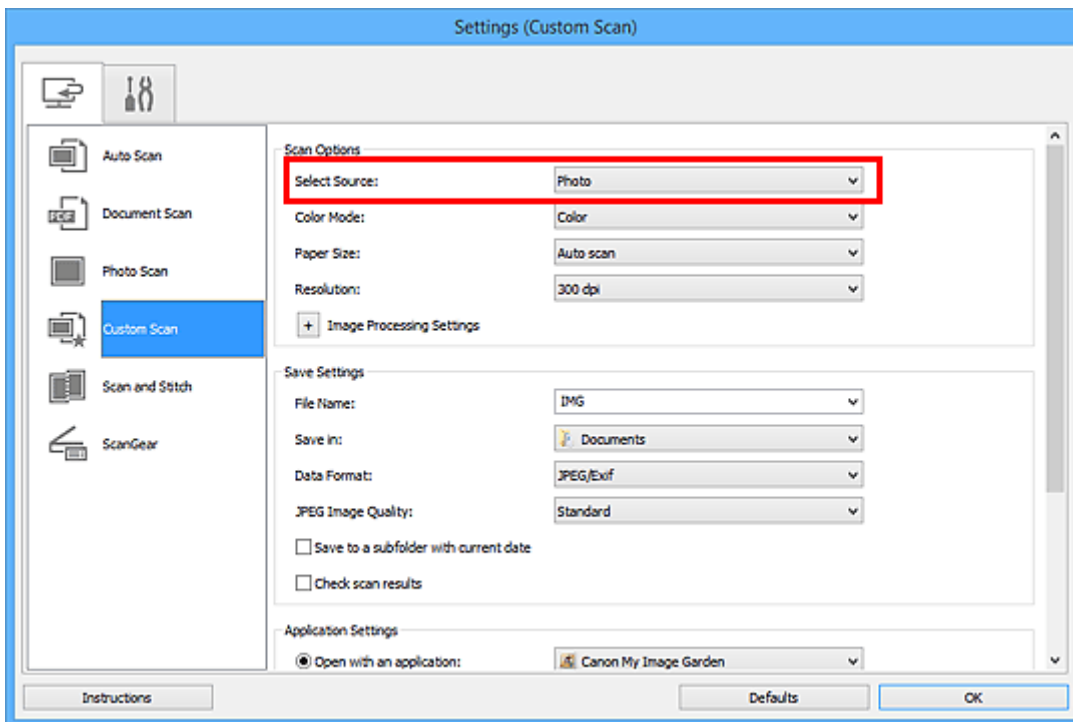

6. Seleccione **Escaneado auto (Auto scan)** en **Tamaño de papel (Paper Size)** y, a continuación, haga clic en **Aceptar (OK)**.

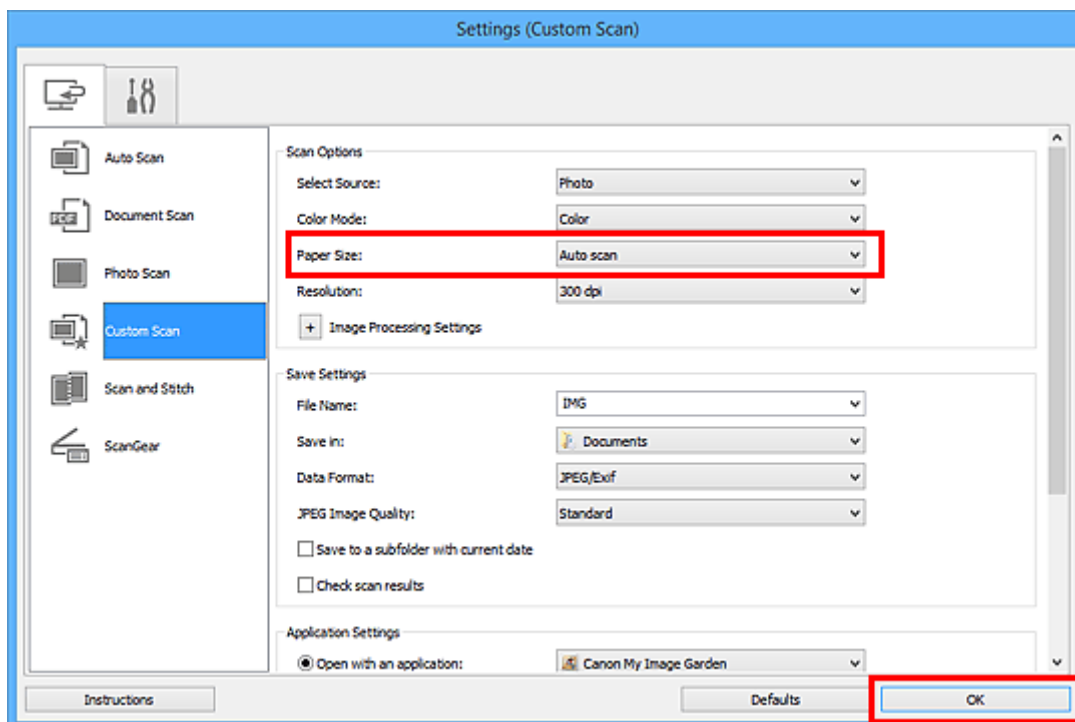

Aparece la pantalla principal de IJ Scan Utility.

»»» Nota

- Consulte las siguientes páginas para obtener más información sobre cómo configurar elementos en el cuadro de diálogo Configuración.

- [Cuadro de diálogo Configuración \(Escaneado de documento\)](#)
- [Cuadro de diálogo Configuración \(Escaneado de foto\)](#)
- [Cuadro de diálogo Configuración \(Escaneado personalizado\)](#)

7. Haga clic en **Personaliz. (Custom)**.

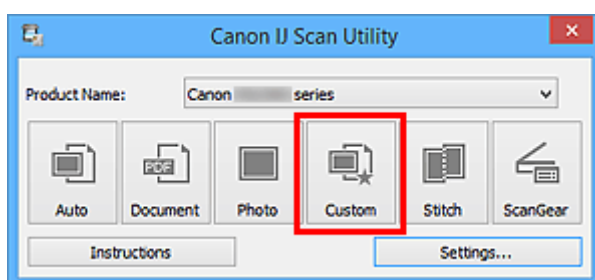

Los distintos elementos se escanearán a la vez.

»»» Nota

- Haga clic en **Cancelar (Cancel)** para cancelar el escaneado.
- La imágenes escaneadas se guardan en la carpeta definida en el campo **Guardar en (Save in)** del correspondiente cuadro de diálogo Configuración que aparece al hacer clic en **Config... (Settings...)**. Cada cuadro de diálogo Configuración permite también modificar los ajustes de escaneado avanzados.

Guardar después de comprobar los resultados del escaneado

Puede comprobar los resultados del escaneado y luego guardar las imágenes en un ordenador.

►►► Importante

- Si utiliza el escaneado **Auto**, no podrá comprobar los resultados del escaneado antes de guardarlos.

►►► Nota

- En las descripciones siguientes se utilizan como ejemplo las pantallas para escanear fotos.

1. [Inicie IJ Scan Utility.](#)
2. Haga clic en **Config... (Settings...)**.

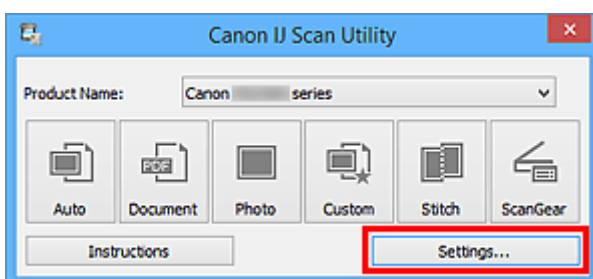

Aparece el [cuadro de diálogo Configuración](#).

3. Haga clic en **Escaneando de foto (Photo Scan)**.

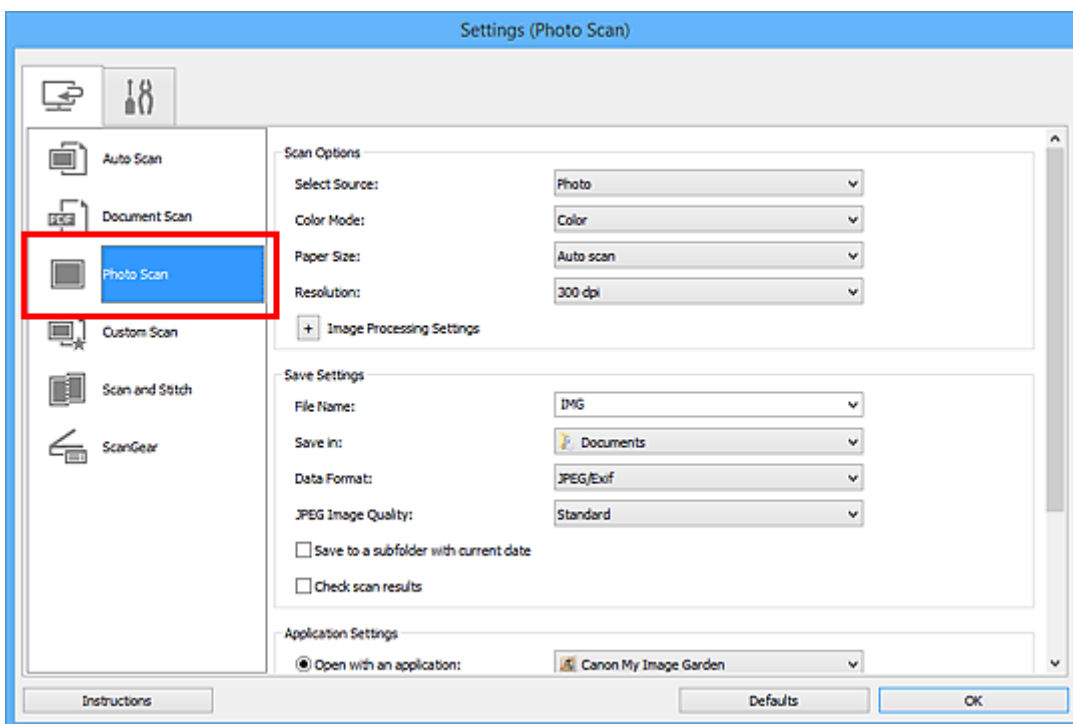

4. Seleccione la casilla **Comprobar resultados del escáner (Check scan results)** y, a continuación, haga clic en **Aceptar (OK)**.

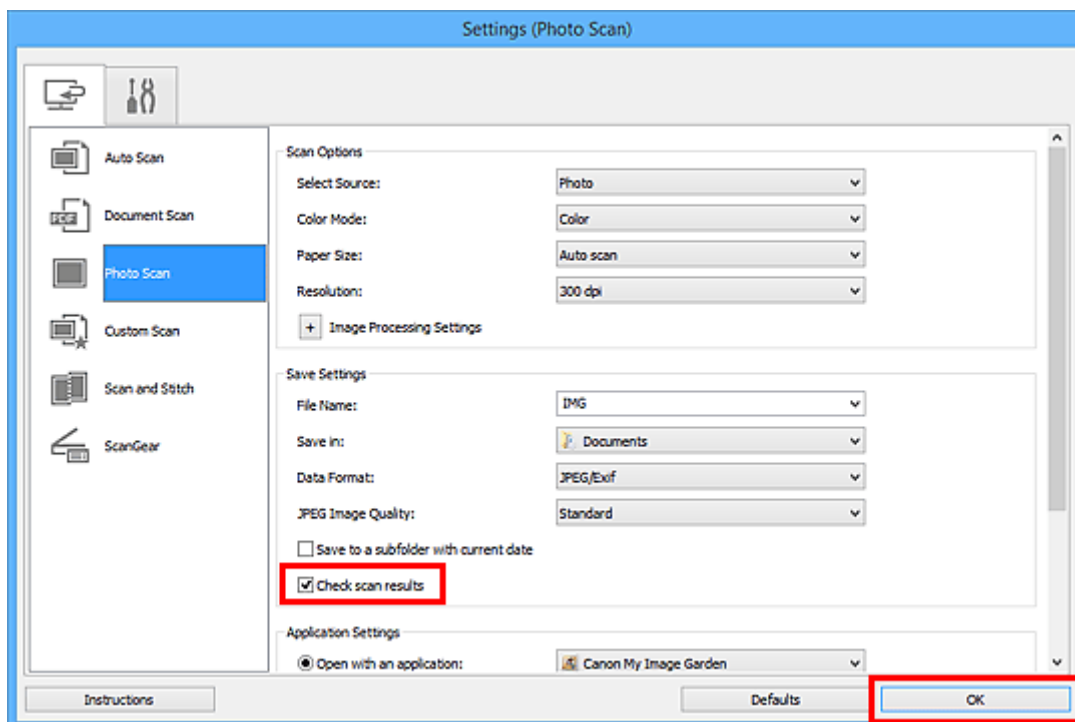

Aparece la pantalla principal de IJ Scan Utility.

»»» Nota

- Consulte las siguientes páginas para obtener más información sobre cómo configurar elementos en el cuadro de diálogo Configuración.

- [Cuadro de diálogo Configuración \(Escaneado de documento\)](#)
- [Cuadro de diálogo Configuración \(Escaneado de foto\)](#)
- [Cuadro de diálogo Configuración \(Escaneado personalizado\)](#)
- [Cuadro de diálogo Configuración \(Escaneado y fusión\)](#)
- [Cuadro de diálogo Configuración \(ScanGear\)](#)

5. Haga clic en **Foto (Photo)**.

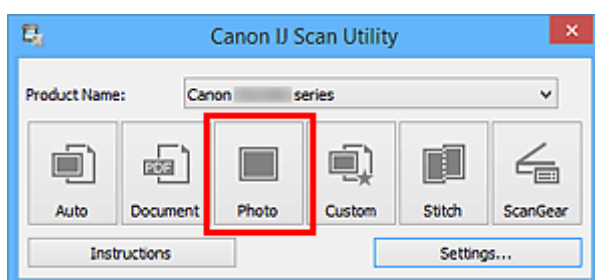

Comenzará el proceso de escaneado.

Al finalizar el escaneado, aparecerá el cuadro de diálogo **Guardar configuración (Save Settings)**.

»»» Nota

- Haga clic en **Cancelar (Cancel)** para cancelar el escaneado.

6. Cambie el orden de las imágenes o las opciones de guardado de archivo como convenga.

Puede cambiar el orden de las imágenes o las opciones de guardado de archivo en el [cuadro de diálogo Guardar configuración \(Save Settings\)](#).

»» Nota

- Las carpetas de guardado predeterminadas son las siguientes.
 - Windows 8.1: carpeta **Documentos (Documents)**
 - Windows 8: carpeta **Mis documentos (My Documents)**
 - Windows 7: carpeta **Mis documentos (My Documents)**
 - Windows Vista: carpeta **Documentos (Documents)**
 - Windows XP: carpeta **Mis documentos (My Documents)**

7. Haga clic en **Aceptar (OK)**.

Las imágenes escaneadas se guardan según la configuración establecida.

Envío de imágenes escaneadas por correo electrónico

Las imágenes escaneadas se pueden enviar por correo electrónico.

»»» Nota

- En las descripciones siguientes se utilizan como ejemplo las pantallas para escanear fotos.

1. [Inicie IJ Scan Utility.](#)
2. Haga clic en **Config... (Settings...)**.

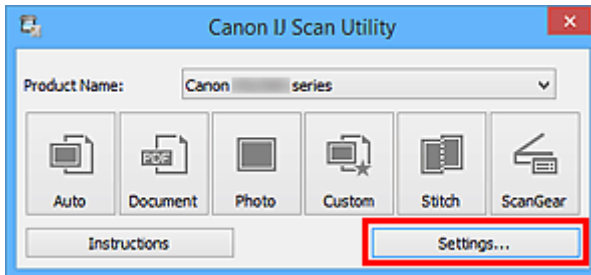

Aparece el [cuadro de diálogo Configuración](#).

3. Haga clic en **Escaneando de foto (Photo Scan)**.

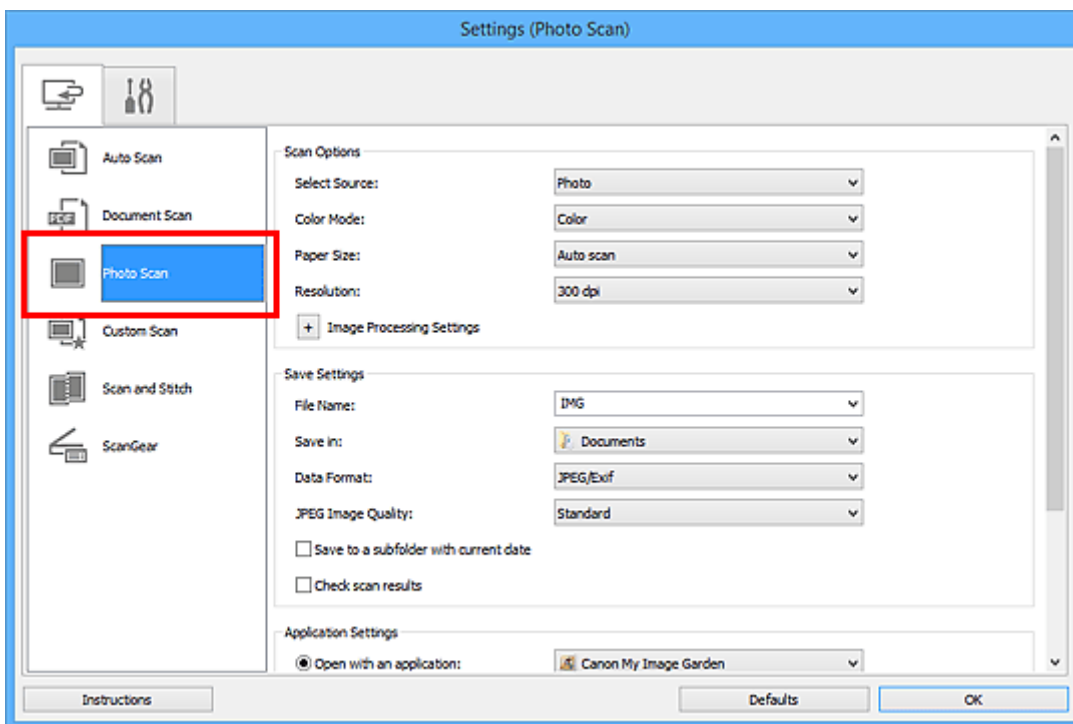

4. Seleccione **Adj. a correo electr. (Attach to e-mail)** en **Configuración de la aplicación (Application Settings)** y, a continuación, seleccione un cliente de correo electrónico.

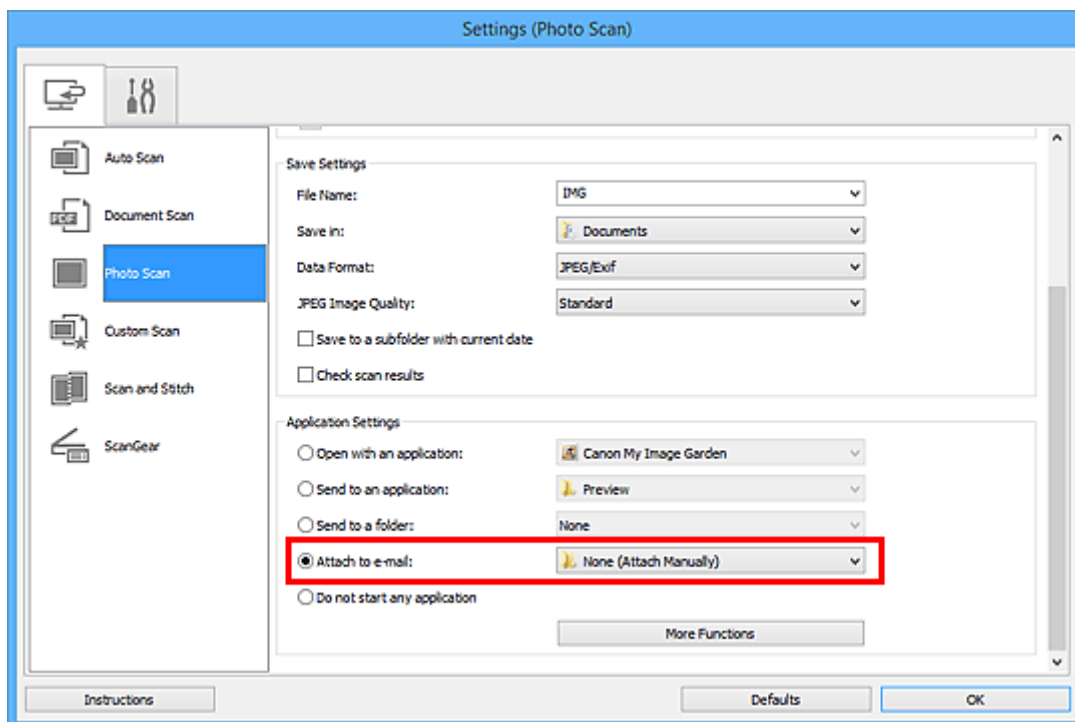

»»» Nota

- Puede añadir clientes de correo electrónico para adjuntar archivos desde el menú desplegable.
- Si se selecciona **Ninguno (adjuntar manualmente) (None (Attach Manually))**, adjunte manualmente al mensaje las imágenes escaneadas y guardadas.

5. Haga clic en **Aceptar (OK)**.

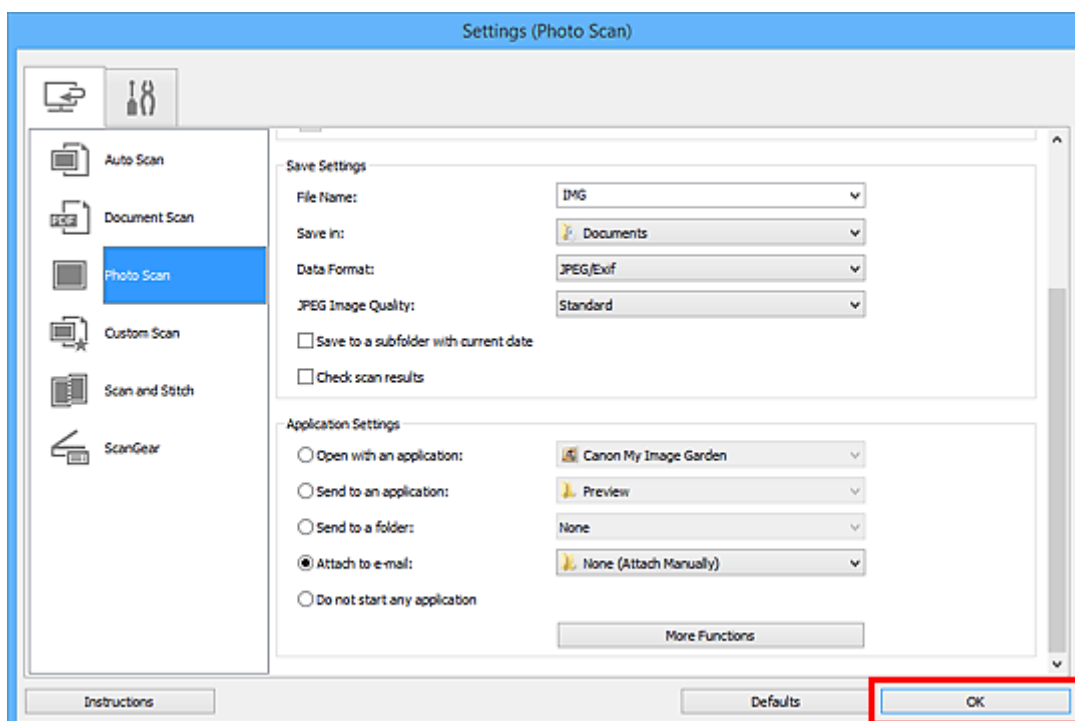

Aparece la pantalla principal de IJ Scan Utility.

»»» Nota

- Consulte las siguientes páginas para obtener más información sobre cómo configurar elementos en el cuadro de diálogo Configuración.

- [Cuadro de diálogo Configuración \(Escaneado auto\)](#)
- [Cuadro de diálogo Configuración \(Escaneado de documento\)](#)
- [Cuadro de diálogo Configuración \(Escaneado de foto\)](#)
- [Cuadro de diálogo Configuración \(Escaneado personalizado\)](#)
- [Cuadro de diálogo Configuración \(ScanGear\)](#)

6. Haga clic en **Foto (Photo)**.

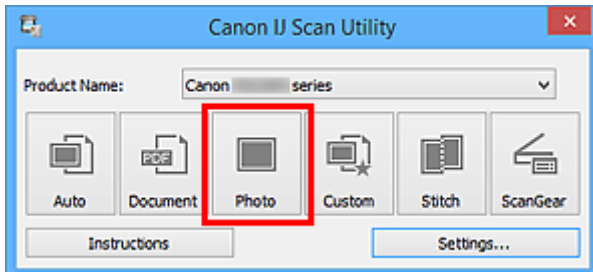

Comenzará el proceso de escaneado.

Cuando el escaneado se haya completado, el cliente de correo electrónico especificado se iniciará y las imágenes se adjuntarán en un nuevo mensaje.

»» Nota

- Haga clic en **Cancelar (Cancel)** para cancelar el escaneado.
- Las imágenes escaneadas se guardan según la configuración establecida en el cuadro de diálogo Configuración.
- Cuando la casilla **Comprobar resultados del escáner (Check scan results)** está seleccionada en el cuadro de diálogo Configuración, aparece el [cuadro de diálogo Guardar configuración \(Save Settings\)](#). Después de definir las opciones de guardado y hacer clic en **Aceptar (OK)**, las imágenes escaneadas se guardan y se adjuntan automáticamente en un nuevo mensaje del cliente de correo electrónico especificado.

7. Especifique el destinatario, introduzca el asunto y el mensaje y envíe el correo electrónico.

Consulte el manual del cliente de correo electrónico para obtener información sobre la configuración del correo electrónico.

Extracción de texto de imágenes escaneadas (OCR)

Escanee el texto de revistas y periódicos y muéstrelolo en su editor de texto.

►►► Nota

- Puede extraer texto al escanear con **Documento (Document)**, **Personaliz. (Custom)** o **ScanGear**.
- En las descripciones siguientes se utilizan como ejemplo las pantallas para escanear documentos.

1. [Inicie IJ Scan Utility](#).
2. Haga clic en **Config... (Settings...)**.

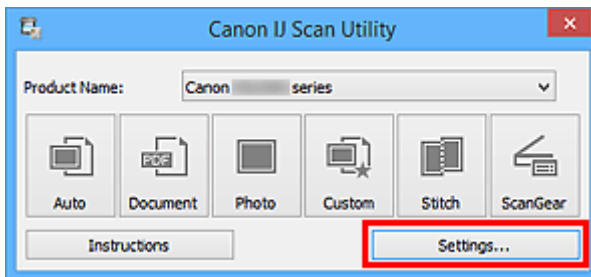

Aparece el [cuadro de diálogo Configuración](#).

3. Haga clic en **Escaneado de documento (Document Scan)**.

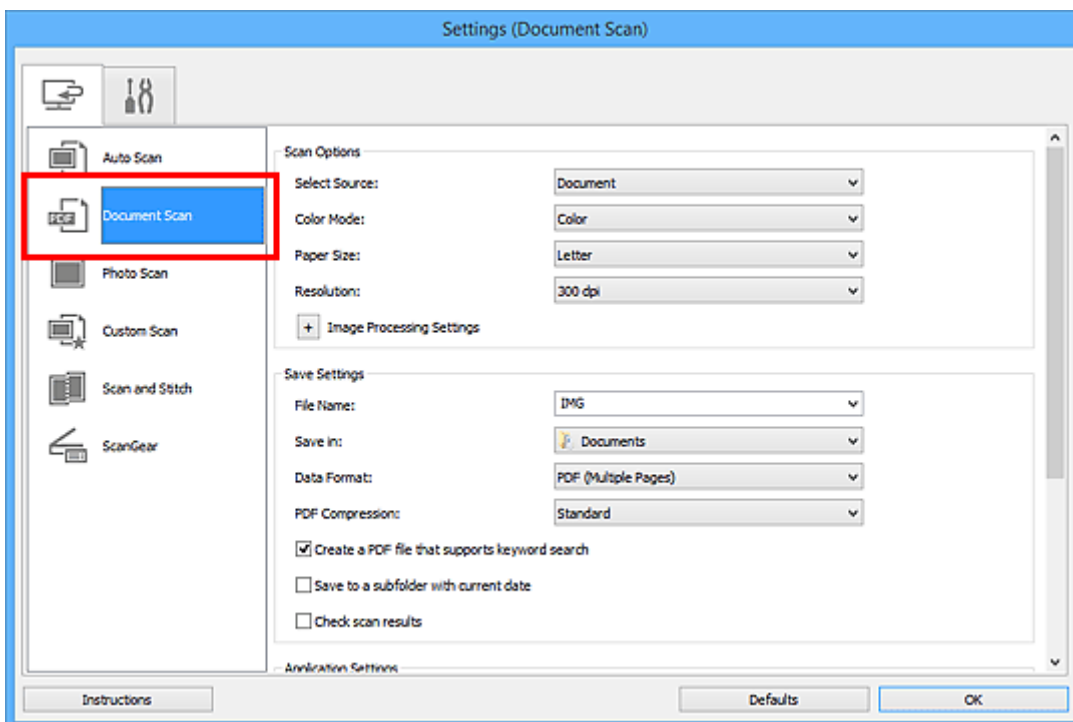

►►► Nota

- Como valor de **Resolución (Resolution)**, solo pueden establecerse **300 ppp (300 dpi)** o **400 ppp (400 dpi)** cuando se selecciona **Iniciar OCR (Start OCR)** en **Configuración de la aplicación (Application Settings)**.

4. Seleccione **Iniciar OCR (Start OCR)** en **Configuración de la aplicación (Application Settings)** y, a continuación, seleccione la aplicación con la que desea mostrar el resultado.

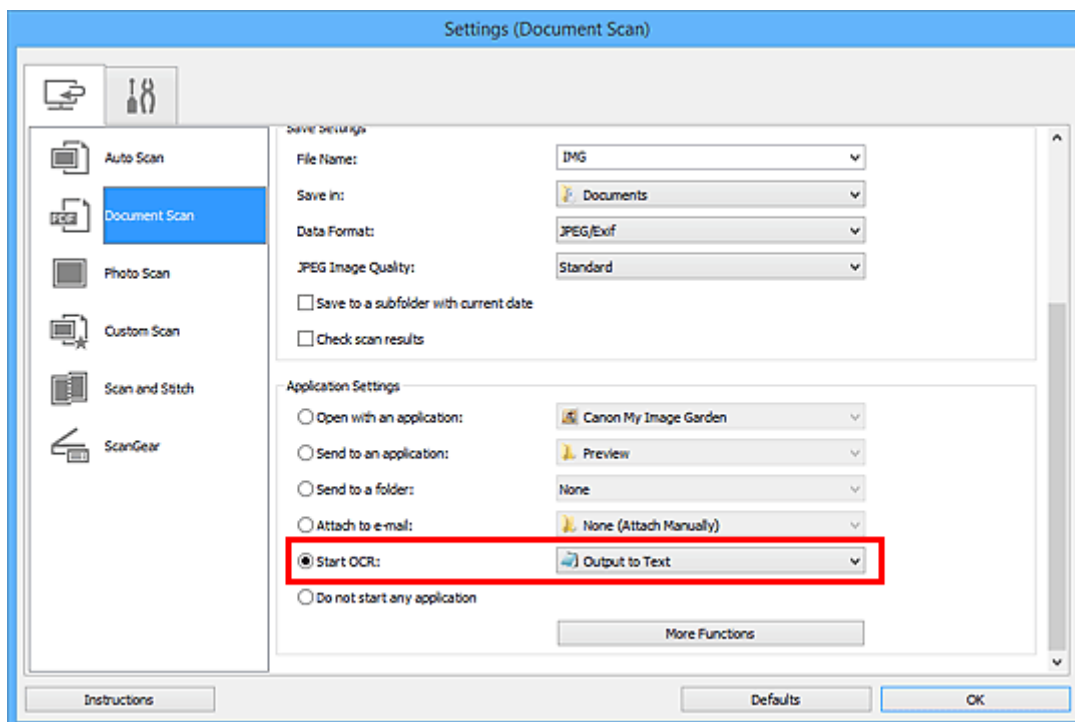

»»» Nota

- Si no tiene instalada una aplicación compatible, el texto de la imagen se extrae y aparece en el editor de texto.
El texto que se va a mostrar se basa en el **Idioma del documento (Document Language)** del [cuadro de diálogo Configuración \(Configuración general\) \(Settings \(General Settings\)\)](#). Seleccione el idioma que desee extraer en **Idioma del documento (Document Language)** y procesa a escanear.
- Puede añadir la aplicación en el menú desplegable.

5. Haga clic en **Aceptar (OK)**.

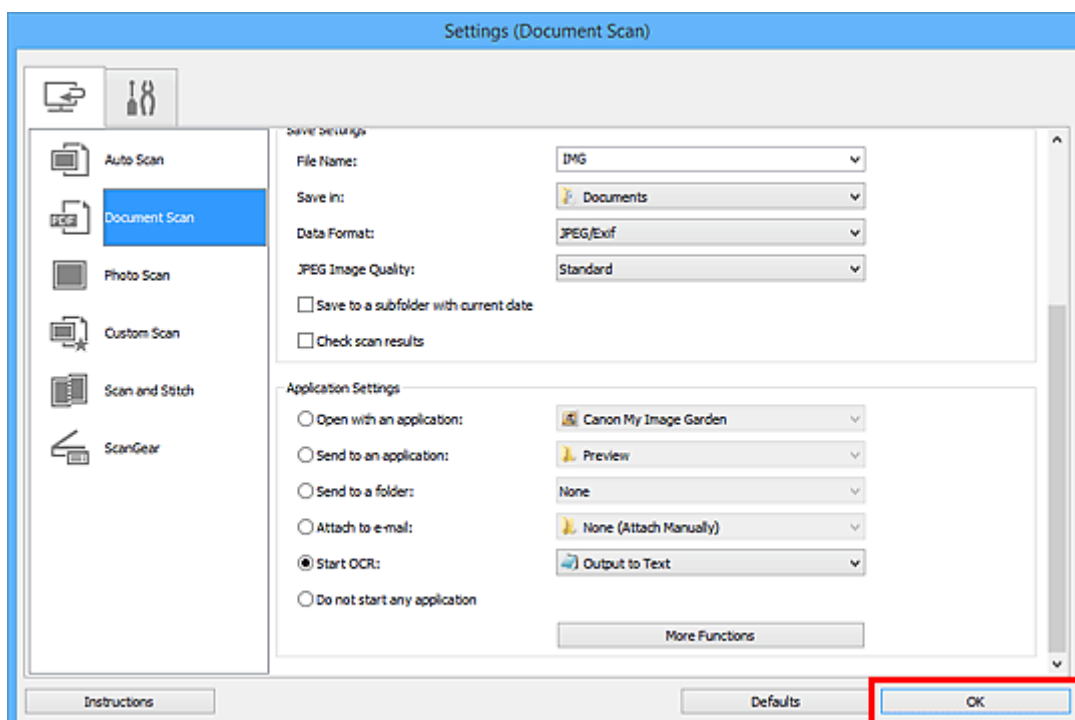

Aparece la pantalla principal de IJ Scan Utility.

»»» Nota

- Consulte las siguientes páginas para obtener más información sobre cómo configurar elementos en el cuadro de diálogo Configuración.

■ [Cuadro de diálogo Configuración \(Escaneado de documento\)](#)

■ [Cuadro de diálogo Configuración \(Escaneado personalizado\)](#)

■ [Cuadro de diálogo Configuración \(ScanGear\)](#)

6. Haga clic en **Documento (Document)**.

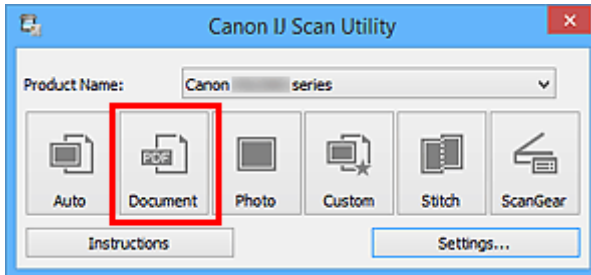

Comenzará el proceso de escaneado.

Al finalizar el escaneado, las imágenes escaneadas se guardan como establece la configuración y el texto extraído aparece en la aplicación especificada.

»»» Nota

- Haga clic en **Cancelar (Cancel)** para cancelar el escaneado.
- El texto que se muestra en el editor de texto es orientativo únicamente. El texto de las imágenes de los siguientes tipos de documentos es posible que no se detecte correctamente.
 - Documentos con texto cuyo tamaño de fuente no se incluya en el intervalo de 8 a 40 puntos (a 300 ppp)
 - Documentos torcidos
 - Documentos colocados con la parte superior hacia abajo o documentos con texto con una orientación incorrecta (caracteres girados)
 - Documentos que incluyan fuentes especiales, efectos, cursiva o texto escrito a mano
 - Documentos con un espaciado de línea estrecho
 - Documentos con colores en el fondo del texto
 - Documentos escritos en varios idiomas

Pantallas de IJ Scan Utility

- ▶ **Pantalla principal de IJ Scan Utility**
- ▶ **Cuadro de diálogo Configuración**
 - Cuadro de diálogo **Configuración (Escaneado auto)**
 - Cuadro de diálogo **Configuración (Escaneado de documento)**
 - Cuadro de diálogo **Configuración (Escaneado de foto)**
 - Cuadro de diálogo **Configuración (Escaneado personalizado)**
 - Cuadro de diálogo **Configuración (Escaneado y fusión)**
 - Cuadro de diálogo **Configuración (ScanGear)**
 - Cuadro de diálogo **Configuración (Configuración general)**
- ▶ **Cuadro de diálogo Guardar configuración**
- ▶ **Ventana Fusión de imágenes**

Pantalla principal de IJ Scan Utility

Siga estos pasos para iniciar IJ Scan Utility.

Windows 8.1/Windows 8:

Seleccione **IJ Scan Utility** en la pantalla Inicio para iniciar IJ Scan Utility.

Si **IJ Scan Utility** no aparece en la pantalla Inicio, seleccione el acceso **Buscar (Search)**, a continuación busque "IJ Scan Utility".

Windows 7/Windows Vista/Windows XP:

En el menú **Inicio (Start)**, seleccione **Todos los programas (All Programs) > Canon Utilities > IJ Scan Utility > IJ Scan Utility** para iniciar IJ Scan Utility.

Puede realizar tareas como escanear, guardar, etc. de una sola vez haciendo clic en el icono correspondiente.

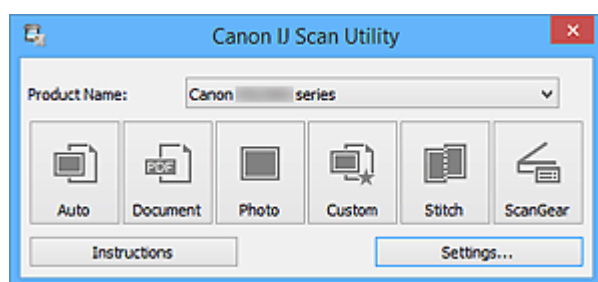

Nombre del producto (Product Name)

Muestra el nombre del producto que IJ Scan Utility tiene configurado en ese momento para utilizarlo.

Si el producto que se muestra no es el que desea usar, seleccione el producto adecuado en la lista.

Además, para la conexión de red, seleccione uno que tenga "Red" después del nombre del producto.

»»» Nota

- Consulte "[Configuración para escanear en red](#)" para saber cómo configurar un entorno de red.

Auto

Detecta automáticamente el tipo de los elementos y los guarda en el ordenador. También se puede configurar el formato de datos que debe aplicarse automáticamente al guardar.

La configuración de guardado y la respuesta después de escanear pueden especificar en el [cuadro de diálogo Configuración \(Escaneado auto\) \(Settings \(Auto Scan\)\)](#).

Documento (Document)

Escanea elementos como documentos y los guarda en el ordenador.

La configuración de escaneado/guardado y la respuesta después de escanear se pueden especificar en el [cuadro de diálogo Configuración \(Escaneado de documento\) \(Settings \(Document Scan\)\)](#).

Foto (Photo)

Escanea elementos como fotos y los guarda en el ordenador.

La configuración de escaneado/guardado y la respuesta después de escanear se pueden especificar en el [cuadro de diálogo Configuración \(Escaneado de foto\) \(Settings \(Photo Scan\)\)](#).

Personaliz. (Custom)

Escanea elementos con sus configuraciones favoritas y guarda las imágenes en el ordenador. El tipo del elemento puede ser detectado automáticamente.

La configuración de escaneado/guardado y la respuesta después de escanear se pueden especificar en el [cuadro de diálogo Configuración \(Escaneado personalizado\) \(Settings \(Custom Scan\)\)](#).

Fusionar (Stitch)

Abre la ventana **Fusión de imágenes (Image Stitch)**, donde se pueden escanear las mitades izquierda y derecha de un elemento mayor que la placa y combinar las imágenes escaneadas para reconstruir una sola imagen.

La configuración de escaneado/guardado y la respuesta después de escanear se pueden especificar en el [cuadro de diálogo Configuración \(Escaneado y fusión\) \(Settings \(Scan and Stitch\)\)](#).

ScanGear

Inicia ScanGear (controlador de escáner) para que pueda realizar correcciones en las imágenes y ajustar el color cuando esté escaneando.

La configuración de escaneado/guardado y la aplicación se pueden especificar en el [cuadro de diálogo Configuración \(ScanGear\) \(Settings \(ScanGear\)\)](#).



Instrucciones (Instructions)

Abre esta guía.

Config... (Settings...)

Muestra el [cuadro de diálogo Configuración](#) en el que puede especificar la configuración de escaneado/guardado y la respuesta después de escanear.

Cuadro de diálogo Configuración

El cuadro de diálogo Configuración tiene dos pestañas:  (Escaneado desde un ordenador) y  (Configuración general). Cuando se hace clic en una pestaña, la vista enmarcada en rojo cambia y se puede establecer la configuración avanzada de las funciones de cada pestaña.

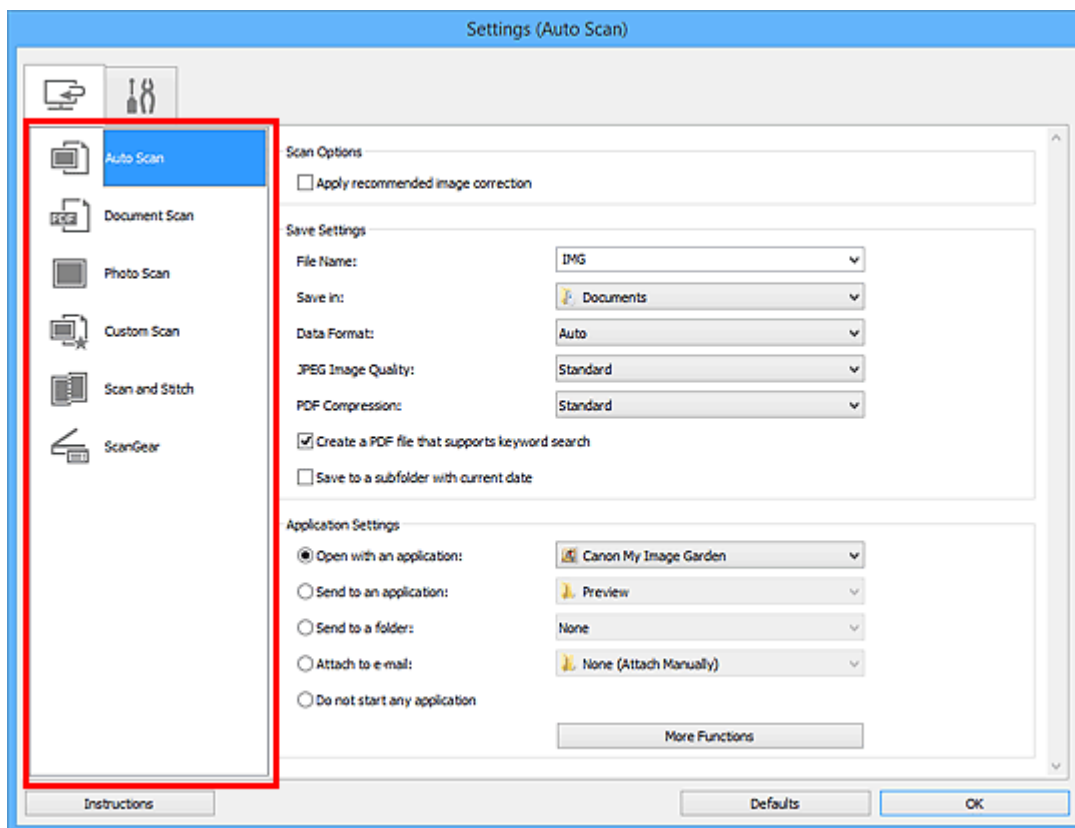

Ficha (Escaneado desde un ordenador)

Se puede especificar la respuesta cuando se escanea desde IJ Scan Utility o My Image Garden.

- [Cuadro de diálogo Configuración \(Escaneado auto\)](#)
- [Cuadro de diálogo Configuración \(Escaneado de documento\)](#)
- [Cuadro de diálogo Configuración \(Escaneado de foto\)](#)
- [Cuadro de diálogo Configuración \(Escaneado personalizado\)](#)
- [Cuadro de diálogo Configuración \(Escaneado y fusión\)](#)
- [Cuadro de diálogo Configuración \(ScanGear\)](#)

Pestaña (Configuración general)

Se puede establecer qué producto usar, restringir el tamaño de los archivos adjuntos en los correos electrónicos, el idioma para detectar texto en las imágenes y elegir la carpeta en la que se deben guardar temporalmente las imágenes.

- [Cuadro de diálogo Configuración \(Configuración general\)](#)

Cuadro de diálogo Configuración (Escaneado auto)

Haga clic en **Escaneado auto (Auto Scan)** de la ficha  (Escaneado desde un ordenador) para mostrar el cuadro de diálogo **Configuración (Escaneado auto) (Settings (Auto Scan))**.

En el cuadro de diálogo **Configuración (Escaneado auto) (Settings (Auto Scan))** puede establecer la configuración avanzada para escanear detectando automáticamente el tipo de elemento.

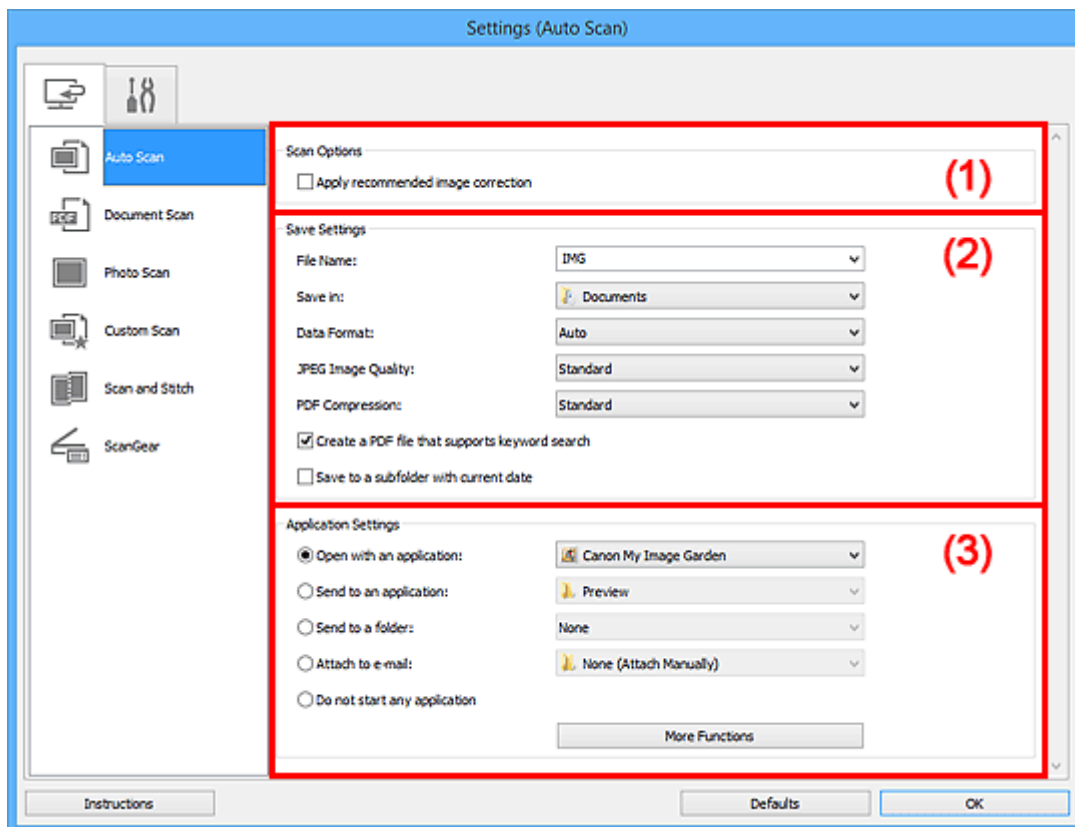

- [\(1\) Área Opciones de escaneado](#)
- [\(2\) Área Guardar configuración](#)
- [\(3\) Área Configuración de la aplicación](#)

►►► Importante

- Cuando se abre el cuadro de diálogo Configuración desde My Image Garden, no aparecen los elementos de configuración para la **Configuración de la aplicación (Application Settings)**.

Elementos compatibles

Fotos, postales, tarjetas de visita, revistas, periódicos, documentos y BD/DVD/CD.

►►► Importante

- Para escanear los siguientes tipos de elemento, especifique el tipo y el tamaño del elemento en el cuadro de diálogo **Configuración (Escaneado de documento) (Settings (Document Scan))**, en el cuadro de diálogo **Configuración (Escaneado de foto) (Settings (Photo Scan))** o en el cuadro de diálogo **Configuración (Escaneado personalizado) (Settings (Custom Scan))** y, a continuación, haga clic en **Foto (Photo)**, **Documento (Document)** o en **Personaliz. (Custom)** en la pantalla principal de IJ Scan Utility. No se puede escanear correctamente con **Auto**.
 - Fotos de tamaño A4
 - Documentos de texto de tamaño inferior a 2L (127 x 178 mm) (5 x 7 pulgadas), como páginas de encuadernaciones en rústica con la separación para el lomo

- Elementos impresos en papel blanco fino
- Elementos anchos, como fotos panorámicas
- Puede que las etiquetas de disco reflectantes no se escaneen según lo previsto.
- Coloque correctamente en la placa los elementos que desea escanear. De lo contrario, es posible que los elementos no se escaneen correctamente.

Consulte "[Colocación de originales \(cuando vaya a escanear desde el ordenador\)](#)" para obtener información detallada sobre cómo colocar los elementos.

»»» Nota

- Para reducir mueré, defina **Seleccionar origen (Select Source)** en **Revista (Magazine)** en el cuadro de diálogo **Configuración (Escaneado de documento) (Settings (Document Scan))** o en el cuadro de diálogo **Configuración (Escaneado personalizado) (Settings (Custom Scan))** y, a continuación, haga clic en **Documento (Document)** o **Personaliz. (Custom)** en la pantalla principal de IJ Scan Utility.

(1) Área Opciones de escaneado

Aplicar corrección de imagen recomendada (Apply recommended image correction)

Aplica automáticamente las correcciones adecuadas en función del tipo de elemento.

»»» Importante

- El tono de color puede diferir del de la imagen original debido a las correcciones. En tal caso, quite la marca de selección de la casilla de verificación y escanee.

»»» Nota

- El proceso de escaneado tarda más de lo normal si esta opción está activada.

(2) Área Guardar configuración

Nombre archivo (File Name)

Introduzca el nombre de archivo de la imagen que desee guardar. Al guardar un archivo, se adjuntan la fecha y un número de cuatro dígitos al nombre definido para el archivo con el formato "_20XX0101_0001".

»»» Nota

- Al seleccionar la casilla **Guardar en subcarpeta con fecha de hoy (Save to a subfolder with current date)**, se adjuntan la fecha y un número de cuatro dígitos al nombre definido para el archivo.

Guardar en (Save in)

Muestra la carpeta en la que se deben guardar las imágenes escaneadas. Para añadir una carpeta, seleccione **Agregar... (Add...)** en el menú desplegable y, a continuación, aparecerá el cuadro de diálogo **Seleccionar carpeta de destino (Select Destination Folder)** con la opción **Agregar (Add)**. Haga clic en esta opción y especifique la carpeta de destino.

Las carpetas de guardado predeterminadas son las siguientes.

- Windows 8.1: carpeta **Documentos (Documents)**
- Windows 8: carpeta **Mis documentos (My Documents)**
- Windows 7: carpeta **Mis documentos (My Documents)**
- Windows Vista: carpeta **Documentos (Documents)**

- Windows XP: carpeta **Mis documentos (My Documents)**

»»» Importante

- Esta operación no aparece cuando se abre el cuadro de diálogo Configuración desde My Image Garden.

Formato de datos (Data Format)

Se ha seleccionado **Auto**. Los elementos se guardan aplicando automáticamente los siguientes formatos de datos, según el tipo de elemento.

- Fotos, postales, BD/DVD/CD y tarjetas de visita: JPEG
- Revistas, periódicos y documentos: PDF

»»» Importante

- El formato de guardado puede ser diferente dependiendo de cómo coloque el elemento.
 - [Colocación de originales \(cuando vaya a escanear desde el ordenador\)](#)

Calidad de imagen JPEG (JPEG Image Quality)

Se puede especificar la calidad de imagen de los archivos JPEG.

Compresión PDF (PDF Compression)

Seleccione el tipo de compresión para guardar archivos PDF.

Estándar (Standard)

Normalmente, esta configuración es la más recomendable.

Alto (High)

Comprime el tamaño del archivo al guardarlo, lo que permite reducir la carga de la red o el servidor.

Crea un archivo PDF compatible con búsqueda de palabras clave (Create a PDF file that supports keyword search)

Seleccione esta casilla para convertir el texto de las imágenes en datos de texto y crear archivos PDF compatibles con la búsqueda de palabras clave.

»»» Nota

- Se crean los archivos PDF en los que se pueden realizar búsquedas en el idioma seleccionado en **Idioma del documento (Document Language)** de la ficha  (Configuración general) del cuadro de diálogo Configuración.

Guardar en subcarpeta con fecha de hoy (Save to a subfolder with current date)

Seleccione esta casilla para crear una carpeta de fecha actual en la carpeta especificada en **Guardar en (Save in)** y guardar en ella las imágenes escaneadas. La carpeta se creará con un nombre tal como "20XX_01_01" (Año_Mes_Fecha).

Si esta casilla de verificación no está seleccionada, los archivos se guardan directamente en la carpeta especificada en **Guardar en (Save in)**.

(3) Área Configuración de la aplicación

Abrir con una aplicación (Open with an application)

Seleccione esta opción cuando desee mejorar o corregir las imágenes escaneadas.

Puede especificar la aplicación en el menú desplegable.

Enviar a una aplicación (Send to an application)

Seleccione esta opción cuando desee usar las imágenes escaneadas tal y como están con una aplicación que permita examinar u organizar imágenes.

Puede especificar la aplicación en el menú desplegable.

Enviar a una carpeta (Send to a folder)

Seleccione esta opción cuando desee, además, guardar las imágenes escaneadas en un carpeta distinta a la especificada en **Guardar en (Save in)**.

Puede especificar la carpeta en el menú desplegable.

Adj. a correo electr. (Attach to e-mail)

Seleccione esta opción cuando desee enviar correos electrónicos con las imágenes escaneadas adjuntas.

Puede especificar qué cliente de correo electrónico desea iniciar en el menú desplegable.

No iniciar ninguna aplicación (Do not start any application)

Guarda en la carpeta especificada en **Guardar en (Save in)**.

»»» Nota

- Para añadir una aplicación o una carpeta en el menú desplegable, seleccione **Agregar... (Add...)** en el menú desplegable y, a continuación, aparecerá el cuadro de diálogo **Seleccionar aplicación (Select Application)** o **Seleccionar carpeta de destino (Select Destination Folder)** con la opción **Agregar (Add)**. Haga clic en esta opción y especifique la aplicación o la carpeta.

Instrucciones (Instructions)

Abre esta guía.

Predeterminados (Defaults)

Puede restablecer la configuración predeterminada en la pantalla que se muestra.

Cuadro de diálogo Configuración (Escaneado de documento)

Haga clic en **Escaneado de documento (Document Scan)** de la ficha  (Escaneado desde un ordenador) para mostrar el cuadro de diálogo **Configuración (Escaneado de documento) (Settings (Document Scan))**.

En el cuadro de diálogo **Configuración (Escaneado de documento) (Settings (Document Scan))** puede establecer opciones avanzadas de la configuración de escaneado para escanear elementos como documentos.

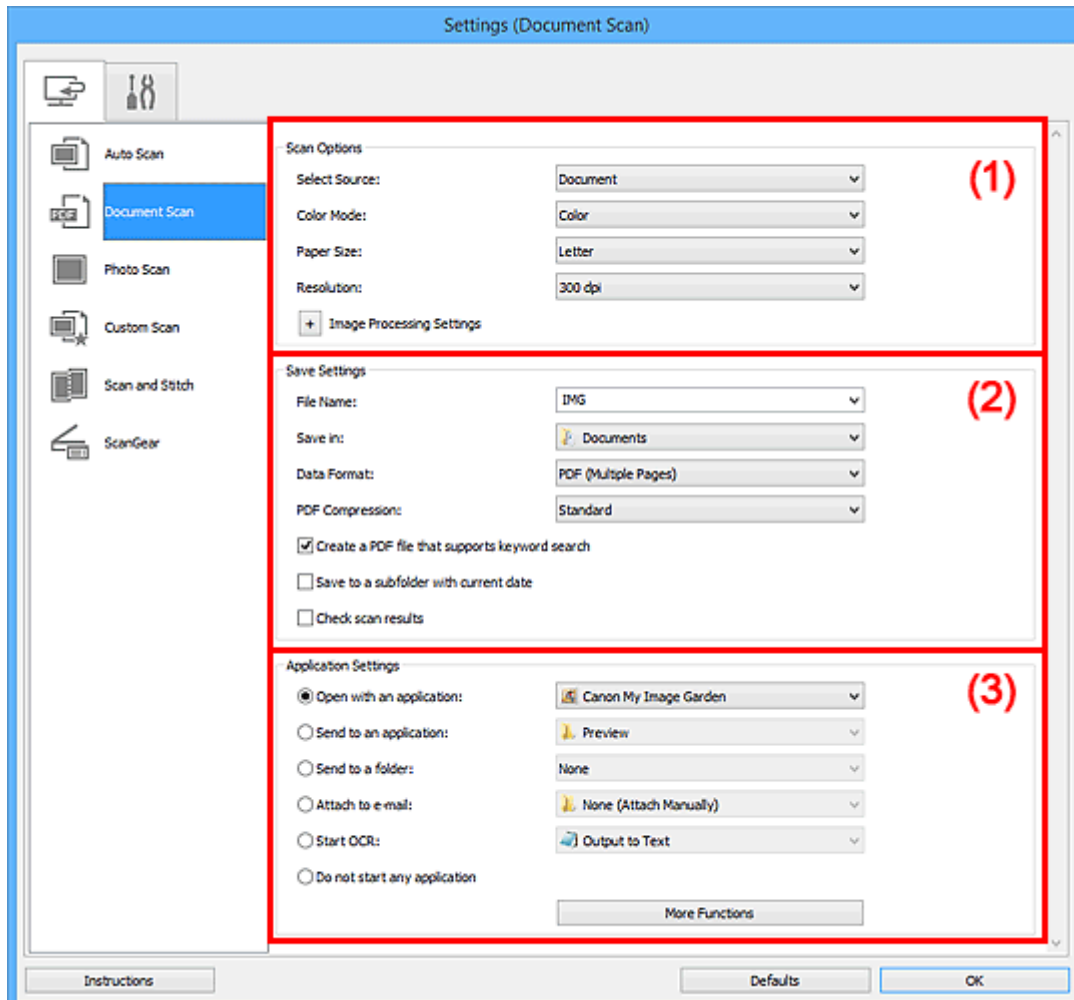

- [\(1\) Área Opciones de escaneado](#)
- [\(2\) Área Guardar configuración](#)
- [\(3\) Área Configuración de la aplicación](#)

►►► Importante

- Cuando se abre el cuadro de diálogo Configuración desde la pantalla de escaneado de My Image Garden, no aparecen los elementos de configuración para la **Configuración de la aplicación (Application Settings)**.

(1) Área Opciones de escaneado

Seleccionar origen (Select Source)

Seleccione el tipo de elemento que se va a escanear.

- Escaneado de documentos: **Documento (Document)**
- Escaneado de revistas: **Revista (Magazine)**

Modo de color (Color Mode)

Seleccione el modo de color para escanear el elemento.

Tamaño de papel (Paper Size)

Seleccione el tamaño del elemento que desee escanear.

Al seleccionar **Personalizado (Custom)**, se abre una pantalla en la que se puede especificar el tamaño del papel. Seleccione una **Unidad (Unit)**, introduzca el **Ancho (Width)** y la **Altura (Height)**, y, a continuación, haga clic en **Aceptar (OK)**.

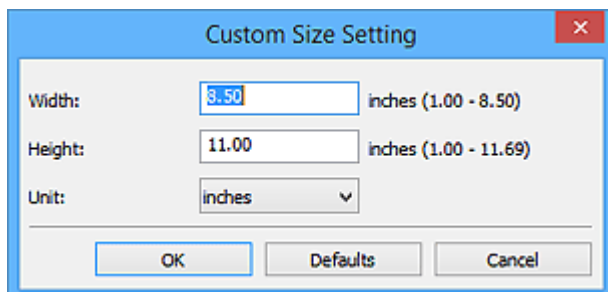

»»» Nota

- Haga clic en **Predeterminados (Defaults)** para restablecer la configuración predeterminada.

Resolución (Resolution)

Seleccione la resolución del elemento que desee escanear.

A mayor resolución (valor), más detalle en la imagen.

■ [Resolución](#)

»»» Nota

- **300 ppp (300 dpi)** o **400 ppp (400 dpi)** solo pueden establecerse cuando se selecciona **Iniciar OCR (Start OCR)** en **Configuración de la aplicación (Application Settings)**.

Configuración de procesamiento de imagen (Image Processing Settings)

Haga clic en (Más) para establecer lo siguiente.

»»» Nota

- Cuando el **Modo de color (Color Mode)** es **Blanco y negro (Black and White)**, solo aparecen **Reducir sombra margen (Reduce gutter shadow)**, **Corregir documento de texto torcido (Correct slanted text document)** y **Detectar la orientación de un documento de texto y girar la imagen (Detect the orientation of text document and rotate image)**.

Aplicar autocorrección de documento (Apply Auto Document Fix)

Active esta casilla de verificación para hacer más nítido el texto de un documento o revista y mejorar su legibilidad.

»»» Importante

- El tono de color puede diferir del de la imagen original debido a las correcciones. En tal caso, quite la marca de selección de la casilla de verificación y escanee.

»»» Nota

- El proceso de escaneado tarda más de lo normal si esta opción está activada.

Enfocar contorno (Sharpen outline)

Enfatiza el contorno de los objetos para enfocar la imagen.

Reducir colores base (Reduce show-through)

Da nitidez al texto de un elemento o reduce la transparencia en periódicos, etc.

Reducir muaré (Reduce moire)

Reduce el efecto muaré.

El material impreso está formado por una serie de pequeños puntos. El "muaré" es un fenómeno que se da cuando se escanean fotografías o imágenes impresas con trama y aparecen gradaciones desiguales o patrones de líneas.

»» Nota

- El proceso de escaneado tarda más de lo normal si la opción **Reducir muaré (Reduce moire)** está activada.

Reducir sombra margen (Reduce gutter shadow)

Reduce las sombras de encuadernación que aparecen entre páginas al escanear cuadernillos abiertos.

»» Nota

- Utilice la pestaña **Modo avanzado (Advanced Mode)** de ScanGear (controlador del escáner) para corregir las sombras de encuadernación cuando escanee elementos de tamaños no estándar o áreas específicas.
Consulte la sección "Corrección sombra margen" correspondiente a su modelo desde el Inicio del *Manual en línea* para obtener más información.
- Cuando se activa esta función, el escaneado puede tardar más de lo habitual con conexión de red.

Corregir documento de texto torcido (Correct slanted text document)

Detecta el texto escaneado y corrige el ángulo (entre -0,1 y -10 grados o entre +0,1 y +10 grados) del documento.

»» Importante

- Es posible que los siguientes tipos de documento no se puedan corregir correctamente porque el texto no se detecta correctamente.
 - Documentos en los que las líneas de texto estén inclinadas más de 10 grados o cuyos ángulos varíen en distintas líneas
 - Documentos que contengan texto en horizontal y en vertical
 - Documentos con fuentes extremadamente grandes o pequeñas
 - Documentos con poco texto
 - Documentos con cifras/imágenes
 - Textos manuscritos
 - Documentos con líneas horizontales y verticales (tablas)

»» Nota

- El proceso de escaneado tarda más de lo normal si la opción **Corregir documento de texto torcido (Correct slanted text document)** está activada.

Detectar la orientación de un documento de texto y girar la imagen (Detect the orientation of text document and rotate image)

Gira automáticamente la imagen para conseguir la orientación correcta detectando la orientación del texto en el documento escaneado.

»»» Importante

- Solo se admiten documentos de texto redactados en el idioma que se haya seleccionado en **Idioma del documento (Document Language)** del [cuadro de diálogo Configuración \(Configuración general\) \(Settings \(General Settings\)\)](#).
- Quizá no sea posible detectar la orientación de los siguientes tipos de configuración o documento porque el texto no se detecta correctamente.
 - La resolución está fuera del rango de entre 300 y 600 ppp
 - El tamaño de fuente está fuera del rango de entre 8 y 48 puntos
 - Documentos que incluyan fuentes especiales, efectos, cursiva o texto escrito a mano
 - Documentos con fondos con tramas

En este caso, seleccione la casilla **Comprobar resultados del escáner (Check scan results)** y gire la imagen en el [cuadro de diálogo Guardar configuración \(Save Settings\)](#).

(2) Área Guardar configuración

Nombre archivo (File Name)

Introduzca el nombre de archivo de la imagen que desee guardar. Al guardar un archivo, se adjuntan la fecha y un número de cuatro dígitos al nombre definido para el archivo con el formato "_20XX0101_0001".

»»» Nota

- Al seleccionar la casilla **Guardar en subcarpeta con fecha de hoy (Save to a subfolder with current date)**, se adjuntan la fecha y un número de cuatro dígitos al nombre definido para el archivo.

Guardar en (Save in)

Muestra la carpeta en la que se deben guardar las imágenes escaneadas. Para añadir una carpeta, seleccione **Agregar... (Add...)** en el menú desplegable y, a continuación, aparecerá el cuadro de diálogo **Seleccionar carpeta de destino (Select Destination Folder)** con la opción **Agregar (Add)**. Haga clic en esta opción y especifique la carpeta de destino.

Las carpetas de guardado predeterminadas son las siguientes.

- Windows 8.1: carpeta **Documentos (Documents)**
- Windows 8: carpeta **Mis documentos (My Documents)**
- Windows 7: carpeta **Mis documentos (My Documents)**
- Windows Vista: carpeta **Documentos (Documents)**
- Windows XP: carpeta **Mis documentos (My Documents)**

»»» Importante

- Esta operación no aparece cuando se abre el cuadro de diálogo Configuración desde My Image Garden.

Formato de datos (Data Format)

Seleccione el formato de datos con el que desea guardar las imágenes escaneadas.

Puede seleccionar **JPEG/Exif**, **TIFF**, **PNG**, **PDF** o **PDF (Varias páginas) (PDF (Multiple Pages))**.

»»» Importante

- Si el **Modo de color (Color Mode)** es **Blanco y negro (Black and White)**, no se puede seleccionar **JPEG/Exif**.

- Cuando está seleccionado **Iniciar OCR (Start OCR)** en **Configuración de la aplicación (Application Settings)**, no se puede seleccionar **PDF** ni **PDF (Varias páginas) (PDF (Multiple Pages))**.

»»» Nota

- Con conexión de red, el escaneado puede tardar más de lo habitual cuando se configura **TIFF** o **PNG** en **Formato de datos (Data Format)**.

Compresión PDF (PDF Compression)

Seleccione el tipo de compresión para guardar archivos PDF.

Estándar (Standard)

Normalmente, esta configuración es la más recomendable.

Alto (High)

Comprime el tamaño del archivo al guardarlo, lo que permite reducir la carga de la red o el servidor.

»»» Importante

- Esto solo aparece cuando se selecciona **PDF** o **PDF (Varias páginas) (PDF (Multiple Pages))** en **Formato de datos (Data Format)**.
- Cuando se selecciona **Blanco y negro (Black and White)** en **Modo de color (Color Mode)**, esta opción no aparece.

Calidad de imagen JPEG (JPEG Image Quality)

Se puede especificar la calidad de imagen de los archivos JPEG.

»»» Importante

- Esto solo aparece cuando se selecciona **JPEG/Exif** en **Formato de datos (Data Format)**.

Crear un archivo PDF compatible con búsqueda de palabras clave (Create a PDF file that supports keyword search)

Seleccione esta casilla para convertir el texto de las imágenes en datos de texto y crear archivos PDF compatibles con la búsqueda de palabras clave.

»»» Importante

- Esto solo aparece cuando se selecciona **PDF** o **PDF (Varias páginas) (PDF (Multiple Pages))** en **Formato de datos (Data Format)**.

»»» Nota

- Se crean los archivos PDF en los que se pueden realizar búsquedas en el idioma seleccionado en **Idioma del documento (Document Language)** de la ficha  (Configuración general) del cuadro de diálogo Configuración.

Guardar en subcarpeta con fecha de hoy (Save to a subfolder with current date)

Seleccione esta casilla para crear una carpeta de fecha actual en la carpeta especificada en **Guardar en (Save in)** y guardar en ella las imágenes escaneadas. La carpeta se creará con un nombre tal como "20XX_01_01" (Año_Mes_Fecha).

Si esta casilla de verificación no está seleccionada, los archivos se guardan directamente en la carpeta especificada en **Guardar en (Save in)**.

Comprobar resultados del escáner (Check scan results)

Abre el [cuadro de diálogo Guardar configuración \(Save Settings\)](#) después de escanear.

►►► Importante

- Esta operación no aparece cuando se abre el cuadro de diálogo Configuración desde My Image Garden.

(3) Área Configuración de la aplicación

Abrir con una aplicación (Open with an application)

Seleccione esta opción cuando desee mejorar o corregir las imágenes escaneadas.

Puede especificar la aplicación en el menú desplegable.

Enviar a una aplicación (Send to an application)

Seleccione esta opción cuando desee usar las imágenes escaneadas tal y como están con una aplicación que permita examinar u organizar imágenes.

Puede especificar la aplicación en el menú desplegable.

Enviar a una carpeta (Send to a folder)

Seleccione esta opción cuando desee, además, guardar las imágenes escaneadas en un carpeta distinta a la especificada en **Guardar en (Save in)**.

Puede especificar la carpeta en el menú desplegable.

Adj. a correo electr. (Attach to e-mail)

Seleccione esta opción cuando desee enviar correos electrónicos con las imágenes escaneadas adjuntas.

Puede especificar qué cliente de correo electrónico desea iniciar en el menú desplegable.

Iniciar OCR (Start OCR)

Seleccione esta opción cuando desee convertir el texto de la imagen escaneada en datos de texto.

Puede especificar la aplicación en el menú desplegable.

No iniciar ninguna aplicación (Do not start any application)

Guarda en la carpeta especificada en **Guardar en (Save in)**.

►►► Nota

- Para añadir una aplicación o una carpeta en el menú desplegable, seleccione **Agregar... (Add...)** en el menú desplegable y, a continuación, aparecerá el cuadro de diálogo **Seleccionar aplicación (Select Application)** o **Seleccionar carpeta de destino (Select Destination Folder)** con la opción **Agregar (Add)**. Haga clic en esta opción y especifique la aplicación o la carpeta.

Instrucciones (Instructions)

Abre esta guía.

Predeterminados (Defaults)

Puede restablecer la configuración predeterminada en la pantalla que se muestra.

Cuadro de diálogo Configuración (Escaneando de foto)

Haga clic en **Escaneando de foto (Photo Scan)** de la ficha  (Escaneado desde un ordenador) para mostrar el cuadro de diálogo **Configuración (Escaneando de foto) (Settings (Photo Scan))**.

En el cuadro de diálogo **Configuración (Escaneando de foto) (Settings (Photo Scan))** puede establecer opciones avanzadas de la configuración de escaneado para escanear elementos como fotos.

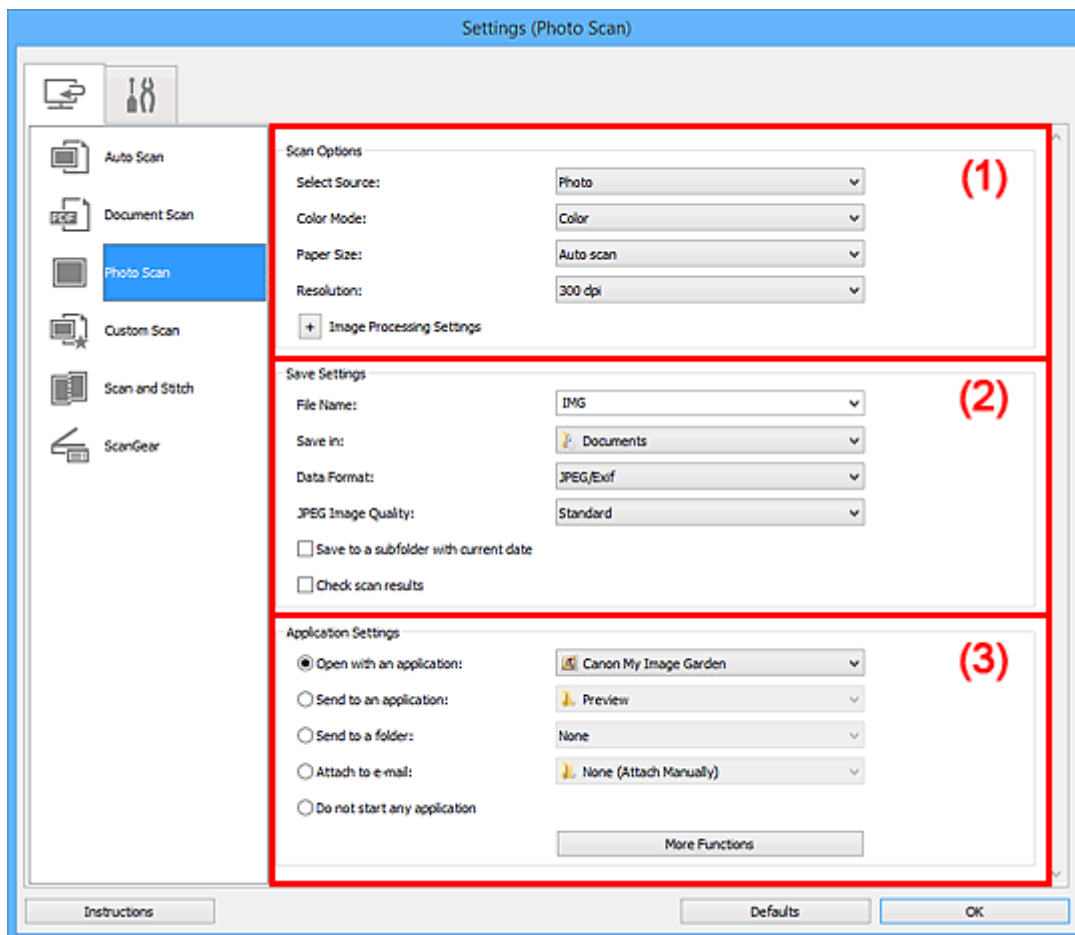

- (1) [Área Opciones de escaneado](#)
- (2) [Área Guardar configuración](#)
- (3) [Área Configuración de la aplicación](#)

»»» Importante

- Cuando se abre el cuadro de diálogo Configuración desde My Image Garden, no aparecen los elementos de configuración para la **Configuración de la aplicación (Application Settings)**.

(1) Área Opciones de escaneado

Seleccionar origen (Select Source)

Se ha seleccionado **Foto (Photo)**.

Modo de color (Color Mode)

Seleccione el modo de color para escanear el elemento.

Tamaño de papel (Paper Size)

Seleccione el tamaño del elemento que desee escanear.

Al seleccionar **Personalizado (Custom)**, se abre una pantalla en la que se puede especificar el tamaño del papel. Seleccione una **Unidad (Unit)**, introduzca el **Ancho (Width)** y la **Altura (Height)**, y, a continuación, haga clic en **Aceptar (OK)**.

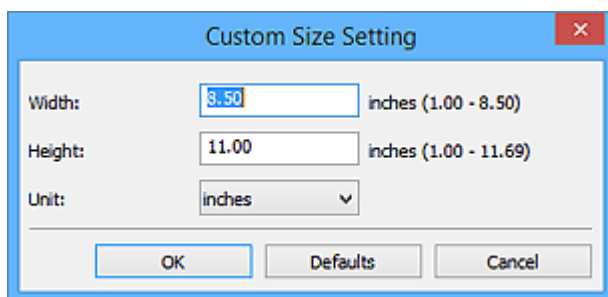

»»» Nota

- Haga clic en **Predeterminados (Defaults)** para restablecer la configuración predeterminada.

Resolución (Resolution)

Seleccione la resolución del elemento que desee escanear.

A mayor resolución (valor), más detalle en la imagen.

■ Resolución

Configuración de procesamiento de imagen (Image Processing Settings)

Haga clic en (Más) para establecer lo siguiente.

»»» Importante

- Si el **Modo de color (Color Mode)** es **Blanco y negro (Black and White)**, **Configuración de procesamiento de imagen (Image Processing Settings)** no está disponible.

Enfocar contorno (Sharpen outline)

Enfatiza el contorno de los objetos para enfocar la imagen.

(2) Área Guardar configuración

Nombre archivo (File Name)

Introduzca el nombre de archivo de la imagen que desee guardar. Al guardar un archivo, se adjuntan la fecha y un número de cuatro dígitos al nombre definido para el archivo con el formato "_20XX0101_0001".

»»» Nota

- Al seleccionar la casilla **Guardar en subcarpeta con fecha de hoy (Save to a subfolder with current date)**, se adjuntan la fecha y un número de cuatro dígitos al nombre definido para el archivo.

Guardar en (Save in)

Muestra la carpeta en la que se deben guardar las imágenes escaneadas. Para añadir una carpeta, seleccione **Agregar... (Add...)** en el menú desplegable y, a continuación, aparecerá el cuadro de diálogo **Seleccionar carpeta de destino (Select Destination Folder)** con la opción **Agregar (Add)**. Haga clic en esta opción y especifique la carpeta de destino.

Las carpetas de guardado predeterminadas son las siguientes.

- Windows 8.1: carpeta **Documentos (Documents)**
- Windows 8: carpeta **Mis documentos (My Documents)**
- Windows 7: carpeta **Mis documentos (My Documents)**

- Windows Vista: carpeta **Documentos (Documents)**
- Windows XP: carpeta **Mis documentos (My Documents)**

»»» Importante

- Esta operación no aparece cuando se abre el cuadro de diálogo Configuración desde My Image Garden.

Formato de datos (Data Format)

Seleccione el formato de datos con el que desea guardar las imágenes escaneadas.

Puede seleccionar **JPEG/Exif**, **TIFF** o **PNG**.

»»» Importante

- Si el **Modo de color (Color Mode)** es **Blanco y negro (Black and White)**, no se puede seleccionar **JPEG/Exif**.

»»» Nota

- Con conexión de red, el escaneado puede tardar más de lo habitual cuando se configura **TIFF** o **PNG** en **Formato de datos (Data Format)**.

Calidad de imagen JPEG (JPEG Image Quality)

Se puede especificar la calidad de imagen de los archivos JPEG.

»»» Importante

- Esto solo aparece cuando se selecciona **JPEG/Exif** en **Formato de datos (Data Format)**.

Guardar en subcarpeta con fecha de hoy (Save to a subfolder with current date)

Seleccione esta casilla para crear una carpeta de fecha actual en la carpeta especificada en **Guardar en (Save in)** y guardar en ella las imágenes escaneadas. La carpeta se creará con un nombre tal como "20XX_01_01" (Año_Mes_Fecha).

Si esta casilla de verificación no está seleccionada, los archivos se guardan directamente en la carpeta especificada en **Guardar en (Save in)**.

Comprobar resultados del escáner (Check scan results)

Abre el [cuadro de diálogo Guardar configuración \(Save Settings\)](#) después de escanear.

»»» Importante

- Esta operación no aparece cuando se abre el cuadro de diálogo Configuración desde My Image Garden.

(3) Área Configuración de la aplicación

Abrir con una aplicación (Open with an application)

Seleccione esta opción cuando desee mejorar o corregir las imágenes escaneadas.

Puede especificar la aplicación en el menú desplegable.

Enviar a una aplicación (Send to an application)

Seleccione esta opción cuando desee usar las imágenes escaneadas tal y como están con una aplicación que permita examinar u organizar imágenes.

Puede especificar la aplicación en el menú desplegable.

Enviar a una carpeta (Send to a folder)

Seleccione esta opción cuando desee, además, guardar las imágenes escaneadas en un carpeta distinta a la especificada en **Guardar en (Save in)**.

Puede especificar la carpeta en el menú desplegable.

Adj. a correo electr. (Attach to e-mail)

Seleccione esta opción cuando desee enviar correos electrónicos con las imágenes escaneadas adjuntas.

Puede especificar qué cliente de correo electrónico desea iniciar en el menú desplegable.

No iniciar ninguna aplicación (Do not start any application)

Guarda en la carpeta especificada en **Guardar en (Save in)**.

»» Nota

- Para añadir una aplicación o una carpeta en el menú desplegable, seleccione **Agregar... (Add...)** en el menú desplegable y, a continuación, aparecerá el cuadro de diálogo **Seleccionar aplicación (Select Application)** o **Seleccionar carpeta de destino (Select Destination Folder)** con la opción **Agregar (Add)**. Haga clic en esta opción y especifique la aplicación o la carpeta.

Instrucciones (Instructions)

Abre esta guía.

Predeterminados (Defaults)

Puede restablecer la configuración predeterminada en la pantalla que se muestra.

Cuadro de diálogo Configuración (Escaneado personalizado)

Haga clic en **Escaneado personalizado (Custom Scan)** de la ficha  (Escaneado desde un ordenador) para mostrar el cuadro de diálogo **Configuración (Escaneado personalizado) (Settings (Custom Scan))**.

En el cuadro de diálogo **Configuración (Escaneado personalizado) (Settings (Custom Scan))** puede establecer opciones avanzadas de la configuración de escaneado para escanear según sus preferencias.

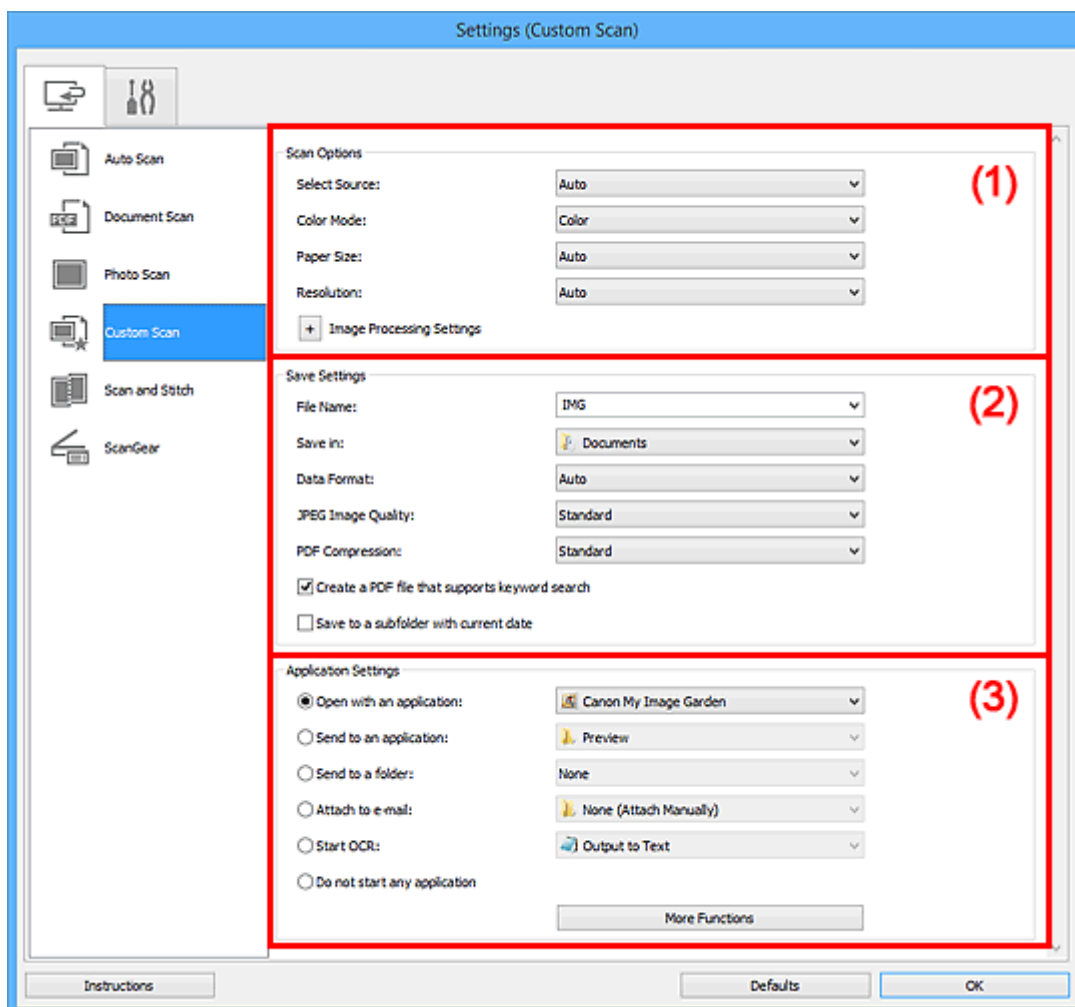

- (1) Área Opciones de escaneado
- (2) Área Guardar configuración
- (3) Área Configuración de la aplicación

►►► Importante

- Cuando se abre el cuadro de diálogo Configuración desde la pantalla de escaneado de My Image Garden, no aparecen los elementos de configuración para la **Configuración de la aplicación (Application Settings)**.

(1) Área Opciones de escaneado

Seleccionar origen (Select Source)

Seleccione el tipo de elemento que se va a escanear. Seleccione **Auto** para que se detecte automáticamente el tipo de documento y para que **Modo de color (Color Mode)**, **Tamaño de papel (Paper Size)** y **Resolución (Resolution)** se establezcan también automáticamente.

»»» Importante

- Los tipos de elemento que admite **Auto** son fotos, postales, tarjetas de visita, revistas, periódicos, documentos y BD/DVD/CD.
 - Para escanear los siguientes tipos de elemento, especifique el tipo o el tamaño del elemento. No se puede escanear correctamente con **Auto**.
 - Fotos de tamaño A4
 - Documentos de texto de tamaño inferior a 2L (127 x 178 mm) (5 x 7 pulgadas), como páginas de encuadernaciones en rústica con la separación para el lomo
 - Elementos impresos en papel blanco fino
 - Elementos anchos, como fotos panorámicas
 - Puede que las etiquetas de disco reflectantes no se escaneen según lo previsto.
 - Coloque los elementos correctamente en función del tipo de elemento que vaya a escanear. De lo contrario, es posible que los elementos no se escaneen correctamente.
- Consulte "[Colocación de originales \(cuando vaya a escanear desde el ordenador\)](#)" para obtener información detallada sobre cómo colocar los elementos.

»»» Nota

- Para convertir el texto de la imagen en datos de texto después de escanear, especifique **Seleccionar origen (Select Source)** en lugar de seleccionar **Auto**.
- Para reducir el muaré, establezca **Seleccionar origen (Select Source)** en **Revista (Magazine)** o seleccione la casilla de verificación **Reducir muaré (Reduce moire)** en **Configuración de procesamiento de imagen (Image Processing Settings)**.

Modo de color (Color Mode)

Seleccione el modo de color para escanear el elemento.

»»» Nota

- Cuando **Seleccionar origen (Select Source)** está definido como **Auto**, solo está disponible la opción **Color**.

Tamaño de papel (Paper Size)

Seleccione el tamaño del elemento que desee escanear.

Al seleccionar **Personalizado (Custom)**, se abre una pantalla en la que se puede especificar el tamaño del papel. Seleccione una **Unidad (Unit)**, introduzca el **Ancho (Width)** y la **Altura (Height)**, y, a continuación, haga clic en **Aceptar (OK)**.

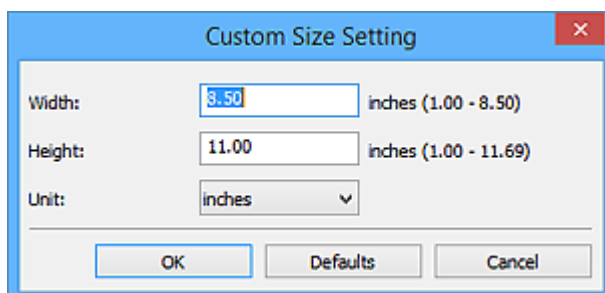

»»» Nota

- Cuando **Seleccionar origen (Select Source)** está definido como **Auto**, solo está disponible la opción **Auto**.
- Haga clic en **Predeterminados (Defaults)** en la pantalla en la que puede especificar el tamaño del papel para restaurar la configuración predeterminada.

Resolución (Resolution)

Seleccione la resolución del elemento que desee escanear.

A mayor resolución (valor), más detalle en la imagen.

■ Resolución

▶▶▶ Nota

- Cuando **Seleccionar origen (Select Source)** está definido como **Auto**, solo está disponible la opción **Auto**.
- **300 ppp (300 dpi)** o **400 ppp (400 dpi)** solo pueden establecerse cuando se selecciona **Iniciar OCR (Start OCR)** en **Configuración de la aplicación (Application Settings)**.

Configuración de procesamiento de imagen (Image Processing Settings)

Haga clic en (Más) para establecer lo siguiente. **Seleccionar origen (Select Source)** determina los elementos de configuración disponibles.

- **Cuando Seleccionar origen (Select Source) está definido como Auto:**

Aplicar corrección de imagen recomendada (Apply recommended image correction)

Aplica automáticamente las correcciones adecuadas en función del tipo de elemento.

▶▶▶ Importante

- El tono de color puede diferir del de la imagen original debido a las correcciones. En tal caso, quite la marca de selección de la casilla de verificación y escanee.

▶▶▶ Nota

- El proceso de escaneo tarda más de lo normal si esta opción está activada.

- **Cuando Seleccionar origen (Select Source) está definido como Foto (Photo):**

▶▶▶ Importante

- Si el **Modo de color (Color Mode)** es **Blanco y negro (Black and White)**, **Configuración de procesamiento de imagen (Image Processing Settings)** no está disponible.

Enfocar contorno (Sharpen outline)

Enfatiza el contorno de los objetos para enfocar la imagen.

- **Cuando Seleccionar origen (Select Source) está definido como Revista (Magazine) o Documento (Document):**

▶▶▶ Nota

- Cuando el **Modo de color (Color Mode)** es **Blanco y negro (Black and White)**, solo aparecen **Reducir sombra margen (Reduce gutter shadow)**, **Corregir documento de texto torcido (Correct slanted text document)** y **Detectar la orientación de un documento de texto y girar la imagen (Detect the orientation of text document and rotate image)**.

Aplicar autocorrección de documento (Apply Auto Document Fix)

Active esta casilla de verificación para hacer más nítido el texto de un documento o revista y mejorar su legibilidad.

»»» Importante

- El tono de color puede diferir del de la imagen original debido a las correcciones. En tal caso, quite la marca de selección de la casilla de verificación y escanee.

»»» Nota

- El proceso de escaneado tarda más de lo normal si esta opción está activada.

Enfocar contorno (Sharpen outline)

Enfatiza el contorno de los objetos para enfocar la imagen.

Reducir colores base (Reduce show-through)

Da nitidez al texto de un elemento o reduce la transparencia en periódicos, etc.

Reducir muaré (Reduce moire)

Reduce el efecto muaré.

El material impreso está formado por una serie de pequeños puntos. El "muaré" es un fenómeno que se da cuando se escanean fotografías o imágenes impresas con trama y aparecen gradaciones desiguales o patrones de líneas.

»»» Nota

- El proceso de escaneado tarda más de lo normal si la opción **Reducir muaré (Reduce moire)** está activada.

Reducir sombra margen (Reduce gutter shadow)

Reduce las sombras de encuadernación que aparecen entre páginas al escanear cuadernillos abiertos.

»»» Nota

- Utilice la pestaña **Modo avanzado (Advanced Mode)** de ScanGear (controlador del escáner) para corregir las sombras de encuadernación cuando escanee elementos de tamaños no estándar o áreas específicas.
Consulte la sección "Corrección sombra margen" correspondiente a su modelo desde el Inicio del *Manual en línea* para obtener más información.
- Cuando se activa esta función, el escaneado puede tardar más de lo habitual con conexión de red.

Corregir documento de texto torcido (Correct slanted text document)

Detecta el texto escaneado y corrige el ángulo (entre -0,1 y -10 grados o entre +0,1 y +10 grados) del documento.

»»» Importante

- Es posible que los siguientes tipos de documento no se puedan corregir correctamente porque el texto no se detecta correctamente.
 - Documentos en los que las líneas de texto estén inclinadas más de 10 grados o cuyos ángulos varíen en distintas líneas
 - Documentos que contengan texto en horizontal y en vertical
 - Documentos con fuentes extremadamente grandes o pequeñas
 - Documentos con poco texto
 - Documentos con cifras/imágenes
 - Textos manuscritos
 - Documentos con líneas horizontales y verticales (tablas)

»»» Nota

- El proceso de escaneado tarda más de lo normal si la opción **Corregir documento de texto torcido (Correct slanted text document)** está activada.

Detectar la orientación de un documento de texto y girar la imagen (Detect the orientation of text document and rotate image)

Gira automáticamente la imagen para conseguir la orientación correcta detectando la orientación del texto en el documento escaneado.

»»» Importante

- Solo se admiten documentos de texto redactados en idiomas que se puedan seleccionar en **Idioma del documento (Document Language)** del [cuadro de diálogo Configuración \(Configuración general\) \(Settings \(General Settings\)\)](#).
- Quizá no sea posible detectar la orientación de los siguientes tipos de configuración o documento porque el texto no se detecta correctamente.
 - La resolución está fuera del rango de entre 300 y 600 ppp
 - El tamaño de fuente está fuera del rango de entre 8 y 48 puntos
 - Documentos que incluyan fuentes especiales, efectos, cursiva o texto escrito a mano
 - Documentos con fondos con tramas

En este caso, seleccione la casilla **Comprobar resultados del escáner (Check scan results)** y gire la imagen en el [cuadro de diálogo Guardar configuración \(Save Settings\)](#).

(2) Área Guardar configuración

Nombre archivo (File Name)

Introduzca el nombre de archivo de la imagen que desee guardar. Al guardar un archivo, se adjuntan la fecha y un número de cuatro dígitos al nombre definido para el archivo con el formato "_20XX0101_0001".

»»» Nota

- Al seleccionar la casilla **Guardar en subcarpeta con fecha de hoy (Save to a subfolder with current date)**, se adjuntan la fecha y un número de cuatro dígitos al nombre definido para el archivo.

Guardar en (Save in)

Muestra la carpeta en la que se deben guardar las imágenes escaneadas. Para añadir una carpeta, seleccione **Agregar... (Add...)** en el menú desplegable y, a continuación, aparecerá el cuadro de diálogo **Seleccionar carpeta de destino (Select Destination Folder)** con la opción **Agregar (Add)**. Haga clic en esta opción y especifique la carpeta de destino.

Las carpetas de guardado predeterminadas son las siguientes.

- Windows 8.1: carpeta **Documentos (Documents)**
- Windows 8: carpeta **Mis documentos (My Documents)**
- Windows 7: carpeta **Mis documentos (My Documents)**
- Windows Vista: carpeta **Documentos (Documents)**
- Windows XP: carpeta **Mis documentos (My Documents)**

»»» Importante

- Esta operación no aparece cuando se abre el cuadro de diálogo Configuración desde My Image Garden.

Formato de datos (Data Format)

Seleccione el formato de datos con el que desea guardar las imágenes escaneadas.

Puede seleccionar **JPEG/Exif**, **TIFF**, **PNG**, **PDF**, **PDF (Varias páginas)** (**PDF (Multiple Pages)**) o **Auto**.

»»» Importante

- Si se selecciona **Auto**, el formato de guardado puede ser diferente dependiendo de cómo coloque el elemento.
 - [Colocación de originales \(cuando vaya a escanear desde el ordenador\)](#)
- Si el **Modo de color (Color Mode)** es **Blanco y negro (Black and White)**, no se puede seleccionar **JPEG/Exif**.
- Cuando está seleccionado **Iniciar OCR (Start OCR)** en **Configuración de la aplicación (Application Settings)**, no se puede seleccionar **PDF**, **PDF (Varias páginas)** (**PDF (Multiple Pages)**) ni **Auto**.

»»» Nota

- **Auto** solo aparece cuando está seleccionado **Auto** para **Seleccionar origen (Select Source)**.
- Con conexión de red, el escaneado puede tardar más de lo habitual cuando se configura **TIFF** o **PNG** en **Formato de datos (Data Format)**.

Calidad de imagen JPEG (JPEG Image Quality)

Se puede especificar la calidad de imagen de los archivos JPEG.

»»» Importante

- Esto solo aparece cuando se selecciona **JPEG/Exif** o **Auto** en **Formato de datos (Data Format)**.

Compresión PDF (PDF Compression)

Seleccione el tipo de compresión para guardar archivos PDF.

Estándar (Standard)

Normalmente, esta configuración es la más recomendable.

Alto (High)

Comprime el tamaño del archivo al guardarlo, lo que permite reducir la carga de la red o el servidor.

»»» Importante

- Esto solo aparece cuando se selecciona **PDF**, **PDF (Varias páginas)** (**PDF (Multiple Pages)**) o **Auto** en **Formato de datos (Data Format)**.
- Cuando se selecciona **Blanco y negro (Black and White)** en **Modo de color (Color Mode)**, esta opción no aparece.

Crea un archivo PDF compatible con búsqueda de palabras clave (Create a PDF file that supports keyword search)

Seleccione esta casilla para convertir el texto de las imágenes en datos de texto y crear archivos PDF compatibles con la búsqueda de palabras clave.

»»» Importante

- Esto solo aparece cuando se selecciona **PDF**, **PDF (Varias páginas)** (**PDF (Multiple Pages)**) o **Auto en Formato de datos (Data Format)**.

»»» Nota

- Se crean los archivos PDF en los que se pueden realizar búsquedas en el idioma seleccionado en **Idioma del documento (Document Language)** de la ficha  (Configuración general) del cuadro de diálogo Configuración.

Guardar en subcarpeta con fecha de hoy (Save to a subfolder with current date)

Seleccione esta casilla para crear una carpeta de fecha actual en la carpeta especificada en **Guardar en (Save in)** y guardar en ella las imágenes escaneadas. La carpeta se creará con un nombre tal como "20XX_01_01" (Año_Mes_Fecha).

Si esta casilla de verificación no está seleccionada, los archivos se guardan directamente en la carpeta especificada en **Guardar en (Save in)**.

Comprobar resultados del escáner (Check scan results)

Abre el [cuadro de diálogo Guardar configuración \(Save Settings\)](#) después de escanear.

»»» Importante

- No aparece cuando **Seleccionar origen (Select Source)** está definido como **Auto**.
- Esta operación no aparece cuando se abre el cuadro de diálogo Configuración desde My Image Garden.

(3) Área Configuración de la aplicación

Abrir con una aplicación (Open with an application)

Seleccione esta opción cuando desee mejorar o corregir las imágenes escaneadas.

Puede especificar la aplicación en el menú desplegable.

Enviar a una aplicación (Send to an application)

Seleccione esta opción cuando desee usar las imágenes escaneadas tal y como están con una aplicación que permita examinar u organizar imágenes.

Puede especificar la aplicación en el menú desplegable.

Enviar a una carpeta (Send to a folder)

Seleccione esta opción cuando desee, además, guardar las imágenes escaneadas en una carpeta distinta a la especificada en **Guardar en (Save in)**.

Puede especificar la carpeta en el menú desplegable.

Adj. a correo electr. (Attach to e-mail)

Seleccione esta opción cuando desee enviar correos electrónicos con las imágenes escaneadas adjuntas.

Puede especificar qué cliente de correo electrónico desea iniciar en el menú desplegable.

Iniciar OCR (Start OCR)

Seleccione esta opción cuando desee convertir el texto de la imagen escaneada en datos de texto.

Puede especificar la aplicación en el menú desplegable.

No iniciar ninguna aplicación (Do not start any application)

Guarda en la carpeta especificada en **Guardar en (Save in)**.

»» Nota

- Para añadir una aplicación o una carpeta en el menú desplegable, seleccione **Agregar... (Add...)** en el menú desplegable y, a continuación, aparecerá el cuadro de diálogo **Seleccionar aplicación (Select Application)** o **Seleccionar carpeta de destino (Select Destination Folder)** con la opción **Agregar (Add)**. Haga clic en esta opción y especifique la aplicación o la carpeta.

Instrucciones (Instructions)

Abre esta guía.

Predeterminados (Defaults)

Puede restablecer la configuración predeterminada en la pantalla que se muestra.

Cuadro de diálogo Configuración (Escaneado y fusión)

Haga clic en **Escaneado y fusión (Scan and Stitch)** de la ficha  (Escaneado desde un ordenador) para mostrar el cuadro de diálogo **Configuración (Escaneado y fusión) (Settings (Scan and Stitch))**.

En el cuadro de diálogo **Configuración (Escaneado y fusión) (Settings (Scan and Stitch))** puede establecer opciones avanzadas de la configuración de escaneado para escanear elementos más grandes que la placa.

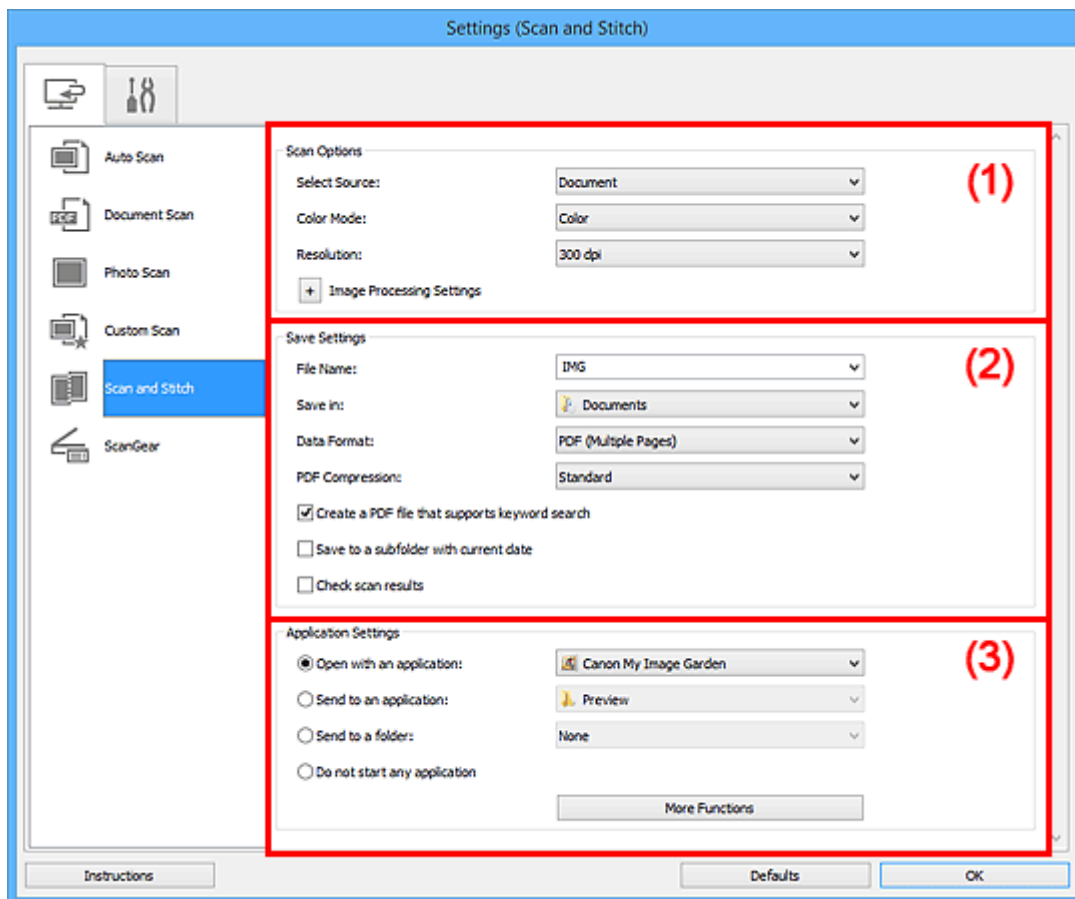

- [\(1\) Área Opciones de escaneado](#)
- [\(2\) Área Guardar configuración](#)
- [\(3\) Área Configuración de la aplicación](#)

»»» Importante

- Cuando se abre el cuadro de diálogo Configuración desde la pantalla de escaneado de My Image Garden, no aparecen los elementos de configuración para la **Configuración de la aplicación (Application Settings)**.

(1) Área Opciones de escaneado

Seleccionar origen (Select Source)

Seleccione el tipo de elemento que se va a escanear.

- Escaneado de fotos: **Foto (Photo)**
- Escaneado de documentos: **Documento (Document)**
- Escaneado de revistas: **Revista (Magazine)**

»»» Nota

- Para reducir el muaré, establezca **Seleccionar origen (Select Source)** en **Revista (Magazine)** o seleccione la casilla de verificación **Reducir muaré (Reduce moire)** en **Configuración de procesamiento de imagen (Image Processing Settings)**.

Modo de color (Color Mode)

Seleccione el modo de color para escanear el elemento.

Resolución (Resolution)

Seleccione la resolución del elemento que desee escanear.

A mayor resolución (valor), más detalle en la imagen.

■ [Resolución](#)

Configuración de procesamiento de imagen (Image Processing Settings)

Haga clic en  (Más) para establecer lo siguiente. **Seleccionar origen (Select Source)** determina los elementos de configuración disponibles.

»»» Importante

- Si el **Modo de color (Color Mode)** es **Blanco y negro (Black and White)**, **Configuración de procesamiento de imagen (Image Processing Settings)** no está disponible.

- **Cuando Seleccionar origen (Select Source) está definido como Foto (Photo):**

Enfocar contorno (Sharpen outline)

Enfatiza el contorno de los objetos para enfocar la imagen.

- **Cuando Seleccionar origen (Select Source) está definido como Revista (Magazine) o Documento (Document):**

Enfocar contorno (Sharpen outline)

Enfatiza el contorno de los objetos para enfocar la imagen.

Reducir colores base (Reduce show-through)

Da nitidez al texto de un elemento o reduce la transparencia en periódicos, etc.

Reducir muaré (Reduce moire)

Reduce el efecto muaré.

El material impreso está formado por una serie de pequeños puntos. El "muaré" es un fenómeno que se da cuando se escanean fotografías o imágenes impresas con trama y aparecen gradaciones desiguales o patrones de líneas.

»»» Nota

- El proceso de escaneado tarda más de lo normal si la opción **Reducir muaré (Reduce moire)** está activada.

(2) Área Guardar configuración

Nombre archivo (File Name)

Introduzca el nombre de archivo de la imagen que desee guardar. Al guardar un archivo, se adjuntan la fecha y un número de cuatro dígitos al nombre definido para el archivo con el formato "_20XX0101_0001".

»»» Nota

- Al seleccionar la casilla **Guardar en subcarpeta con fecha de hoy (Save to a subfolder with current date)**, se adjuntan la fecha y un número de cuatro dígitos al nombre definido para el archivo.

Guardar en (Save in)

Muestra la carpeta en la que se deben guardar las imágenes escaneadas. Para añadir una carpeta, seleccione **Agregar... (Add...)** en el menú desplegable y, a continuación, aparecerá el cuadro de diálogo **Seleccionar carpeta de destino (Select Destination Folder)** con la opción **Agregar (Add)**. Haga clic en esta opción y especifique la carpeta de destino.

Las carpetas de guardado predeterminadas son las siguientes.

- Windows 8.1: carpeta **Documentos (Documents)**
- Windows 8: carpeta **Mis documentos (My Documents)**
- Windows 7: carpeta **Mis documentos (My Documents)**
- Windows Vista: carpeta **Documentos (Documents)**
- Windows XP: carpeta **Mis documentos (My Documents)**

»»» Importante

- Esta operación no aparece cuando se abre el cuadro de diálogo Configuración desde My Image Garden.

Formato de datos (Data Format)

Seleccione el formato de datos con el que desea guardar las imágenes escaneadas.

Puede seleccionar **JPEG/Exif**, **TIFF**, **PNG**, **PDF** o **PDF (Varias páginas) (PDF (Multiple Pages))**.

»»» Importante

- Si el **Modo de color (Color Mode)** es **Blanco y negro (Black and White)**, no se puede seleccionar **JPEG/Exif**.

»»» Nota

- Con conexión de red, el escaneado puede tardar más de lo habitual cuando se configura **TIFF** o **PNG** en **Formato de datos (Data Format)**.

Compresión PDF (PDF Compression)

Seleccione el tipo de compresión para guardar archivos PDF.

Estándar (Standard)

Normalmente, esta configuración es la más recomendable.

Alto (High)

Comprime el tamaño del archivo al guardarlo, lo que permite reducir la carga de la red o el servidor.

»»» Importante

- Esto solo aparece cuando se selecciona **PDF** o **PDF (Varias páginas) (PDF (Multiple Pages))** en **Formato de datos (Data Format)**.
- Cuando se selecciona **Blanco y negro (Black and White)** en **Modo de color (Color Mode)**, esta opción no aparece.

Crea un archivo PDF compatible con búsqueda de palabras clave (Create a PDF file that supports keyword search)

Seleccione esta casilla para convertir el texto de las imágenes en datos de texto y crear archivos PDF compatibles con la búsqueda de palabras clave.

»»» Importante

- Esto solo aparece cuando se selecciona **PDF** o **PDF (Varias páginas) (PDF (Multiple Pages))** en **Formato de datos (Data Format)**.

»»» Nota

- Se crean los archivos PDF en los que se pueden realizar búsquedas en el idioma seleccionado en **Idioma del documento (Document Language)** de la ficha  (Configuración general) del cuadro de diálogo Configuración.

Calidad de imagen JPEG (JPEG Image Quality)

Se puede especificar la calidad de imagen de los archivos JPEG.

»»» Importante

- Esto solo aparece cuando se selecciona **JPEG/Exif** en **Formato de datos (Data Format)**.

Guardar en subcarpeta con fecha de hoy (Save to a subfolder with current date)

Seleccione esta casilla para crear una carpeta de fecha actual en la carpeta especificada en **Guardar en (Save in)** y guardar en ella las imágenes escaneadas. La carpeta se creará con un nombre tal como "20XX_01_01" (Año_Mes_Fecha).

Si esta casilla de verificación no está seleccionada, los archivos se guardan directamente en la carpeta especificada en **Guardar en (Save in)**.

Comprobar resultados del escáner (Check scan results)

Abre el [cuadro de diálogo Guardar configuración \(Save Settings\)](#) después de escanear.

»»» Importante

- Esta operación no aparece cuando se abre el cuadro de diálogo Configuración desde My Image Garden.

(3) Área Configuración de la aplicación

Abrir con una aplicación (Open with an application)

Seleccione esta opción cuando desee mejorar o corregir las imágenes escaneadas.

Puede especificar la aplicación en el menú desplegable.

Enviar a una aplicación (Send to an application)

Seleccione esta opción cuando desee usar las imágenes escaneadas tal y como están con una aplicación que permita examinar u organizar imágenes.

Puede especificar la aplicación en el menú desplegable.

Enviar a una carpeta (Send to a folder)

Seleccione esta opción cuando desee, además, guardar las imágenes escaneadas en un carpeta distinta a la especificada en **Guardar en (Save in)**.

Puede especificar la carpeta en el menú desplegable.

No iniciar ninguna aplicación (Do not start any application)

Guarda en la carpeta especificada en **Guardar en (Save in)**.

»» Nota

- Para añadir una aplicación o una carpeta en el menú desplegable, seleccione **Agregar... (Add...)** en el menú desplegable y, a continuación, aparecerá el cuadro de diálogo **Seleccionar aplicación (Select Application)** o **Seleccionar carpeta de destino (Select Destination Folder)** con la opción **Agregar (Add)**. Haga clic en esta opción y especifique la aplicación o la carpeta.

Instrucciones (Instructions)

Abre esta guía.

Predeterminados (Defaults)

Puede restablecer la configuración predeterminada en la pantalla que se muestra.

Cuadro de diálogo Configuración (ScanGear)

Haga clic en **ScanGear** de la ficha  (Escaneado desde un ordenador) para mostrar el cuadro de diálogo **Configuración (ScanGear) (Settings (ScanGear))**.

En el cuadro de diálogo **Configuración (ScanGear) (Settings (ScanGear))** se puede especificar cómo guardar imágenes cuando se escanean elementos iniciando ScanGear (controlador de escáner) y qué tiene que pasar después de guardarlas.

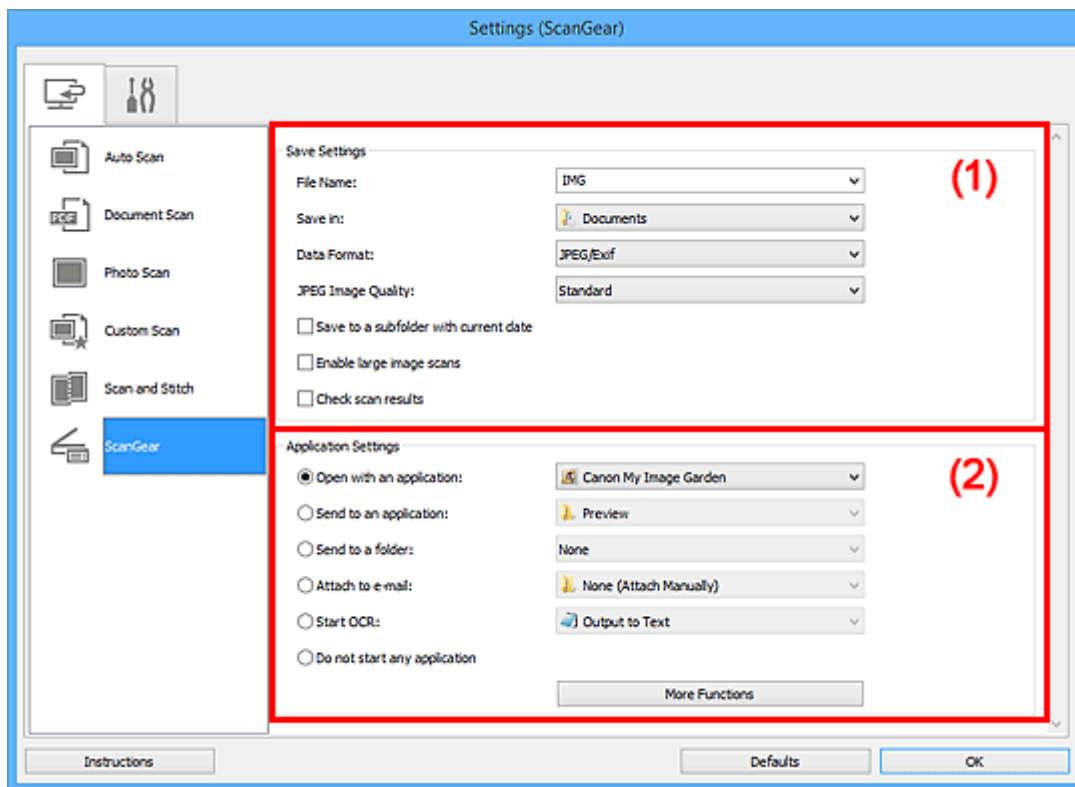

- (1) [Área Guardar configuración](#)
- (2) [Área Configuración de la aplicación](#)

►►► Importante

- Cuando se abre el cuadro de diálogo Configuración desde My Image Garden, no aparecen los elementos de configuración para la **Configuración de la aplicación (Application Settings)**.

(1) Área Guardar configuración

Nombre archivo (File Name)

Introduzca el nombre de archivo de la imagen que desee guardar. Al guardar un archivo, se adjuntan la fecha y un número de cuatro dígitos al nombre definido para el archivo con el formato "_20XX0101_0001".

►►► Nota

- Al seleccionar la casilla **Guardar en subcarpeta con fecha de hoy (Save to a subfolder with current date)**, se adjuntan la fecha y un número de cuatro dígitos al nombre definido para el archivo.

Guardar en (Save in)

Muestra la carpeta en la que se deben guardar las imágenes escaneadas. Para añadir una carpeta, seleccione **Agregar... (Add...)** en el menú desplegable y, a continuación, aparecerá el cuadro de

diálogo **Seleccionar carpeta de destino (Select Destination Folder)** con la opción **Agregar (Add)**. Haga clic en esta opción y especifique la carpeta de destino.

Las carpetas de guardado predeterminadas son las siguientes.

- Windows 8.1: carpeta **Documentos (Documents)**
- Windows 8: carpeta **Mis documentos (My Documents)**
- Windows 7: carpeta **Mis documentos (My Documents)**
- Windows Vista: carpeta **Documentos (Documents)**
- Windows XP: carpeta **Mis documentos (My Documents)**

»»» Importante

- Esta operación no aparece cuando se abre el cuadro de diálogo Configuración desde My Image Garden.

Formato de datos (Data Format)

Seleccione el formato de datos con el que desea guardar las imágenes escaneadas.

Puede seleccionar **JPEG/Exif, TIFF, PNG, PDF o PDF (Varias páginas) (PDF (Multiple Pages))**.

»»» Nota

- Cuando se selecciona **PDF o PDF (Varias páginas) (PDF (Multiple Pages))**, se pueden escanear imágenes de 9 600 píxeles x 9 600 píxeles como máximo.
- Cuando la casilla **Activar escaneos de imágenes grandes (Enable large image scans)** está seleccionada en **Guardar configuración (Save Settings)** o cuando **Iniciar OCR (Start OCR)** está seleccionado en **Configuración de la aplicación (Application Settings)**, se puede seleccionar **JPEG/Exif, TIFF o PNG**.
- Con conexión de red, el escaneado puede tardar más de lo habitual cuando se configura **TIFF o PNG en Formato de datos (Data Format)**.

Calidad de imagen JPEG (JPEG Image Quality)

Se puede especificar la calidad de imagen de los archivos JPEG.

»»» Importante

- Esto solo aparece cuando se selecciona **JPEG/Exif en Formato de datos (Data Format)**.

Compresión PDF (PDF Compression)

Seleccione el tipo de compresión para guardar archivos PDF.

Estándar (Standard)

Normalmente, esta configuración es la más recomendable.

Alto (High)

Comprime el tamaño del archivo al guardarlo, lo que permite reducir la carga de la red o el servidor.

»»» Importante

- Esto solo aparece cuando se selecciona **PDF o PDF (Varias páginas) (PDF (Multiple Pages)) en Formato de datos (Data Format)**.

Crea un archivo PDF compatible con búsqueda de palabras clave (Create a PDF file that supports keyword search)

Seleccione esta casilla para convertir el texto de las imágenes en datos de texto y crear archivos PDF compatibles con la búsqueda de palabras clave.

»»» Importante

- Esto solo aparece cuando se selecciona **PDF** o **PDF (Varias páginas) (PDF (Multiple Pages))** en **Formato de datos (Data Format)**.

»»» Nota

- Se crean los archivos PDF en los que se pueden realizar búsquedas en el idioma seleccionado en **Idioma del documento (Document Language)** de la ficha  (Configuración general) del cuadro de diálogo Configuración.

Guardar en subcarpeta con fecha de hoy (Save to a subfolder with current date)

Seleccione esta casilla para crear una carpeta de fecha actual en la carpeta especificada en **Guardar en (Save in)** y guardar en ella las imágenes escaneadas. La carpeta se creará con un nombre tal como "20XX_01_01" (Año_Mes_Fecha).

Si esta casilla de verificación no está seleccionada, los archivos se guardan directamente en la carpeta especificada en **Guardar en (Save in)**.

Activar escaneos de imágenes grandes (Enable large image scans)

Marque esta casilla de verificación para escanear imágenes de 21 000 píxeles x 30 000 píxeles y 1,8 GB como máximo.

»»» Importante

- Cuando esta casilla está seleccionada, no se puede seleccionar **Enviar a una aplicación (Send to an application)**, **Enviar a una carpeta (Send to a folder)**, **Adj. a correo electr. (Attach to e-mail)** ni **Iniciar OCR (Start OCR)**.
- Esta operación no aparece cuando se abre el cuadro de diálogo Configuración desde My Image Garden.

»»» Nota

- Cuando esta casilla no está seleccionada, se pueden escanear imágenes de 10 208 píxeles x 14 032 píxeles como máximo.

Comprobar resultados del escáner (Check scan results)

Abre el [cuadro de diálogo Guardar configuración \(Save Settings\)](#) después de escanear.

»»» Importante

- Esta operación no aparece cuando se abre el cuadro de diálogo Configuración desde My Image Garden.

(2) Área Configuración de la aplicación

Abrir con una aplicación (Open with an application)

Seleccione esta opción cuando desee mejorar o corregir las imágenes escaneadas.

Puede especificar la aplicación en el menú desplegable.

Enviar a una aplicación (Send to an application)

Seleccione esta opción cuando desee usar las imágenes escaneadas tal y como están con una aplicación que permita examinar u organizar imágenes.

Puede especificar la aplicación en el menú desplegable.

Enviar a una carpeta (Send to a folder)

Seleccione esta opción cuando desee, además, guardar las imágenes escaneadas en un carpeta distinta a la especificada en **Guardar en (Save in)**.

Puede especificar la carpeta en el menú desplegable.

Adj. a correo electr. (Attach to e-mail)

Seleccione esta opción cuando desee enviar correos electrónicos con las imágenes escaneadas adjuntas.

Puede especificar qué cliente de correo electrónico desea iniciar en el menú desplegable.

Iniciar OCR (Start OCR)

Seleccione esta opción cuando desee convertir el texto de la imagen escaneada en datos de texto.

Puede especificar la aplicación en el menú desplegable.

No iniciar ninguna aplicación (Do not start any application)

Guarda en la carpeta especificada en **Guardar en (Save in)**.

»» Nota

- Para añadir una aplicación o una carpeta en el menú desplegable, seleccione **Agregar... (Add...)** en el menú desplegable y, a continuación, aparecerá el cuadro de diálogo **Seleccionar aplicación (Select Application)** o **Seleccionar carpeta de destino (Select Destination Folder)** con la opción **Agregar (Add)**. Haga clic en esta opción y especifique la aplicación o la carpeta.

Instrucciones (Instructions)

Abre esta guía.

Predeterminados (Defaults)

Puede restablecer la configuración predeterminada en la pantalla que se muestra.

Cuadro de diálogo Configuración (Configuración general)

Haga clic en la ficha  (Configuración general) para abrir el cuadro de diálogo **Configuración (Configuración general) (Settings (General Settings))**.

En el cuadro de diálogo **Configuración (Configuración general) (Settings (General Settings))** se puede establecer qué producto usar, restringir el tamaño de los archivos adjuntos en los correos electrónicos, establecer el idioma para detectar texto en las imágenes y elegir la carpeta en la que se deben guardar temporalmente las imágenes.

»»» Importante

- Cuando se abre el cuadro de diálogo Configuración desde My Image Garden, es posible que no aparezcan algunas opciones.

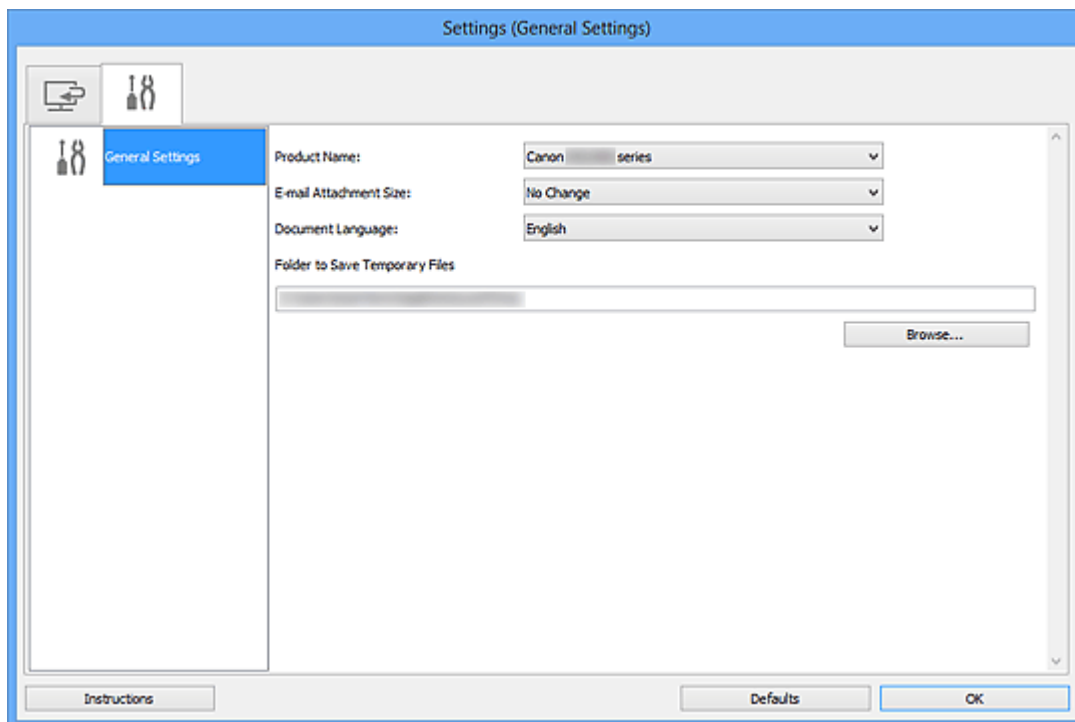

Nombre del producto (Product Name)

Muestra el nombre del producto que IJ Scan Utility tiene configurado en ese momento para utilizarlo.

Si el producto que se muestra no es el que desea usar, seleccione el producto adecuado en la lista.

Además, para la conexión de red, seleccione uno que tenga "Red" después del nombre del producto.

»»» Nota

- Con conexión de red, **Seleccionar (Select)** aparece a la derecha del nombre del producto. Haga clic en **Seleccionar (Select)** para mostrar IJ Network Scanner Selector EX desde donde puede cambiar el escáner que se va a utilizar. Consulte el procedimiento de configuración en ["Configuración para escanear en red"](#).

Tamaño adjuntos correo (E-mail Attachment Size)

También se puede restringir el tamaño de las imágenes escaneadas que se adjuntan en los correos electrónicos.

Puede seleccionar **Pequeño (apto para ventanas de 640 x 480) (Small (Suitable for 640 x 480 Windows))**, **Mediano (apto para ventanas de 800 x 600) (Medium (Suitable for 800 x 600**

Windows)), Grande (apto para ventanas de 1.024 x 768) (Large (Suitable for 1024 x 768 Windows)) o Sin cambios (No Change).

Idioma del documento (Document Language)

Puede seleccionar el idioma para detectar texto en imágenes y para búsquedas cuando se crea un archivo PDF compatible con la búsqueda de palabras clave.

Carpeta para guardar archivos temporales (Folder to Save Temporary Files)

Muestra la carpeta en la que se deben guardar las imágenes temporalmente. Haga clic en **Examinar... (Browse...)** para especificar la carpeta de destino.

Instrucciones (Instructions)

Abre esta guía.

Predeterminados (Defaults)

Puede restablecer la configuración predeterminada en la pantalla que se muestra.

Cuadro de diálogo Guardar configuración

Seleccione la casilla **Comprobar resultados del escáner (Check scan results)** en **Guardar configuración (Save Settings)** del cuadro de diálogo Configuración para que se abra el cuadro de diálogo **Guardar configuración (Save Settings)** después de escanear.

Se puede especificar el formato de datos y el destino mientras se ven las miniaturas de los resultados del escaneado.

»»» Importante

- Después de escanear desde My Image Garden, no se abre el cuadro de diálogo **Guardar configuración (Save Settings)**.

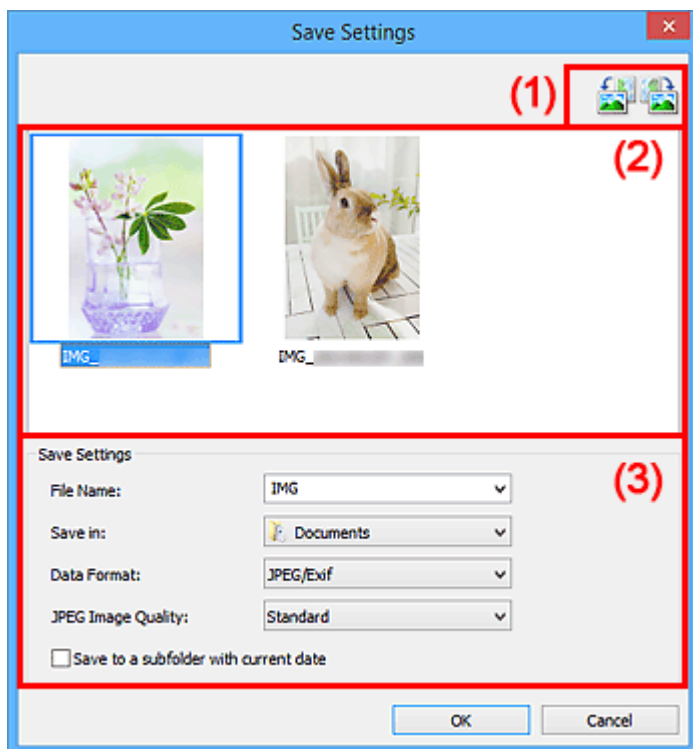

- [\(1\) Botones de operación de vista previa](#)
- [\(2\) Área Resultados de escaneado](#)
- [\(3\) Área Guardar configuración](#)

(1) Botones de operación de vista previa



(Girar a la izquierda 90°)/(Girar a la derecha 90°)

Gira las imágenes escaneadas 90 grados en el sentido de las agujas del reloj o en sentido contrario.

Seleccione la imagen que desea girar y haga clic en  (Girar a la izquierda 90°) o  (Girar a la derecha 90°).

»»» Importante

- Los botones de operación de vista previa no aparecen si la casilla de verificación **Activar escaneos de imágenes grandes (Enable large image scans)** está marcada en el cuadro de diálogo Configuración (ScanGear) (Settings (ScanGear)).

(2) Área Resultados de escaneado

Muestra las miniaturas de las imágenes escaneadas. Puede cambiar el orden de guardado de las imágenes mediante arrastrar y soltar. Los nombres de archivo de guardado aparecen debajo de las miniaturas.

(3) Área Guardar configuración

Nombre archivo (File Name)

Introduzca el nombre de archivo de la imagen que desee guardar. Al guardar un archivo, se adjuntan la fecha y un número de cuatro dígitos al nombre definido para el archivo con el formato "_20XX0101_0001".

»»» Nota

- Al seleccionar la casilla **Guardar en subcarpeta con fecha de hoy (Save to a subfolder with current date)**, se adjuntan la fecha y un número de cuatro dígitos al nombre definido para el archivo.

Guardar en (Save in)

Muestra la carpeta en la que se deben guardar las imágenes escaneadas. Para añadir una carpeta, seleccione **Agregar... (Add...)** en el menú desplegable y, a continuación, aparecerá el cuadro de diálogo **Seleccionar carpeta de destino (Select Destination Folder)** con la opción **Agregar (Add)**. Haga clic en esta opción y especifique la carpeta de destino.

Las carpetas de guardado predeterminadas son las siguientes.

- Windows 8.1: carpeta **Documentos (Documents)**
- Windows 8: carpeta **Mis documentos (My Documents)**
- Windows 7: carpeta **Mis documentos (My Documents)**
- Windows Vista: carpeta **Documentos (Documents)**
- Windows XP: carpeta **Mis documentos (My Documents)**

Formato de datos (Data Format)

Seleccione el formato de datos con el que desea guardar las imágenes escaneadas.

Puede seleccionar **JPEG/Exif**, **TIFF**, **PNG**, **PDF** o **PDF (Varias páginas) (PDF (Multiple Pages))**.

»»» Importante

- No se puede seleccionar **PDF** ni **PDF (Varias páginas) (PDF (Multiple Pages))** en los siguientes casos.
 - Cuando se escanea haciendo clic en **Foto (Photo)** en la pantalla principal de IJ Scan Utility
 - Cuando la casilla **Activar escaneos de imágenes grandes (Enable large image scans)** está seleccionada en **Guardar configuración (Save Settings)** del cuadro de diálogo **Configuración (ScanGear) (Settings (ScanGear))**
 - Cuando la casilla **Iniciar OCR (Start OCR)** está seleccionada en **Configuración de la aplicación (Application Settings)** del cuadro de diálogo **Configuración (Escaneado de documento) (Settings (Document Scan))**, **Configuración (Escaneado personalizado) (Settings (Custom Scan))** o **Configuración (ScanGear) (Settings (ScanGear))**
- Si el **Modo de color (Color Mode)** es **Blanco y negro (Black and White)**, no se puede seleccionar **JPEG/Exif**.

»»» Nota

- Con conexión de red, el escaneado puede tardar más de lo habitual cuando se configura **TIFF** o **PNG** en **Formato de datos (Data Format)**.

Calidad de imagen JPEG (JPEG Image Quality)

Se puede especificar la calidad de imagen de los archivos JPEG.

»»» Importante

- Esto solo aparece cuando se selecciona **JPEG/Exif** en **Formato de datos (Data Format)**.

Compresión PDF (PDF Compression)

Seleccione el tipo de compresión para guardar archivos PDF.

Estándar (Standard)

Normalmente, esta configuración es la más recomendable.

Alto (High)

Comprime el tamaño del archivo al guardarlo, lo que permite reducir la carga de la red o el servidor.

»»» Importante

- Esto solo aparece cuando se selecciona **PDF** o **PDF (Varias páginas) (PDF (Multiple Pages))** en **Formato de datos (Data Format)**.
- Cuando se selecciona **Blanco y negro (Black and White)** en **Modo de color (Color Mode)**, esta opción no aparece.

Crea un archivo PDF compatible con búsqueda de palabras clave (Create a PDF file that supports keyword search)

Seleccione esta casilla para convertir el texto de las imágenes en datos de texto y crear archivos PDF compatibles con la búsqueda de palabras clave.

»»» Importante

- Esto solo aparece cuando se selecciona **PDF** o **PDF (Varias páginas) (PDF (Multiple Pages))** en **Formato de datos (Data Format)**.

»»» Nota

- Se crean los archivos PDF en los que se pueden realizar búsquedas en el idioma seleccionado en **Idioma del documento (Document Language)** de la ficha  (Configuración general) del cuadro de diálogo Configuración.

Guardar en subcarpeta con fecha de hoy (Save to a subfolder with current date)

Seleccione esta casilla para crear una carpeta de fecha actual en la carpeta especificada en **Guardar en (Save in)** y guardar en ella las imágenes escaneadas. La carpeta se creará con un nombre tal como "20XX_01_01" (Año_Mes_Fecha).

Si esta casilla de verificación no está seleccionada, los archivos se guardan directamente en la carpeta especificada en **Guardar en (Save in)**.

Ventana Fusión de imágenes

Haga clic en **Fusionar (Stitch)** en la pantalla principal de IJ Scan Utility para abrir la ventana **Fusión de imágenes (Image Stitch)**.

Puede escanear las mitades derecha e izquierda de un elemento más grande que la placa y combinarlas para obtener una sola imagen. Se pueden escanear elementos cuyo tamaño sea aproximadamente el doble del de la placa.

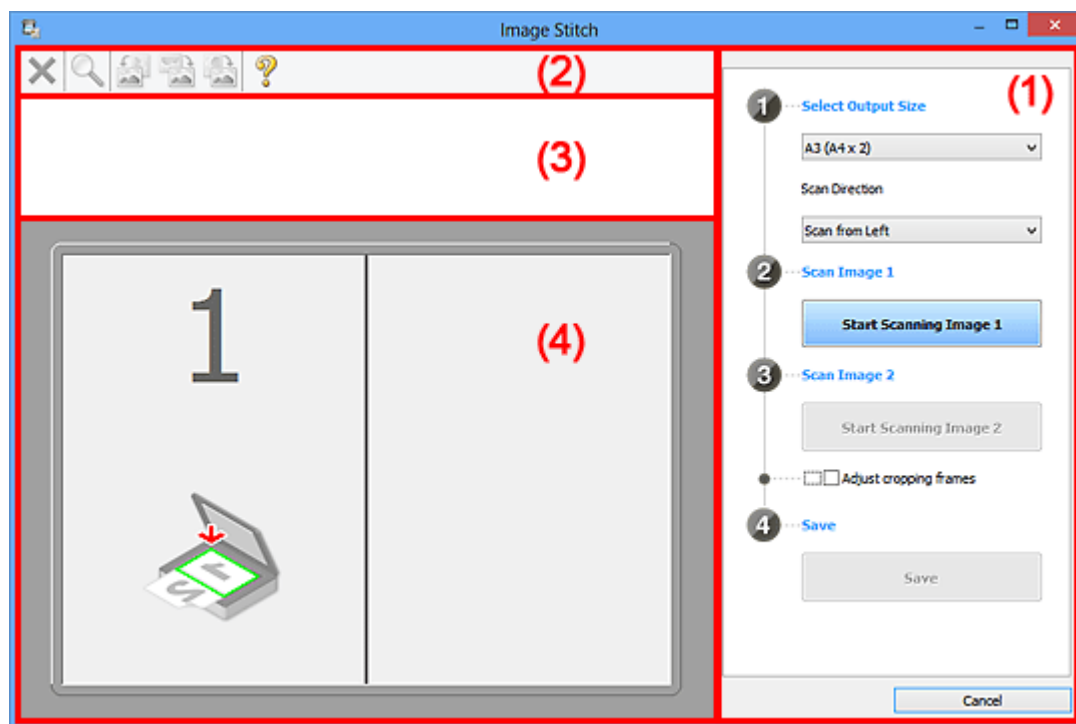

- [\(1\) Botones de funcionamiento y configuración](#)
- [\(2\) Barra de herramientas](#)
- [\(3\) Área Vista de miniaturas](#)
- [\(4\) Área de vista preliminar](#)

»»» Nota

- Los elementos mostrados varían según el origen seleccionado y la vista.

(1) Botones de funcionamiento y configuración

Seleccionar el tamaño final (Select Output Size)

B4 (B5 x 2)

Escanea por separado las mitades izquierda y derecha de un documento de tamaño B4.

A3 (A4 x 2)

Escanea por separado las mitades izquierda y derecha de un documento de tamaño A3.

11 x 17 (Carta x 2) (11 x 17 (Letter x 2))

Escanea por separado las mitades izquierda y derecha de un elemento dos veces más grande que el tamaño Carta.

Mesa exp. Completa x 2 (Full Platen x 2)

Escanea por separado las mitades izquierda y derecha de un elemento dos veces más grande que la placa.

Dirección del escáner (Scan Direction)

Escanear desde la izquierda (Scan from Left)

Muestra la primera imagen escaneada en el lado izquierdo.

Escanear desde la derecha (Scan from Right)

Muestra la primera imagen escaneada en el lado derecho.

Escanear imagen 1 (Scan Image 1)

Empezar a escanear imagen 1 (Start Scanning Image 1)

Escanea el primer elemento.

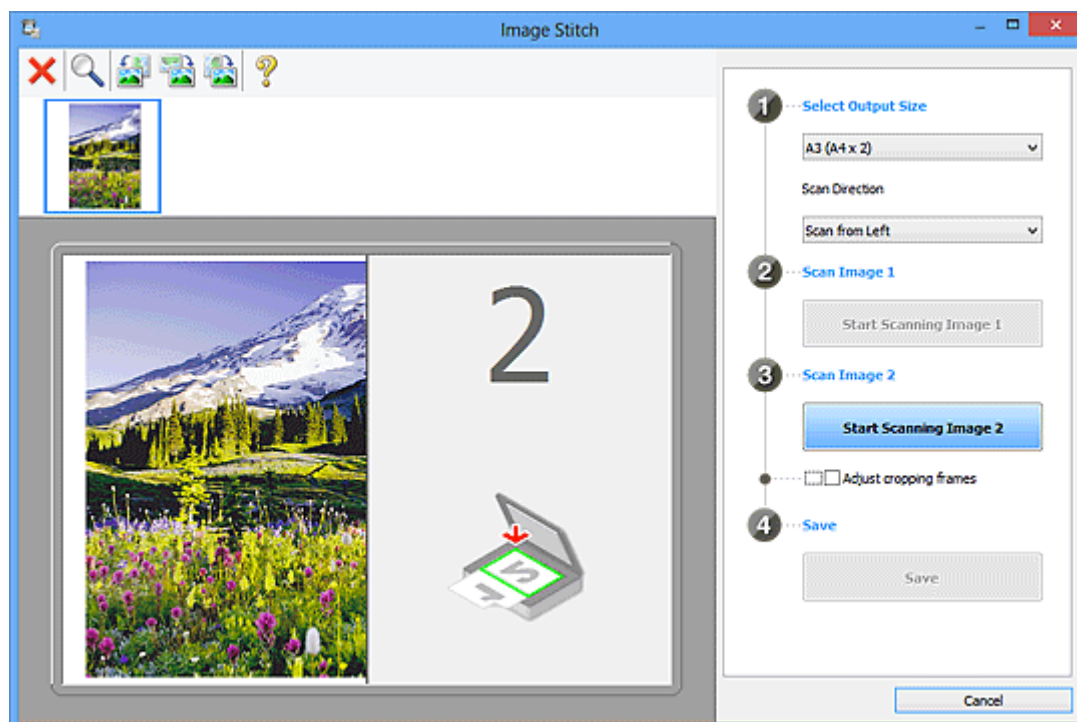

Escanear imagen 2 (Scan Image 2)

Empezar a escanear imagen 2 (Start Scanning Image 2)

Escanea el segundo elemento.

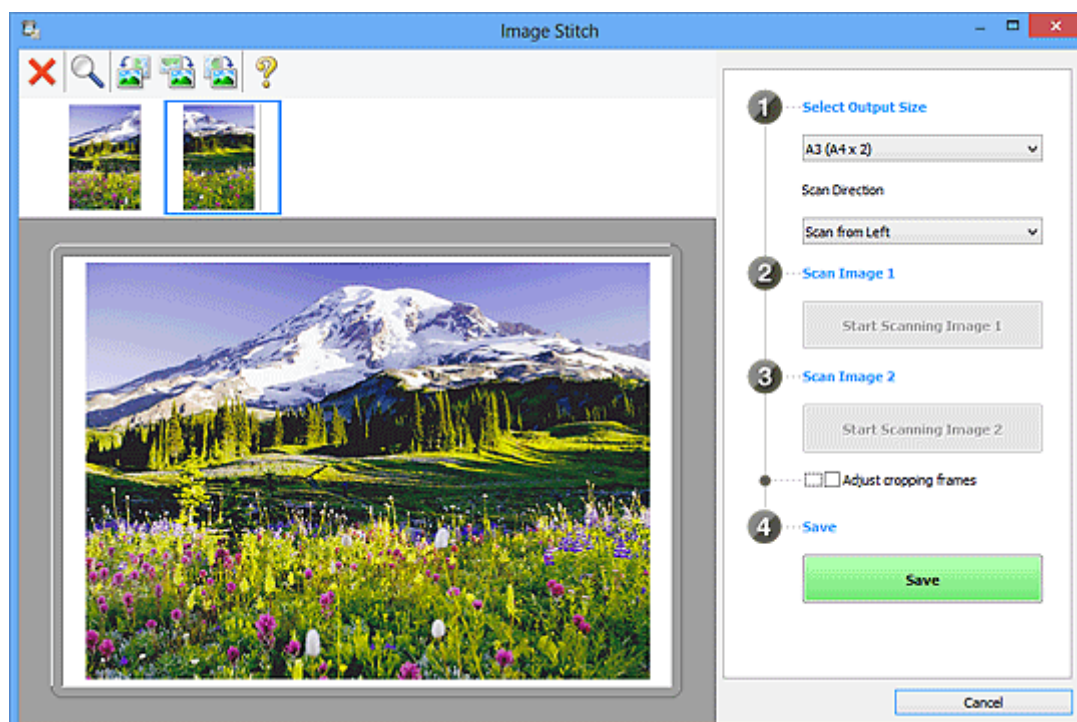

Ajustar marcos de recorte (Adjust cropping frames)

Puede ajustar el área de escaneado en la vista preliminar.

Si no se ha especificado ninguna área, se guardará la imagen del tamaño detectado en **Seleccionar el tamaño final (Select Output Size)**. Si se especifica un área, solo se escaneará y se guardará la imagen incluida en el marco de recorte.

■ [Ajuste los marcos de recorte en la ventana Fusión de imágenes](#)

Guardar (Save)

Guardar (Save)

Guarda las dos imágenes escaneadas como una sola imagen.

Cancelar (Cancel)

Cancela el escaneado para **Fusionar (Stitch)**.

(2) Barra de herramientas

Puede eliminar las imágenes escaneadas o ajustar las imágenes previsualizadas.



(Eliminar)

Elimina la imagen seleccionada en el área Vista de miniaturas.



(Ampliar/Reducir)

Permite aumentar o reducir la imagen previsualizada.

Haciendo clic con el botón izquierdo en el área Vista preliminar se agranda la imagen mostrada.

Haciendo clic con el botón derecho en el área Vista preliminar se reduce la imagen mostrada.



(Girar a la izquierda)

Gira la imagen de la vista preliminar 90 grados en el sentido contrario al de las agujas del reloj.



(Girar 180°)

Gira la imagen de la vista preliminar 180 grados.



(Girar a la derecha)

Gira la imagen de vista preliminar 90 grados en el sentido de las agujas del reloj.



(Abrir guía)

Abre la página.

(3) Área Vista de miniaturas

Muestra las miniaturas de las imágenes escaneadas. Si no se ha escaneado nada, aparece en blanco.

(4) Área de vista preliminar

Muestra las imágenes escaneadas. Se puede ajustar el formato arrastrando la imagen escaneada o comprobando los resultados de la configuración realizada en "[\(1\) Botones de funcionamiento y configuración.](#)"

Si no se ha escaneado ninguna imagen:

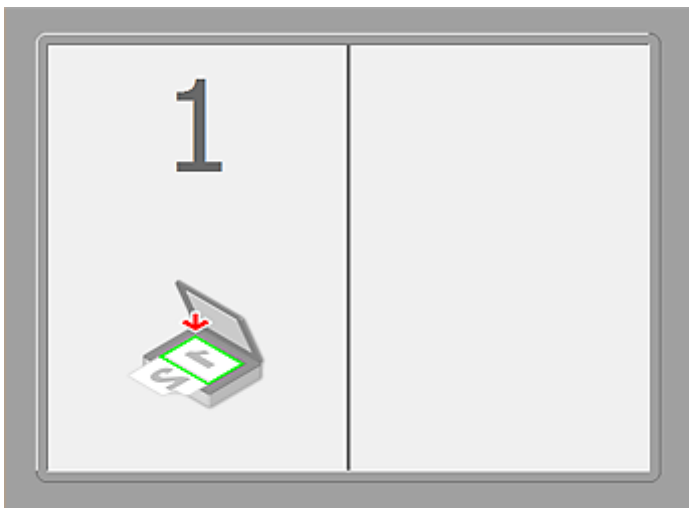

Después de escanear el primer elemento haciendo clic en Empezar a escanear imagen 1 (Start Scanning Image 1):

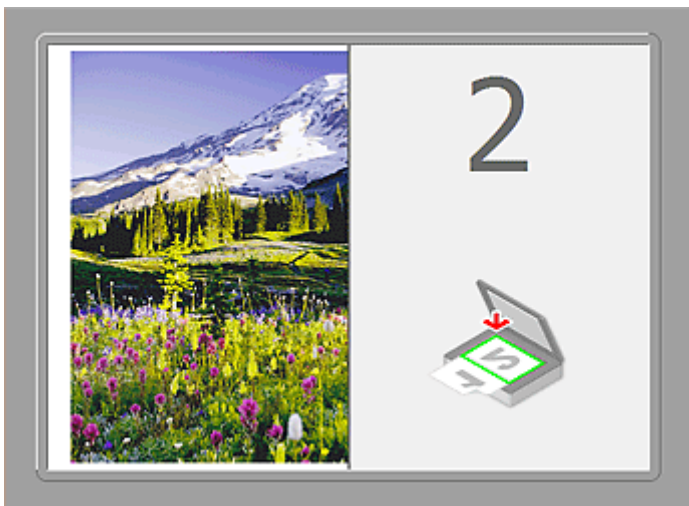

La imagen se escanea en la dirección especificada en **Dirección del escáner (Scan Direction)** y junto a ella aparece **2**.

Después de escanear el segundo elemento haciendo clic en Empezar a escanear imagen 2 (Start Scanning Image 2):



Aparecen las dos imágenes escaneadas.

Tema relacionado

- [Escaneado de originales más grandes que la placa \(Fusión de imágenes\)](#)

Escaneado con el software de la aplicación (ScanGear)

- ▶ ¿Qué es ScanGear (controlador de escáner)?
- ▶ Escaneado con configuraciones avanzadas mediante ScanGear (controlador de escáner)
- ▶ Inicio de ScanGear (controlador de escáner)
- ▶ Escaneado en Modo básico
- ▶ Escaneado en Modo avanzado
- ▶ Escaneado de varios documentos desde el ADF (alimentador automático de documentos) en Modo avanzado
- ▶ Escaneado de varios documentos a la vez con ScanGear (controlador de escáner)
- ▶ Corrección de imágenes y ajuste de los colores con ScanGear (controlador de escáner)
- ▶ Pantallas de ScanGear (controlador de escáner)
- ▶ Colocación de originales (cuando vaya a escanear desde el ordenador)
- ▶ Ajuste de los marcos de recorte (ScanGear)
- ▶ Notas generales (controlador de escáner)

▶▶▶ Importante

- Las funciones y configuración disponibles variarán en función del escáner o impresora.

¿Qué es ScanGear (controlador de escáner)?

ScanGear (controlador de escáner) es un software que se utiliza para escanear documentos. Permite especificar el tamaño de salida y realizar correcciones de imagen durante el escaneado.

ScanGear puede iniciarse desde IJ Scan Utility o desde aplicaciones compatibles con una interfaz estándar denominada TWAIN. (ScanGear es un controlador compatible con TWAIN.)

Qué se puede hacer con este software

Este software permite mostrar una vista preliminar del resultado de un escaneado, así como establecer el tipo de documento, el tamaño de salida, etc. al escanear documentos. Resulta especialmente útil cuando se desea escanear en un tono de color específico, ya que permite realizar varias correcciones y ajustes del brillo, contraste, etc.

Pantallas

Hay dos modos: Modo básico y Modo avanzado.

Para cambiar de un modo a otro, hay que hacer clic en las fichas de la parte superior derecha de la pantalla.

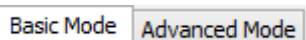

»»» Nota

- ScanGear se inicia en el último modo utilizado.
- Las configuraciones no se conservan cuando se cambia de un modo a otro.

Modo básico

Utilice la ficha **Modo básico (Basic Mode)** para escanear fácilmente siguiendo tres sencillos pasos en la pantalla (1 , 2 y 3).

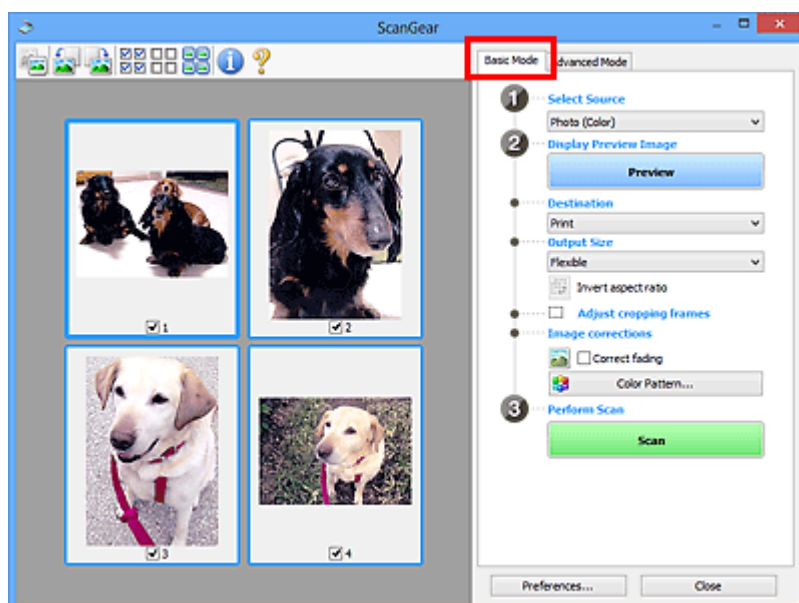

Modo avanzado

Utilice la ficha **Modo avanzado (Advanced Mode)** para especificar el modo de color, la resolución de salida, el brillo de la imagen, el tono de color, etc. al escanear.

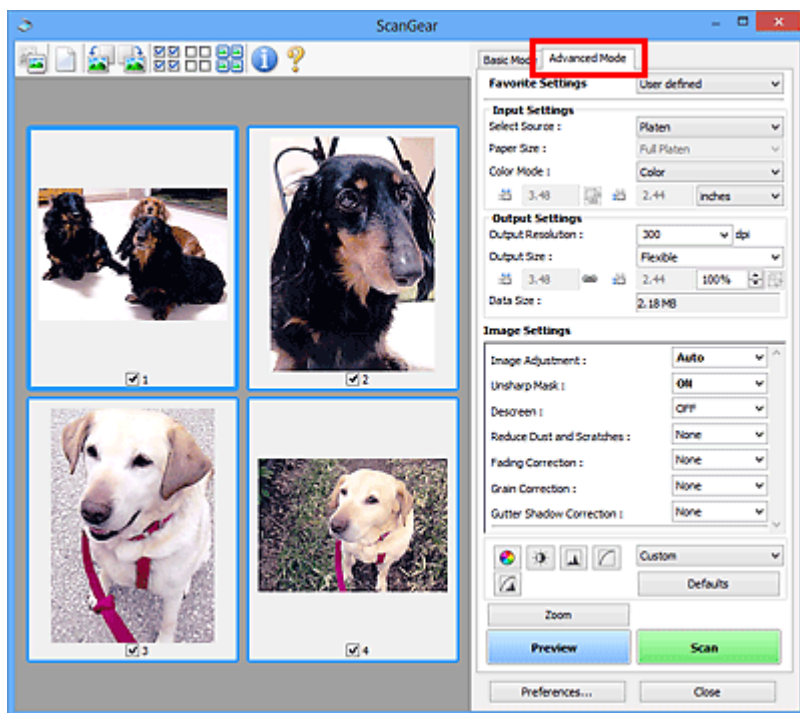

Escaneado con configuraciones avanzadas mediante ScanGear (controlador de escáner)

- ▶ **Inicio de ScanGear (controlador de escáner)**
- ▶ **Escaneado en Modo básico**
- ▶ **Escaneado en Modo avanzado**
- ▶ **Escaneado de varios documentos desde el ADF (alimentador automático de documentos) en Modo avanzado**
- ▶ **Escaneado de varios documentos a la vez con ScanGear (controlador de escáner)**

Inicio de ScanGear (controlador de escáner)

Use ScanGear (controlador de escáner) para realizar correcciones en las imágenes y ajustar el color cuando esté escaneando. ScanGear se puede iniciar desde IJ Scan Utility o desde otras aplicaciones.

»» Nota

- Establezca el entorno de red si tiene más de un escáner o tiene un modelo compatible con la red y ha cambiado la conexión de USB a conexión de red.

Inicio de IJ Scan Utility

Siga estos pasos para iniciar ScanGear desde IJ Scan Utility.

1. Inicie IJ Scan Utility.

Consulte "Iniciar IJ Scan Utility" para su modelo en la página inicial del *Manual en línea* para saber cómo se inicia IJ Scan Utility.

2. Haga clic en ScanGear en la pantalla principal de la IJ Scan Utility.

Aparece la pantalla ScanGear.

Inicio desde una aplicación

Efectúe el siguiente procedimiento (ejemplo) para iniciar ScanGear desde una aplicación.

El procedimiento varía según la aplicación de que se trate. Para obtener más detalles, consulte el manual de la aplicación.

1. Inicie la aplicación en cuestión.
2. En el menú de la aplicación, seleccione el equipo.

»» Nota

- Cuando quiera utilizar un modelo compatible con la red mediante la conexión a una red, seleccione uno en la opción "Red" que aparece después del nombre del producto.

3. Seleccione el comando para escanear un documento.

Aparece la pantalla ScanGear.

Escaneado en Modo básico

Use la ficha **Modo básico (Basic Mode)** para escanear fácilmente siguiendo los pasos que aparecen en la pantalla.

Consulte "[Escaneado de varios documentos a la vez con ScanGear \(controlador de escáner\)](#)" para escanear varios documentos simultáneamente desde la platina.

Cuando se escanea desde el ADF (alimentador automático de documentos), los documentos se escanean sin vista preliminar.

►►► Importante

- Es posible que los siguientes tipos de documentos no se escaneen correctamente. En tal caso, haga clic en  (Miniatura) de la barra de herramientas para cambiar a la vista de la imagen completa y escanear.
 - Fotos que tengan el fondo pálido
 - Documentos impresos en papel blanco, texto escrito a mano, tarjetas de visita, etc.
 - Documentos finos
 - Documentos gruesos
- Es posible que los siguientes tipos de documentos no se escaneen correctamente.
 - Documentos con menos de 3 cm cuadrados (1,2 pulgadas cuadradas)
 - Fotografías cortadas de distintas formas

►►► Nota

- Si utiliza un modelo que admita el escaneado a doble cara con el ADF, puede escanear las dos caras de los documentos automáticamente desde el ADF.

1. Coloque el documento en la platina o el ADF y, a continuación, inicie ScanGear (controlador de escáner).

- [Colocación de originales \(cuando vaya a escanear desde el ordenador\)](#)
- [Inicio de ScanGear \(controlador de escáner\)](#)

2. Configure **Selección del origen (Select Source)** de acuerdo con el documento que haya colocado en la platina o el ADF.

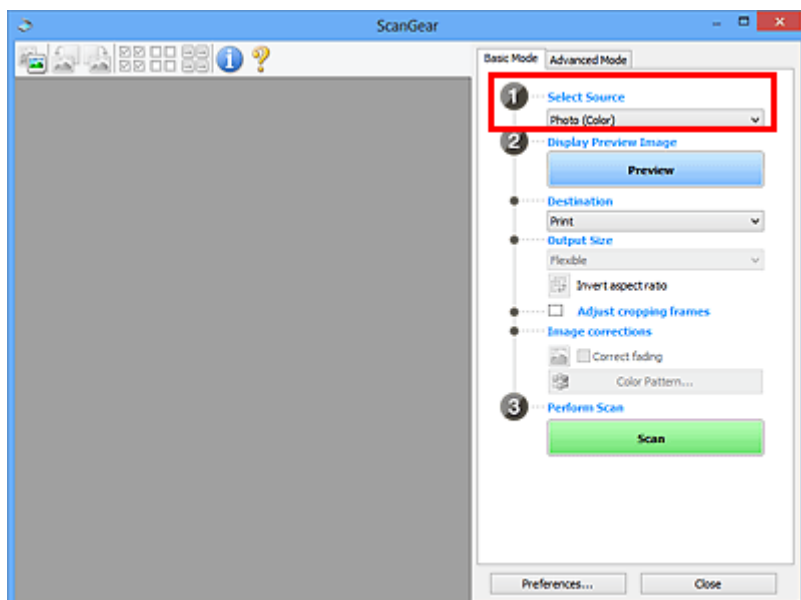

»»» Importante

- Algunas aplicaciones no admiten el escaneo continuo desde el ADF. Para obtener más detalles, consulte el manual de la aplicación.

»»» Nota

- Para escanear revistas que contengan muchas fotos en color, seleccione **Revista (Color)** (**Magazine (Color)**).

3. Haga clic en **Vista preliminar (Preview)**.

La imagen de vista preliminar se muestra en el área correspondiente.

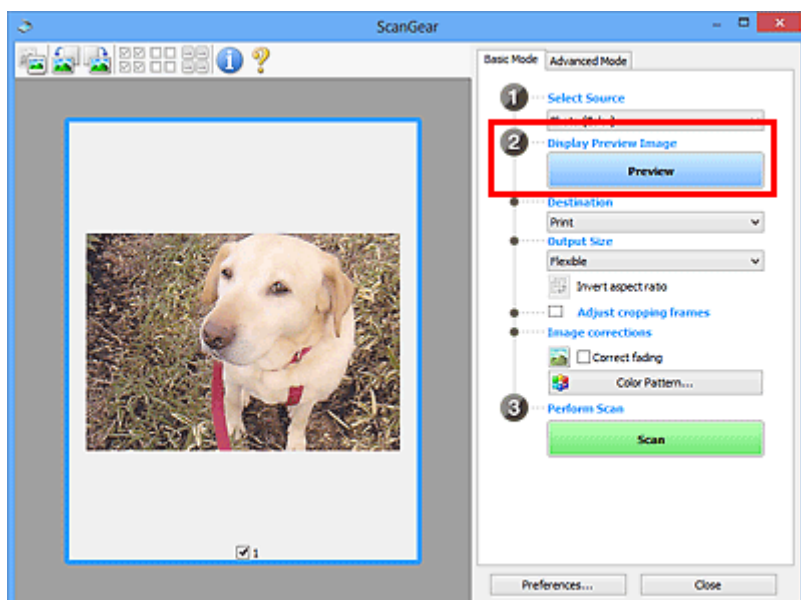

»»» Importante

- La opción **Vista preliminar (Preview)** no estará disponible si se ha seleccionado un tipo de ADF para **Selección del origen (Select Source)**.

»»» Nota

- Los colores se ajustan en función del tipo de documento elegido en **Selección del origen (Select Source)**.

4. Configure la opción **Destino (Destination)**.

»»» Nota

- Continúe directamente desde el paso 7 si se ha seleccionado un tipo de ADF para **Selección del origen (Select Source)**.

5. Establecer **Tamaño de salida (Output Size)** según el propósito.

Las opciones de tamaño de salida varían según el elemento seleccionado como **Destino (Destination)**.

6. Ajuste los marcos de recorte (áreas de escaneado) según sea necesario.

Ajuste el tamaño y la posición de los marcos de recorte en la vista preliminar de la imagen.

■ [Ajuste de los marcos de recorte \(ScanGear\)](#)

7. Establezca las **Correcciones de imágenes (Image corrections)** según sea necesario.

8. Haga clic en **Escanear (Scan)**.

Comenzará el proceso de escaneado.

»»» Nota

- Haga clic en  (Información) para abrir un cuadro de diálogo en el que se pueden comprobar los ajustes de escaneado actuales (tipo de documento, etc.).
- La respuesta de ScanGear después del escaneado puede especificarse en **Estado del cuadro de diálogo de ScanGear después del escaneado (Status of ScanGear dialog after scanning)**, en la ficha [Escanear \(Scan\)](#) del cuadro de diálogo **Preferencias (Preferences)**.

Tema relacionado

■ [Ficha Modo básico](#)

Escaneado en Modo avanzado

Utilice la ficha **Modo avanzado (Advanced Mode)** para especificar el modo de color, la resolución de salida, el brillo de la imagen, el tono de color, etc. al escanear.

Consulte "[Escaneado de varios documentos a la vez con ScanGear \(controlador de escáner\)](#)" para escanear varios documentos a la vez.

Consulte "[Escaneado de varios documentos desde el ADF \(alimentador automático de documentos\) en Modo avanzado](#)" para escanear varios documentos situados sobre el ADF (alimentador automático de documentos).

►►► Importante

- Es posible que los siguientes tipos de documentos no se escaneen correctamente. En tal caso, haga clic en  (Miniatura) de la barra de herramientas para cambiar a la vista de la imagen completa y escanear.
 - Fotos que tengan el fondo pálido
 - Documentos impresos en papel blanco, texto escrito a mano, tarjetas de visita, etc.
 - Documentos finos
 - Documentos gruesos
- Es posible que los siguientes tipos de documentos no se escaneen correctamente.
 - Documentos con menos de 3 cm cuadrados (1,2 pulgadas cuadradas)
 - Fotografías cortadas de distintas formas

1. Coloque el documento en la platina e inicie ScanGear (controlador de escáner).

- [Colocación de originales \(cuando vaya a escanear desde el ordenador\)](#)
- [Inicio de ScanGear \(controlador de escáner\)](#)

2. Haga clic en la ficha **Modo avanzado (Advanced Mode)**.

La ficha cambia a **Modo avanzado (Advanced Mode)**.

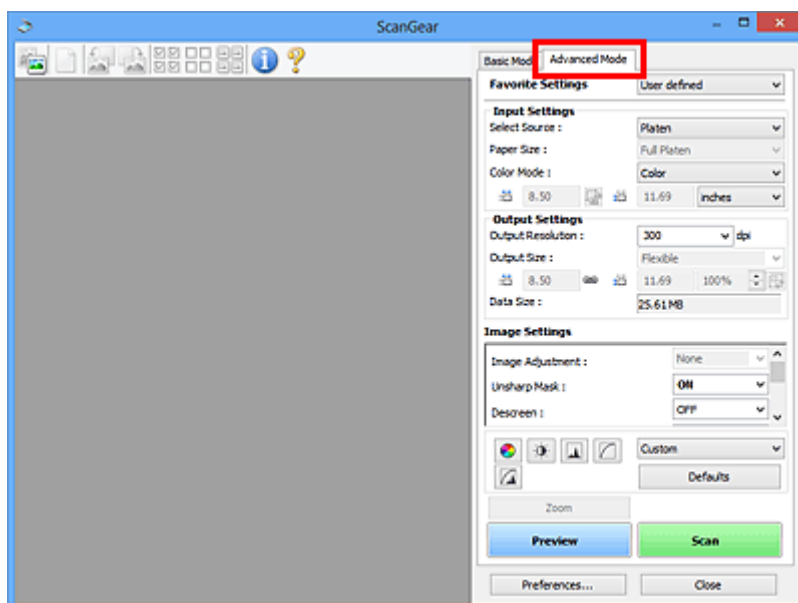

»»» Nota

- Las configuraciones no se conservan cuando se cambia de un modo a otro.

3. Establezca [Configuración de entrada \(Input Settings\)](#) según el documento o finalidad.
4. Haga clic en **Vista preliminar (Preview)**.

Las imágenes de la vista preliminar aparecerán en el área correspondiente.

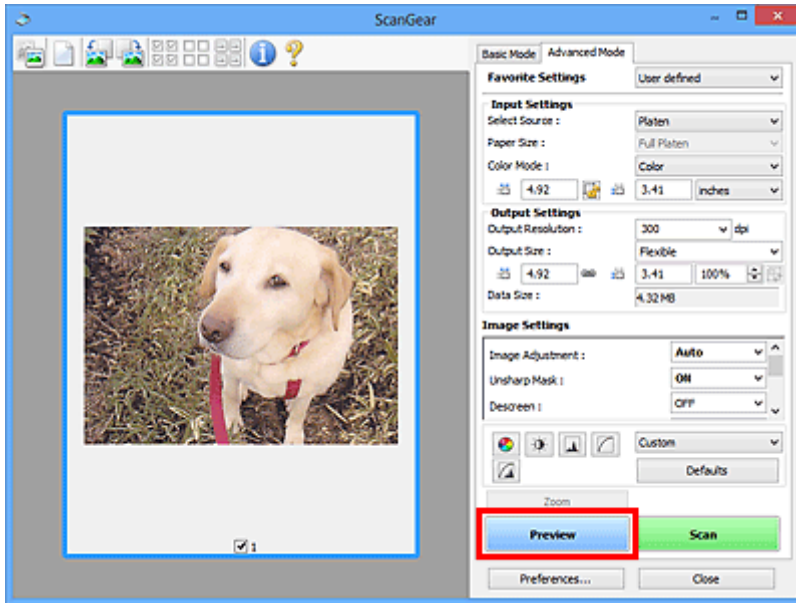

5. Defina la opción [Configuración de salida \(Output Settings\)](#).
6. Ajuste el marco de recorte (área de escaneado), corrija las imágenes y ajuste los colores según sea necesario.
 - [Ajuste de los marcos de recorte \(ScanGear\)](#)
 - [Configuración de imagen \(Image Settings\)](#)
 - [Botones de ajuste de color](#)
7. Haga clic en **Escanear (Scan)**.

Comenzará el proceso de escaneado.

»»» Nota

- Haga clic en  (Información) para abrir un cuadro de diálogo en el que se pueden comprobar los ajustes de escaneado actuales (tipo de documento, etc.).
- La respuesta de ScanGear después del escaneado puede especificarse en **Estado del cuadro de diálogo de ScanGear después del escaneado (Status of ScanGear dialog after scanning)**, en la ficha [Escanear \(Scan\)](#) del cuadro de diálogo **Preferencias (Preferences)**.

Tema relacionado

- [Ficha Modo avanzado](#)

Escaneado de varios documentos desde el ADF (alimentador automático de documentos) en Modo avanzado

Utilice la ficha **Modo avanzado (Advanced Mode)** para especificar el brillo de las imágenes, el tono del color, etc. y escanear varios documentos colocados en el ADF (alimentador automático de documentos) al mismo tiempo. Si utiliza un modelo que admita el escaneado a doble cara con el ADF, puede escanear las dos caras de los documentos automáticamente desde el ADF.

Cuando se escanea desde el ADF, los documentos se escanean sin vista preliminar.

1. Coloque los documentos en el ADF del equipo e inicie ScanGear (controlador de escáner).

- [Colocación de documentos \(ADF \(alimentador automático de documentos\)\)](#)
- [Inicio de ScanGear \(controlador de escáner\)](#)

2. Haga clic en la ficha **Modo avanzado (Advanced Mode)** y seleccione **Documento (ADF una cara) (Document (ADF Simplex))** o **Documento (ADF doble cara) (Document (ADF Duplex))** para **Selección del origen (Select Source)**.

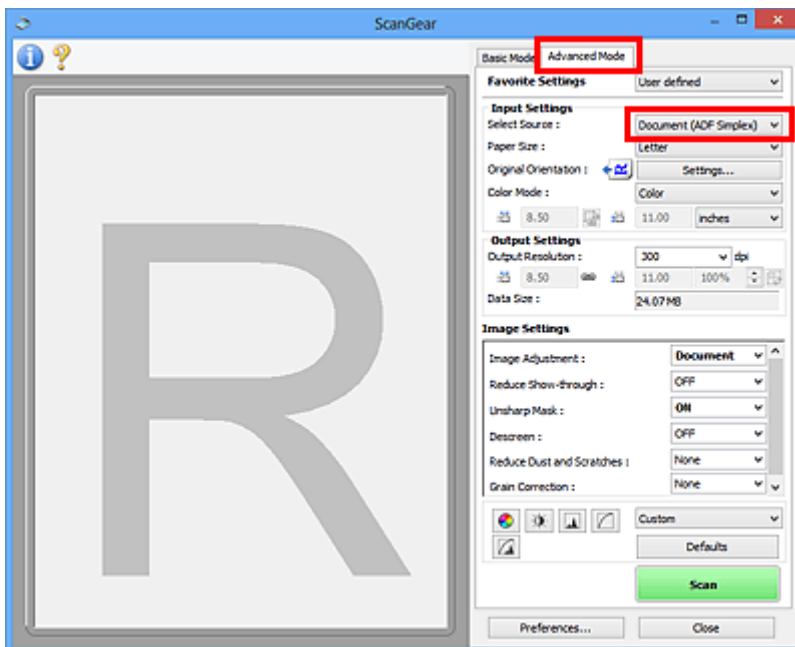

»»» Nota

- Las configuraciones no se conservan cuando se cambia de un modo a otro.
- Si utiliza un modelo que admita el escaneado a doble cara desde el ADF, puede seleccionar **Documento (ADF doble cara) (Document (ADF Duplex))**.

3. Establezca [Configuración de entrada \(Input Settings\)](#) según el documento o finalidad.
4. Defina la opción [Configuración de salida \(Output Settings\)](#).
5. Realice las correcciones de la imagen y los ajustes de color necesarios.

- [Configuración de imagen \(Image Settings\)](#)
- [Botones de ajuste de color](#)

6. Haga clic en **Escanear (Scan)**.

Comenzará el proceso de escaneado.

▶▶ Nota

- Haga clic en  (Información) para abrir un cuadro de diálogo en el que se pueden comprobar los ajustes de escaneado actuales (tipo de documento, etc.).
- La respuesta de ScanGear después del escaneado puede especificarse en **Estado del cuadro de diálogo de ScanGear después del escaneado (Status of ScanGear dialog after scanning)**, en la ficha [Escanear \(Scan\)](#) del cuadro de diálogo **Preferencias (Preferences)**.

Tema relacionado

- [Ficha Modo avanzado](#)

Escaneado de varios documentos a la vez con ScanGear (controlador de escáner)

Puede escanear dos o más fotos (documentos pequeños) en la platina a la vez mediante las fichas **Modo básico (Basic Mode)** y **Modo avanzado (Advanced Mode)**.

En esta sección se explica cómo se escanean varios documentos desde la ficha **Modo básico (Basic Mode)**.

►►► Importante

- Para escanear varios documentos como una única imagen, escanee con la vista de la imagen completa.
- Los siguientes tipos de documentos puede que no se recorten correctamente. En tal caso, ajuste los marcos de recorte (áreas de escaneado) en la vista de la imagen completa y escanee.
 - Fotos que tengan el fondo pálido
 - Documentos impresos en papel blanco, texto escrito a mano, tarjetas de visita, etc.
 - Documentos finos
 - Documentos gruesos
- [Escaneado de varios documentos con la vista de la imagen completa](#)
- Es posible que los siguientes tipos de documentos no se escaneen correctamente.
 - Documentos con menos de 3 cm cuadrados (1,2 pulgadas cuadradas)
 - Fotografías cortadas de distintas formas

►►► Nota

- También se pueden escanear varios documentos a la vez desde la ficha **Modo avanzado (Advanced Mode)**. Utilice la ficha **Modo avanzado (Advanced Mode)** para establecer la configuración avanzada como, por ejemplo, el modo de color, la resolución de salida, el brillo de la imagen y el tono de color.
- Consulte las secciones correspondientes a continuación para obtener los detalles sobre la ficha **Modo básico (Basic Mode)** y la ficha **Modo avanzado (Advanced Mode)**.
 - [Ficha Modo básico](#)
 - [Ficha Modo avanzado](#)

1. Coloque el documento en la platina e inicie ScanGear (controlador de escáner).

- [Colocación de originales \(cuando vaya a escanear desde el ordenador\)](#)
- [Inicio de ScanGear \(controlador de escáner\)](#)

2. Configure **Selección del origen (Select Source)** de acuerdo con el documento que haya colocado en la platina.

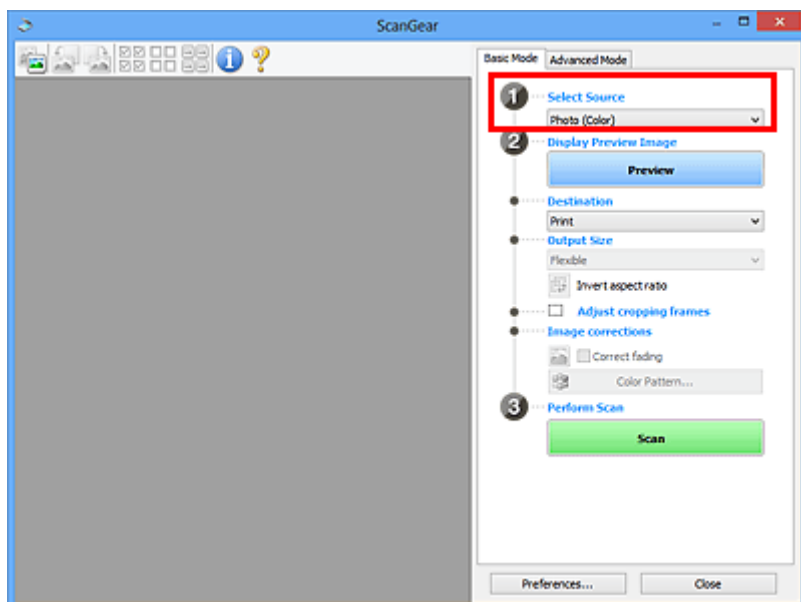

3. Haga clic en **Vista preliminar (Preview)**.

Las miniaturas de la vista preliminar de las imágenes aparecerán en el área de vista preliminar. Los marcos de recorte se especifican automáticamente en función del tamaño del documento.

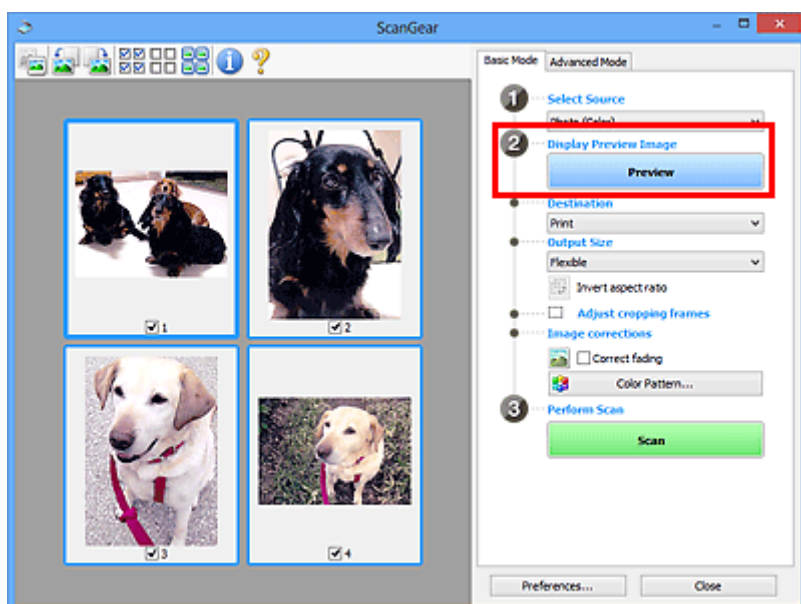

4. Configure la opción **Destino (Destination)**.

5. Establecer **Tamaño de salida (Output Size)** según el propósito.

6. Ajuste los marcos de recorte y establezca **Correcciones de imágenes (Image corrections)**, según sea necesario.

»»» Nota

- Se puede corregir cada imagen por separado. Seleccione el marco que desee corregir.
- En la vista de miniaturas únicamente se podrá crear un marco de recorte por cada imagen. Para crear varios marcos de recorte en una imagen, escanee en la vista de imagen completa.

■ [Escaneado de varios documentos con la vista de la imagen completa](#)

7. Seleccione las imágenes que desee escanear.

Seleccione las casillas de verificación de las imágenes que desee escanear.

8. Haga clic en **Escanear (Scan)**.

Escaneado de varios documentos con la vista de la imagen completa

Si las miniaturas no se muestran correctamente durante la vista previa o desea escanear varios documentos como una única imagen, siga estos pasos.

»» Nota

- Los documentos que se coloquen torcidos no se corregirán en la vista de la imagen completa.

1. Después de previsualizar las imágenes, haga clic en  (miniatura) en la barra de herramientas.

Cambie a la vista de imagen completa.

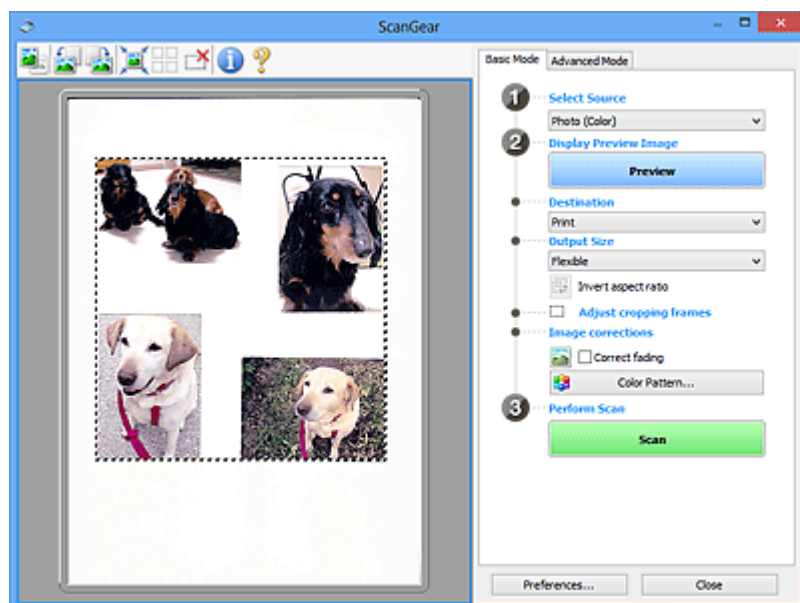
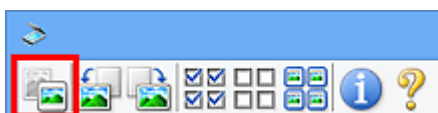

»» Nota

- Cuando se muestra la imagen completa, el icono cambia a  (imagen completa).

2. Configure la opción **Destino (Destination)**.

3. Establecer **Tamaño de salida (Output Size)** según el propósito.

Invertir relación de aspecto (Invert aspect ratio) estará activada cuando **Tamaño de salida (Output Size)** esté establecido en cualquier ajuste excepto **Flexible**. Haga clic en este botón para girar el marco de recorte. Haga clic de nuevo para que vuelva a la orientación original.

4. Ajuste los marcos de recorte.

Ajuste el tamaño y la posición de los marcos de recorte en la vista preliminar de la imagen. También puede crear dos o más marcos de recorte.

Si no se especifica ningún área de escaneado, el documento se escaneará según el tamaño del documento (Recorte automático). Si se indica un área, sólo se escaneará la parte del área especificada.

■ [Ajuste de los marcos de recorte \(ScanGear\)](#)

5. Establezca las **Correcciones de imágenes (Image corrections)** según sea necesario.

6. Haga clic en **Escanear (Scan)**.

Se escanearán las áreas enmarcadas con líneas discontinuas.

»» Nota

- La respuesta de ScanGear después del escaneado puede especificarse en **Estado del cuadro de diálogo de ScanGear después del escaneado (Status of ScanGear dialog after scanning)**, en la ficha [Escanear \(Scan\)](#) del cuadro de diálogo **Preferencias (Preferences)**.

Corrección de imágenes y ajuste de los colores con ScanGear (controlador de escáner)

- **Corrección de imágenes (Nitidez de imagen, Reducción de polvo y arañazos, Corrección de difuminado, etc.)**
- **Ajuste de colores mediante un patrón de color**
- **Ajuste de la saturación y el balance del color**
- **Ajuste del brillo y el contraste**
- **Ajuste del histograma**
- **Ajuste de la curva de tonos**
- **Configuración del umbral**

Corrección de imágenes (Nitidez de imagen, Reducción de polvo y arañazos, Corrección de difuminado, etc.)

Las funciones de **Configuración de imagen (Image Settings)** de la ficha **Modo avanzado (Advanced Mode)** de ScanGear (controlador de escáner) permiten mejorar el contorno de los sujetos, reducir el polvo y los arañazos, y corregir los colores difuminados al escanear imágenes.

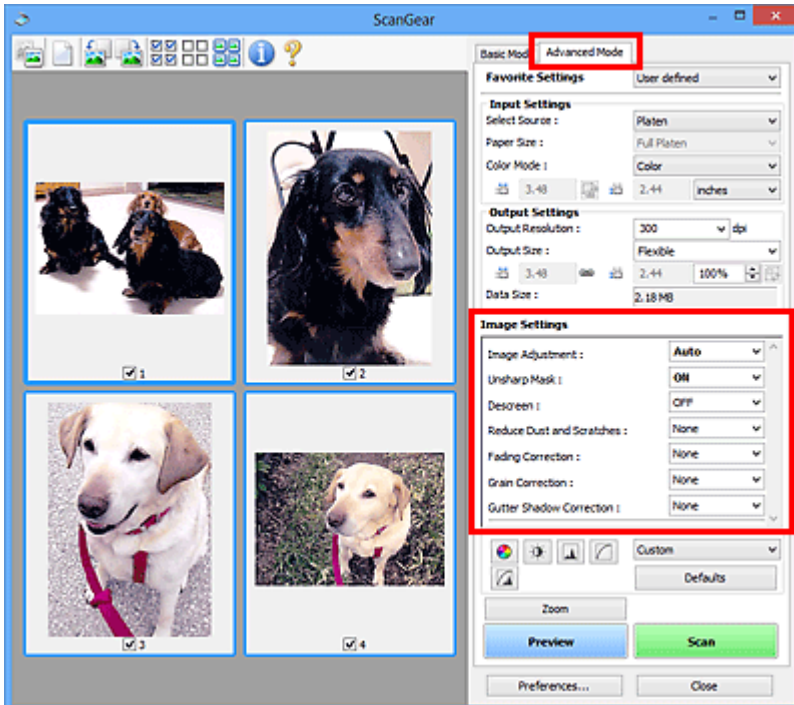

Configuración de los elementos

Haga clic en  (flecha) de una función y seleccione un elemento del menú desplegable.

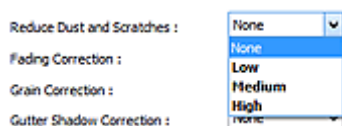

►►► Importante

- No aplique estas funciones a las imágenes sin efecto muaré, polvo o arañazos o colores difuminados. El tono de color puede verse afectado negativamente.
- Consulte "[Configuración de imagen \(Image Settings\)](#)" para obtener información detallada y conocer qué precauciones se deben tener en cuenta sobre cada función.

►►► Nota

- Consulte "[Escaneado en Modo avanzado](#)" para iniciar la ficha **Modo avanzado (Advanced Mode)** de ScanGear y escanear.

Ajuste del brillo y el tono de color de la imagen

Establezca **Ajuste de imagen (Image Adjustment)** en **Automático (Auto)**, **Foto (Photo)**, **Revista (Magazine)** o **Documento (Document)**, en función de la clase de documento.

Ninguno (None)	Automático (Auto)
----------------	-------------------



Reducción de la transparencia de los documentos de texto o intensificación de la luminosidad del color base en papel reciclado, periódicos, etc. cuando se escanean documentos

Se establece **Reducir colores base (Reduce Show-through)** en **ACTIVADO (ON)**.

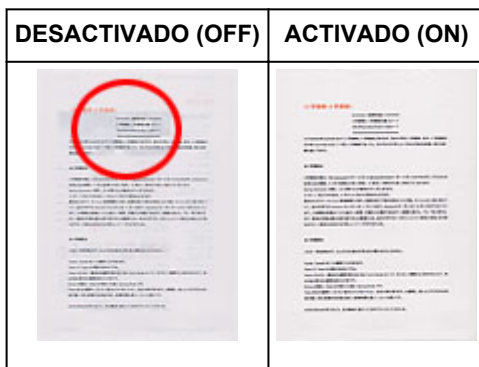

Cómo dejar más nítidas las imágenes levemente desenfocadas

Ajuste **Nitidez de imagen (Unsharp Mask)** en **ACTIVADO (ON)**.



Reducción de gradaciones y patrones de líneas

Ajuste **Destramar (Descreen)** en **ACTIVADO (ON)**.



»» Nota

- Las fotos y las imágenes impresas están formadas por una serie de pequeños puntos. El "muaré" es un fenómeno que se da cuando se escanean fotografías o imágenes impresas con trama y

aparecen gradaciones desiguales o patrones de líneas. **Destramar (Descreen)** es la función que permite reducir el efecto muaré.

Reducción de polvo y arañazos

Ajuste **Reducción de polvo y arañazos (Reduce Dust and Scratches)** en **Bajo (Low)**, **Medio (Medium)** o **Alto (High)** en función de la cantidad de polvo y arañazos.

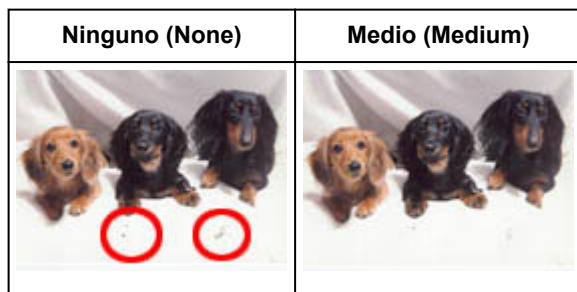

Corrección de fotos que hayan perdido intensidad con el tiempo o como consecuencia de una dominante de color

Ajuste **Corrección de difuminado (Fading Correction)** en **Bajo (Low)**, **Medio (Medium)** o **Alto (High)** en función del grado de pérdida de intensidad o dominancia de un color.

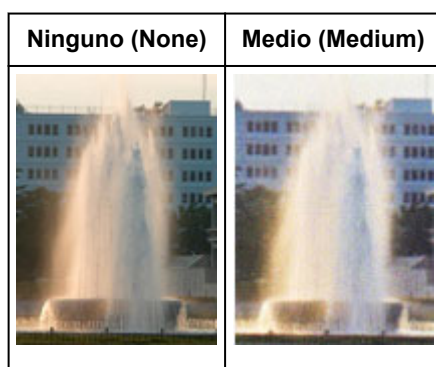

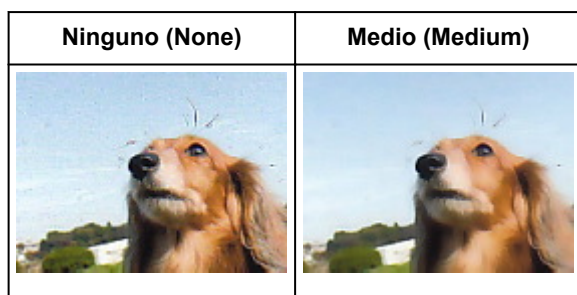

Reducción del grano

Ajuste **Corrección de grano (Grain Correction)** en **Bajo (Low)**, **Medio (Medium)** o **Alto (High)** en función de la cantidad de grano.



Corrección de las sombras que aparecen entre páginas al escanear cuadernillos abiertos

Ajuste **Corrección sombra margen (Gutter Shadow Correction)** en **Bajo (Low)**, **Medio (Medium)** o **Alto (High)** en función de la cantidad de sombra.

Ninguno (None)	Medio (Medium)
	

Ajuste de colores mediante un patrón de color

Es posible generar vistas preliminares de los cambios de color y reproducir los colores naturales mediante la función de patrón de color de la ficha **Modo básico (Basic Mode)** de ScanGear (controlador de escáner).

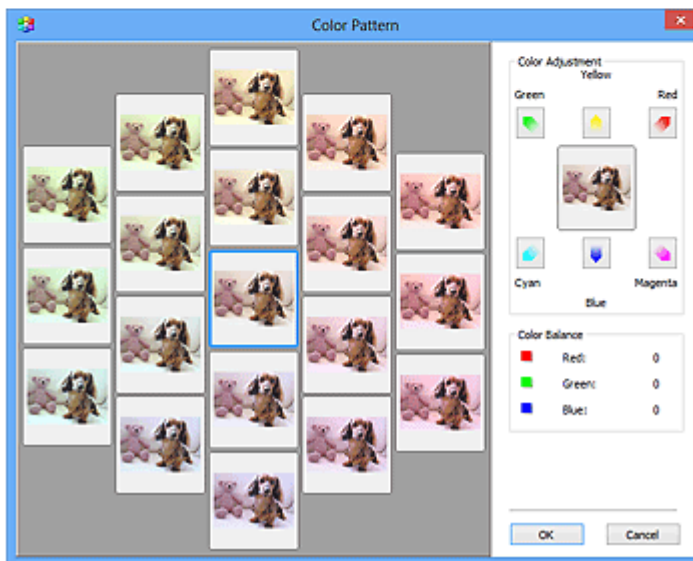
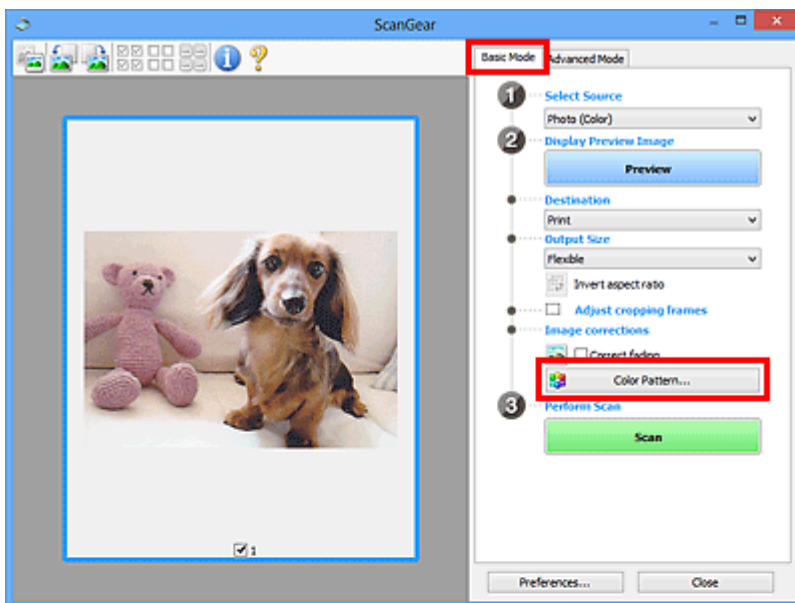

Ajuste de color

Corrige los colores que se hayan desvanecido con el tiempo o debido a una dominante de color. La "dominante de color" es el fenómeno en el que un color concreto afecta a toda la imagen debido a las condiciones meteorológicas o fuertes colores ambientales.

Haga clic en una flecha de **Ajuste de color (Color Adjustment)** para destacar el color correspondiente.

El cian y el rojo, el magenta y el verde, y el amarillo y el azul son parejas de colores complementarios (cada pareja produce una sombra de gris al mezclarse). Puede reproducir los colores naturales de la escena reduciendo el color dominante y aumentando el color complementario.

Se recomienda buscar una porción de la imagen que deba ser blanca y ajustar los colores de modo que la porción se vuelva blanca.

La vista preliminar de la imagen aparecerá en el centro. Los colores de la imagen de vista preliminar cambiarán a medida que se vayan ajustando.

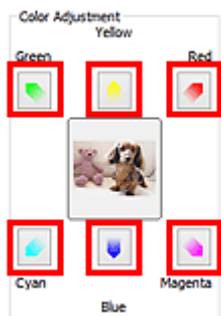

A continuación se incluye un ejemplo de corrección de una imagen azulada.

Dado que el **Azul (Blue)** y el **Verde (Green)** son demasiado intensos, hay que hacer clic en las flechas del **Amarillo (Yellow)** y el **Magenta** para corregirlos.



»» Nota

- Los ajustes de color se aplican sólo a los marcos de recorte (áreas de escaneado) o al marco seleccionado en la vista de miniaturas.
- Puede seleccionar varios marcos o marcos de recorte manteniendo pulsada la tecla Ctrl mientras hace clic en los distintos marcos.
- También puede seleccionar un tono de color del patrón de color que se muestra a la izquierda de la pantalla **Patrón de color (Color Pattern)**.
- Asimismo puede utilizar esta función para agregar un matiz específico a la imagen. Aumente el magenta para agregar un matiz cálido y aumente el azul para agregar uno frío.

Ajuste de la saturación y el balance del color

Puede aumentar el brillo de los colores que se hayan desvanecido con el tiempo o por una dominante de color utilizando  (saturación/balance del color) en la ficha **Modo avanzado (Advanced Mode)** de ScanGear (controlador de escáner).

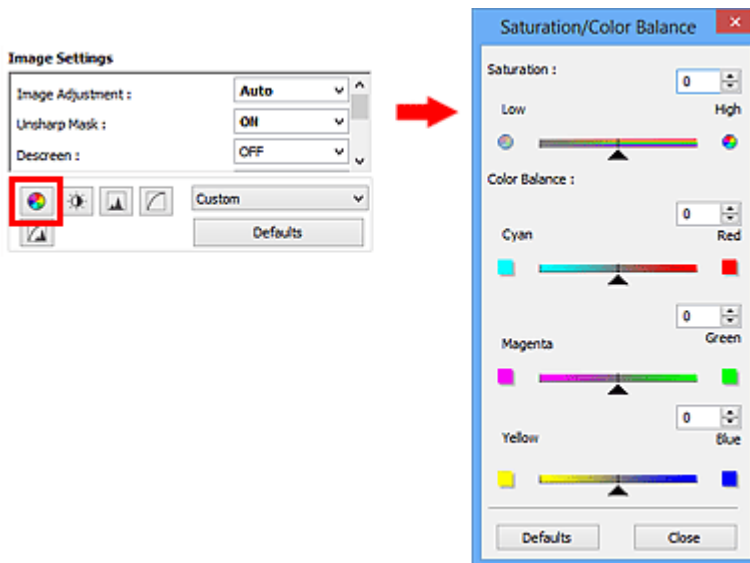

►► Nota

- Haga clic en **Predeterminados (Defaults)** para restablecer todos los ajustes de la ventana actual.

Saturación

Permite ajustar la saturación de la imagen (intensidad). Puede dar brillo a los colores que se hayan desvanecido con el paso del tiempo, etc.

Mueva ▲ (control deslizante) de **Saturación (Saturation)** hacia la izquierda para reducir la saturación (oscurecer la imagen) y hacia la derecha para aumentarla (aclarar la imagen). También puede introducir un valor (entre -127 y 127).



►► Nota

- El tono de color natural de la imagen original se puede perder si se aumenta demasiado la saturación.

Balance del color

Permite ajustar las imágenes que tienen una dominante de color. La "dominante de color" es el fenómeno en el que un color concreto afecta a toda la imagen debido a las condiciones meteorológicas o fuertes colores ambientales.

Mueva ▲ (control deslizante) de **Balance del color (Color Balance)** hacia la izquierda o hacia la derecha para destacar el color correspondiente.

Cian y rojo

Magenta y verde

Amarillo y azul



Estas son parejas de colores complementarios (cada pareja produce una sombra de gris al mezclarse). Puede reproducir los colores naturales de la escena reduciendo el color dominante y aumentando el color complementario.

Normalmente es difícil corregir la imagen por completo ajustando sólo una pareja de colores. Se recomienda buscar una porción de la imagen que deba ser blanca y ajustar las tres parejas de colores de modo que la porción se vuelva blanca.

También puede introducir un valor (entre -127 y 127).

A continuación aparece un ejemplo en el que se ha ajustado la pareja "cian y rojo".





Cian aumentado	Rojo aumentado
	

Ajuste del brillo y el contraste

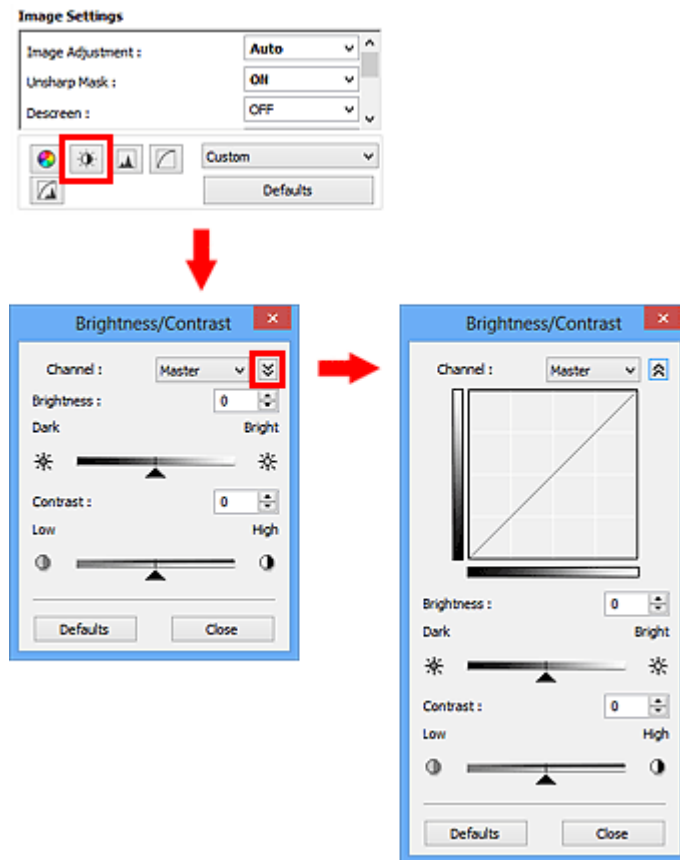
Puede ajustar las imágenes demasiado oscuras o claras, o demasiado planas por falta de contraste, utilizando  (brillo/contraste) de la ficha **Modo avanzado (Advanced Mode)** de ScanGear (controlador de escáner).



Nota

- Haga clic en  (flecha hacia abajo) para cambiar a la vista detallada. Haga clic en  (flecha hacia arriba) para volver a la vista anterior.
- Haga clic en **Predeterminados (Defaults)** para restablecer todos los ajustes de la ventana actual.

Canal

Cada punto de una imagen es una mezcla de rojo, verde y azul en distintas proporciones (gradación). Estos colores se pueden ajustar individualmente como un "canal".

Principal (Master)

Permite ajustar el rojo, el verde y el azul combinados.

Rojo (Red)

Permite ajustar el canal rojo.

Verde (Green)

Permite ajustar el canal verde.

Azul (Blue)

Permite ajustar el canal azul.

»» Nota

- Sólo **Escala de grises (Grayscale)** se mostrará en **Canal (Channel)** cuando **Modo de color (Color Mode)** sea **Escala de grises (Grayscale)**.

Brillo

Permite ajustar el brillo de la imagen.

Mueva ▲ (control deslizante) de **Brillo (Brightness)** hacia la izquierda para oscurecer la imagen y hacia la derecha para aclararla. También puede introducir un valor (entre -127 y 127).

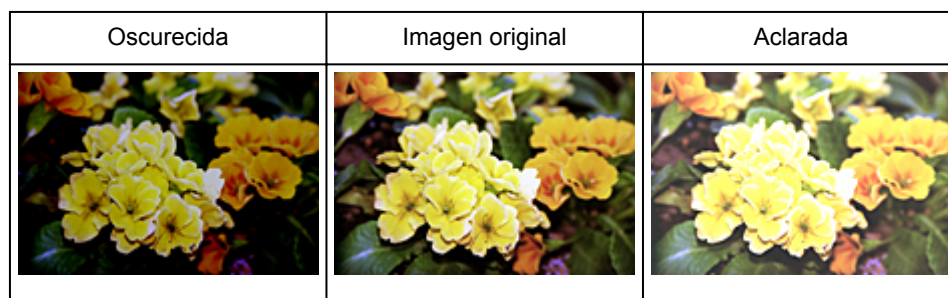

»» Nota

- Los detalles de las altas luces se pueden perder si se aplica demasiado brillo a la imagen, al igual que las sombras si se oscurece demasiado la imagen.

Contraste

El "contraste" es el grado de diferencia entre las partes más oscuras y más claras de la imagen. Al aumentar el contraste se aumentará la diferencia, por lo que la imagen será más nítida. Al reducir el contraste se reducirá la diferencia, por lo que la imagen se suavizará.

Mueva ▲ (control deslizante) de **Contraste (Contrast)** hacia la izquierda para reducir el contraste de la imagen y hacia la derecha para aumentarlo. También puede introducir un valor (entre -127 y 127).

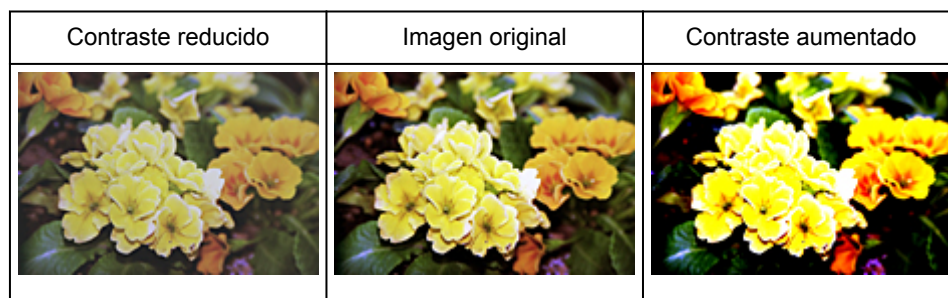

»» Nota

- Aumentar el contraste resulta eficaz para agregar un efecto tridimensional a imágenes demasiado suaves. No obstante, se pueden perder las sombras y las altas luces si se aumenta demasiado el contraste.

Ajuste del histograma

Puede ajustar el tono de color de la imagen utilizando un gráfico que muestra la distribución del brillo (histograma) mediante  (histograma) en la ficha **Modo avanzado (Advanced Mode)** de ScanGear (controlador de escáner).

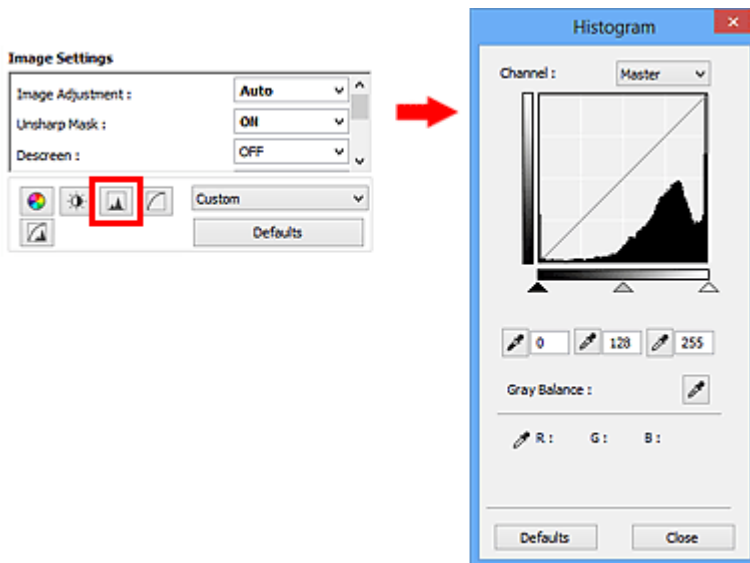

»»» Nota

- Haga clic en **Predeterminados (Defaults)** para restablecer todos los ajustes de la ventana actual.

Canal

Cada punto de una imagen es una mezcla de rojo, verde y azul en distintas proporciones (gradación). Estos colores se pueden ajustar individualmente como un "canal".

Principal (Master)

Permite ajustar el rojo, el verde y el azul combinados.

Rojo (Red)

Permite ajustar el canal rojo.

Verde (Green)

Permite ajustar el canal verde.

Azul (Blue)

Permite ajustar el canal azul.

»»» Nota

- Sólo **Escala de grises (Grayscale)** se mostrará en **Canal (Channel)** cuando **Modo de color (Color Mode)** sea **Escala de grises (Grayscale)**.

Interpretación de los histogramas

Es posible ver el histograma de un área especificada de cada **Canal (Channel)**. Cuanto más alto sea el pico del histograma, más datos se distribuirán en ese nivel.

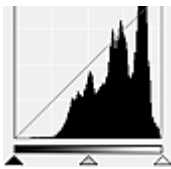
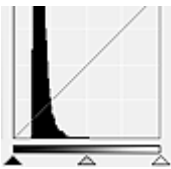
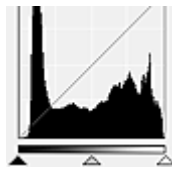

(1) Área clara	(2) Área oscura	(3) Imagen completa
		
Se distribuyen más datos en la parte de las altas luces.	Se distribuyen más datos en la parte de las sombras.	Los datos se distribuyen ampliamente entre las altas luces y las sombras.

Ajuste de histogramas (mediante el control deslizante)

Seleccione un **Canal (Channel)** y, a continuación, mueva ▲ (control deslizante de punto negro) o △ (control deslizante de punto blanco) para especificar qué nivel se debe definir como sombras o como altas luces.

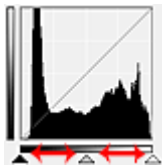

- Todo lo que quede a la izquierda de ▲ (control deslizante de punto negro) se volverá negro (nivel 0).
- Las partes en △ (control deslizante de punto intermedio) se volverán del color exacto entre el punto negro y el blanco.
- Todo lo que quede a la derecha de △ (control deslizante de punto blanco) se volverá blanco (nivel 255).

Si la opción **Ajuste de imagen (Image Adjustment)** está configurada para cualquier opción salvo **Ninguno (None)**, los ajustes indicados a continuación se ejecutarán automáticamente.

Desplazamiento de los controles deslizantes de punto negro y de punto blanco

Mueva el control deslizante de punto negro o el de punto blanco para ajustar el brillo.

Imágenes con más datos distribuidos en la parte de las altas luces

Desplace el control deslizante de punto negro hacia la parte de las altas luces.

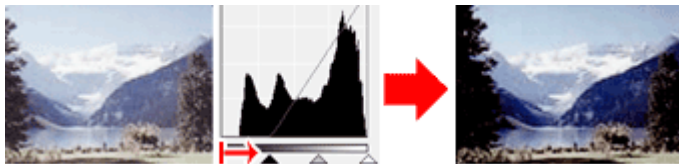

Imágenes con más datos distribuidos en la parte de las sombras

Desplace el control deslizante de punto blanco hacia la parte de las sombras.

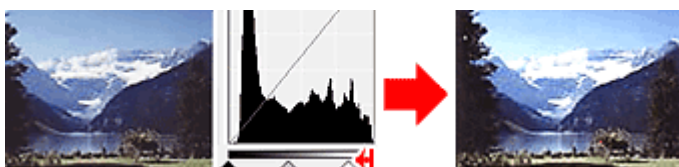

Imágenes con datos ampliamente distribuidos

Desplace el control deslizante de punto negro hacia la parte de las altas luces y el de punto blanco hacia la parte de las sombras.

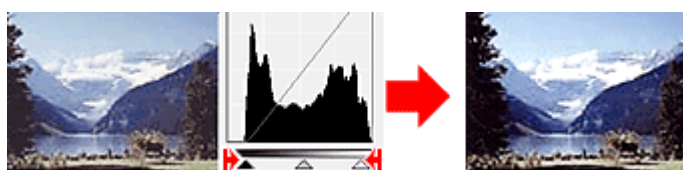

Desplazamiento del control deslizante de punto intermedio

Desplace el control deslizante de punto intermedio para especificar el nivel que se debe definir como punto medio del rango de tonos.

Imágenes con más datos distribuidos en la parte de las altas luces

Desplace el control deslizante de punto intermedio hacia la parte de las altas luces.

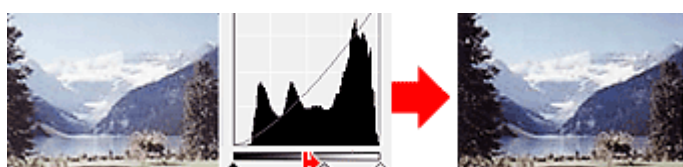

Imágenes con más datos distribuidos en la parte de las sombras





Desplace el control deslizante de punto intermedio hacia la parte de las sombras.

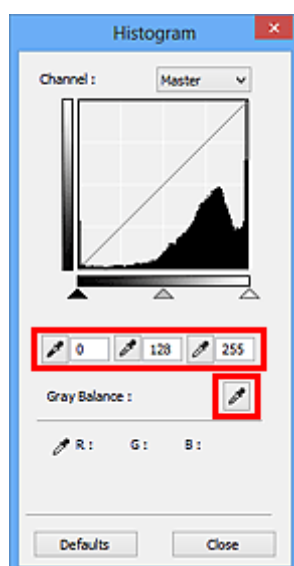

Ajuste de histogramas (mediante el cuentagotas)

Cuando se selecciona una opción en **Canal (Channel)** y se hace clic en el cuentagotas de punto negro, blanco o intermedio, el puntero del ratón de la previsualización de imagen cambia a un cuentagotas. Haga clic en uno de los cuentagotas que aparecen debajo del histograma para cambiar la configuración.



- El punto en el que se haga clic con  (cuentagotas de punto negro) será el punto más oscuro. También se puede introducir un valor (de 0 a 245).
- El punto en el que se haga clic con  (cuentagotas de punto intermedio) será el punto medio del rango de tonos. También se puede introducir un valor (de 5 a 250).
- El punto en el que se haga clic con  (cuentagotas de punto blanco) será el punto más claro. También se puede introducir un valor (de 10 a 255).
- Haga clic en  (cuentagotas) para **Balance de grises (Gray Balance)** y haga clic en el área cuyo color desee ajustar en la vista preliminar de la imagen.

El punto donde haga clic se definirá como la referencia de color acromático y el resto de la imagen se ajustará en consecuencia. Por ejemplo, si hay nieve en una fotografía que aparezca azulada, haga clic en la parte azulada para ajustar toda la imagen y reproducir colores naturales.

Ajuste de la curva de tonos

Puede ajustar el brillo de una imagen seleccionando el tipo de gráfico (curva de tonos) que muestra el balance de la entrada y salida de tonos mediante  (configuración de curva de tono) en la ficha **Modo avanzado (Advanced Mode)** de ScanGear (controlador de escáner).

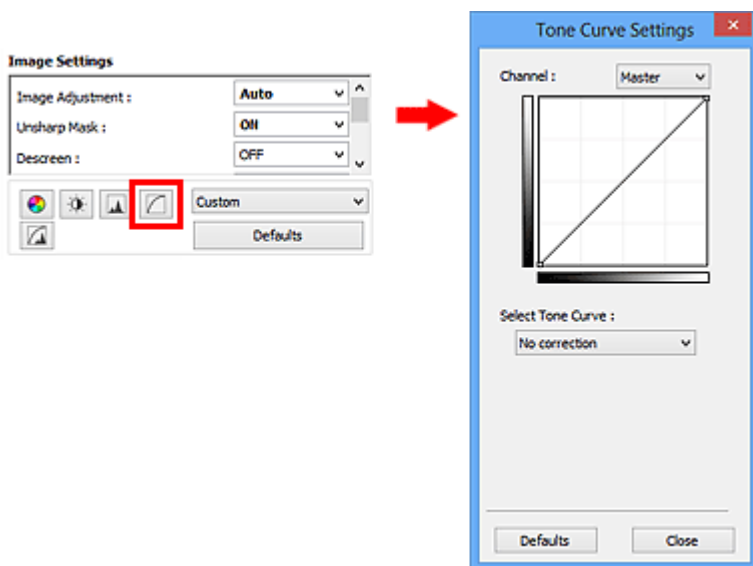

»»» Nota

- Haga clic en **Predeterminados (Defaults)** para restablecer todos los ajustes de la ventana actual.

Canal

Cada punto de una imagen es una mezcla de rojo, verde y azul en distintas proporciones (gradación). Estos colores se pueden ajustar individualmente como un "canal".

Principal (Master)

Permite ajustar el rojo, el verde y el azul combinados.

Rojo (Red)

Permite ajustar el canal rojo.

Verde (Green)

Permite ajustar el canal verde.

Azul (Blue)

Permite ajustar el canal azul.

»»» Nota

- Sólo **Escala de grises (Grayscale)** se mostrará en **Canal (Channel)** cuando **Modo de color (Color Mode)** sea **Escala de grises (Grayscale)**.

Lectura de las curvas de tonos

En ScanGear, escanear imágenes con el escáner es la entrada y su visualización en un monitor es la salida. La "curva de tonos" muestra el balance de la entrada y la salida de los tonos para cada **Canal (Channel)**.

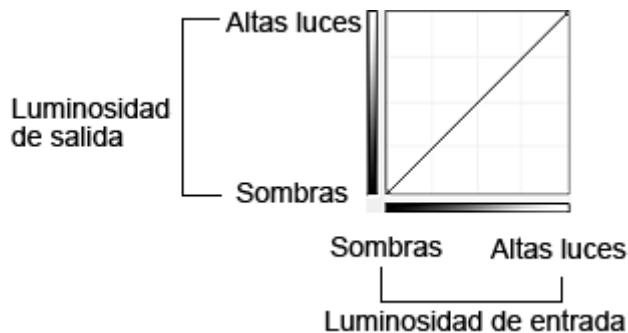

Ajuste de la curva de tonos

En **Seleccionar curva de tonos (Select Tone Curve)**, elija una curva de tonos en **No hay corrección (No correction)**, **Sobreexposición (Overexposure)**, **Subexposición (Underexposure)**, **Contraste alto (High contrast)**, **Invertir la imagen positiva/negativa (Reverse the negative/positive image)** y **Editar curva personalizada (Edit custom curve)**.

No hay corrección (No correction) (sin ajustes)

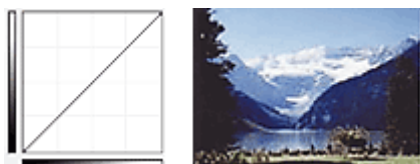

Sobreexposición (Overexposure) (curva convexa)

Los datos de los tonos medios del lado de entrada se alargan hacia las altas luces del lado de salida, lo cual genera una imagen con tono claro al verla en un monitor.



Subexposición (Underexposure) (curva cóncava)

Los datos de los tonos medios del lado de entrada se alargan hacia las sombras del lado de salida, lo cual genera una imagen con tono oscuro al verla en un monitor.



Contraste alto (High contrast) (curva en S)

Las altas luces y las sombras del lado de entrada se mejoran, lo cual genera una imagen con mucho contraste.

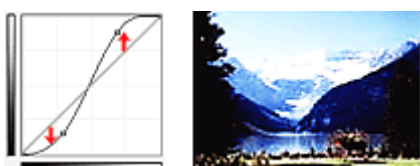

Invertir la imagen positiva/negativa (Reverse the negative/positive image) (línea descendente)

Los lados de entrada y de salida están invertidos, lo cual genera una imagen invertida negativa-positiva.

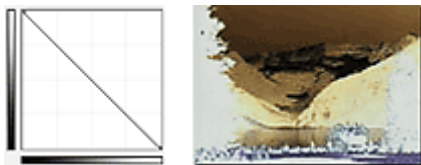

Editar curva personalizada (Edit custom curve)

Puede arrastrar puntos específicos en la Curva de tonos para ajustar con libertad el brillo de las áreas correspondientes.

Configuración del umbral

Puede definir con precisión el texto de un documento o reducir el efecto de colores base de un periódico ajustando el nivel de umbral mediante  (umbral) de la ficha **Modo avanzado (Advanced Mode)** de ScanGear (controlador de escáner).

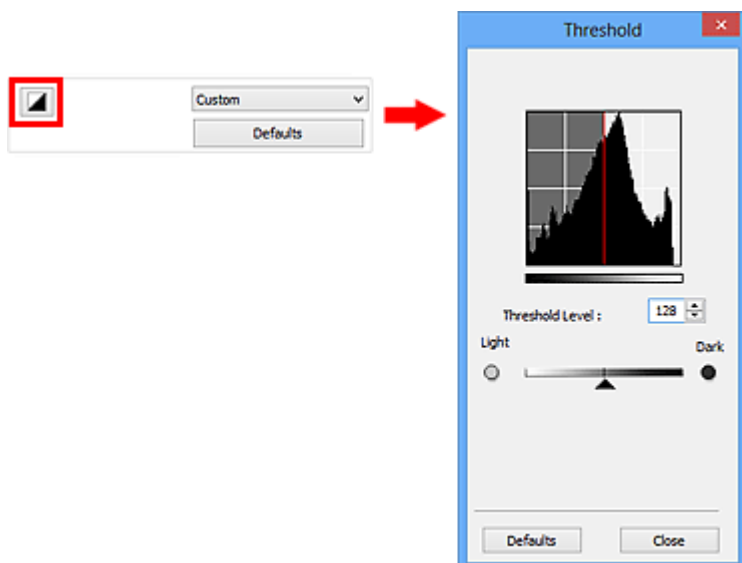

»»» Nota

- Esta función está disponible cuando **Modo de color (Color Mode)** es **Blanco y negro (Black and White)**.
- Haga clic en **Predeterminados (Defaults)** para restablecer todos los ajustes de la ventana actual.

Ajuste del umbral

El brillo de las imágenes en color y en escala de grises se expresa en un valor entre 0 y 255. No obstante, al crear imágenes en blanco y negro, todos los colores se asignan al blanco (255) o al negro (0). El "umbral" es el valor fronterizo que determina un color como negro o blanco.

Mueva  (control deslizante) hacia la derecha para aumentar el valor del umbral e incrementar así las áreas negras. Mueva el control deslizante hacia la izquierda para disminuir el valor y aumentar las áreas blancas. También puede introducir un valor (de 0 a 255).



Pantallas de ScanGear (controlador de escáner)

- ▶ **Ficha Modo básico**
- ▶ **Ficha Modo avanzado**
 - **Configuración de entrada (Input Settings)**
 - **Configuración de salida (Output Settings)**
 - **Configuración de imagen (Image Settings)**
 - Botones de ajuste de color
- ▶ **Cuadro de diálogo Preferencias**
 - Ficha **Escáner**
 - Ficha **Vista preliminar**
 - Ficha **Escanear**
 - Ficha **Configuración de color**

Ficha Modo básico

Este modo permite escanear fácilmente siguiendo los pasos que se muestran en pantalla.

En esta sección se describen los parámetros y las funciones disponibles en la ficha **Modo básico (Basic Mode)**.

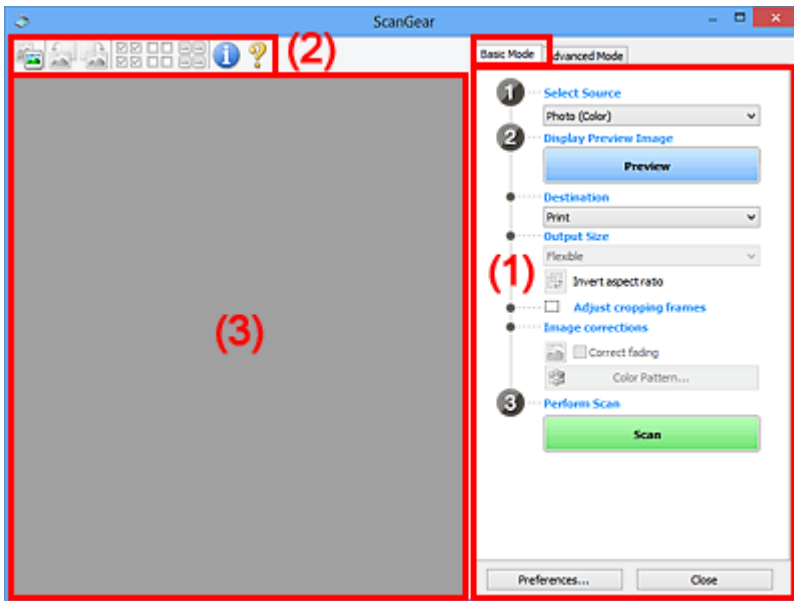

- [\(1\) Botones de funcionamiento y configuración](#)
- [\(2\) Barra de herramientas](#)
- [\(3\) Área de vista preliminar](#)

»»» Nota

- Los elementos que se muestran varían según el tipo de documento y la vista.
- La función de vista previa no está disponible cuando se escanea desde el AAD (alimentador automático de documentos).

(1) Botones de funcionamiento y configuración

Selección del origen (Select Source)

Foto (Color) (Photo (Color))

Escanea fotos en color.

Revista (Color) (Magazine (Color))

Escanea revistas en color.

Documento (Color) (Document (Color))

Escanee los documentos en color.

Documento (Escala de grises) (Document (Grayscale))

Escanee los documentos en blanco y negro.

Documento (Color) ADF una cara (Document (Color) ADF Simplex)

Escanea documentos en color desde el ADF.

Documento (Escala de grises) ADF una cara (Document (Grayscale) ADF Simplex)

Escanea documentos en blanco y negro desde el ADF.

Documento (Color) ADF doble cara (Document (Color) ADF Duplex) (solo para modelos que admitan el escaneado a doble cara con el ADF)

Escanea ambas caras de los documentos en color desde el ADF.

Documento (Escala de grises) ADF doble cara (Document (Grayscale) ADF Duplex) (solo para modelos que admitan el escaneo a doble cara con el ADF)

Escanea ambas caras de documentos en blanco y negro desde el ADF.

►►► Importante

- Algunas aplicaciones no admiten el escaneo continuo desde el ADF. Para obtener más detalles, consulte el manual de la aplicación.

►►► Nota

- Al seleccionar un tipo de documento, se activará la función Nitidez de imagen.
- Cuando se selecciona una opción distinta de los tipos de ADF, también se activará la función Ajuste de imagen, que ajusta las imágenes basándose en el tipo de documento.
- Si selecciona **Revista (Color) (Magazine (Color))**, se activará la función de destramado.

Mostrar imagen preliminar (Display Preview Image)

Vista preliminar (Preview)

Realiza un escaneo de prueba.

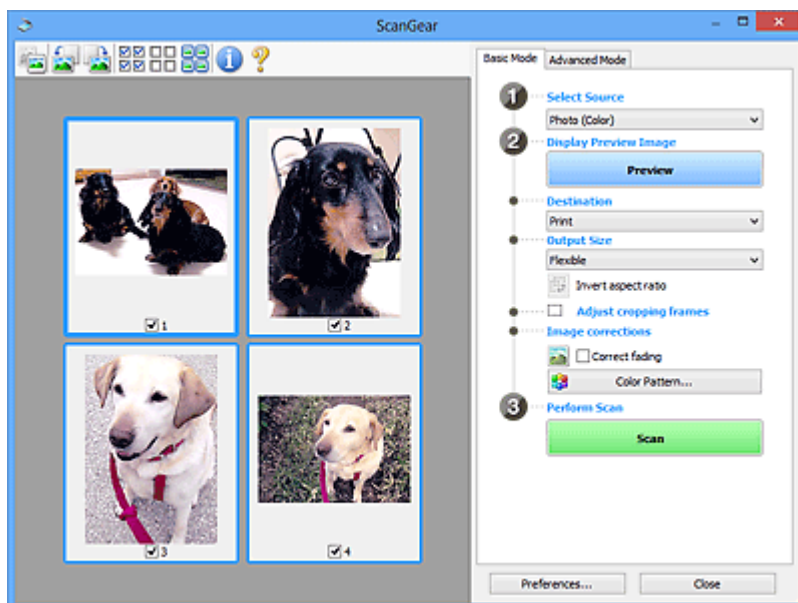

►►► Nota

- Al usar el equipo por primera vez, se iniciará automáticamente la calibración del escáner. Espere unos instantes hasta que se muestre la imagen de vista preliminar.

Destino (Destination)

Seleccione lo que desee hacer con la imagen escaneada.

Impresión (Print)

Seleccione esta opción para imprimir la imagen escaneada con una impresora.

Visualización de imagen (Image display)

Seleccione esta opción para ver la imagen escaneada en un monitor.

OCR

Seleccione esta opción para procesar la imagen escaneada con un programa de software OCR.

El "software OCR" convierte el texto escaneado como imagen en datos de texto que se pueden editar en procesadores de texto y otros programas.

Tamaño de salida (Output Size)

Seleccione un tamaño de salida.

Las opciones de tamaño de salida varían según el elemento seleccionado como **Destino (Destination)**.

Flexible

Permite ajustar libremente los marcos de recorte (áreas de escaneado).

En la vista de miniaturas:

Arrastre el ratón sobre una miniatura para que aparezca un marco de recorte. Si se muestra un marco de recorte, se escaneará la parte dentro del marco. Cuando no se muestra ningún marco de recorte, cada marco se escanea individualmente.

En la vista de imagen completa:

Si no se muestra un marco de recorte, se escaneará el área de vista preliminar completa. Si se muestra un marco de recorte, se escaneará la parte dentro del marco.

Tamaño de papel (L, A4, etc.)

Seleccione un tamaño de papel de salida. La parte que está dentro del marco de recorte se escaneará con el tamaño de papel seleccionado. Puede arrastrar el marco de recorte para ampliarlo o reducirlo manteniendo la proporción.

Tamaño de monitor (1024 x 768 píxeles, etc.)

Seleccione un tamaño de salida en píxeles. Se mostrará un marco de recorte con el tamaño de monitor seleccionado y se escaneará la parte que está dentro del marco de recorte. Puede arrastrar el marco de recorte para ampliarlo o reducirlo manteniendo la proporción.

Agregar/eliminar... (Add/Delete...)

Abre el cuadro de diálogo **Agregar/eliminar tamaño de salida (Add/Delete the Output Size)**, que permite especificar los tamaños de salida personalizados. Puede seleccionar esta opción si el **Destino (Destination)** es **Impresión (Print)** o **Visualización de imagen (Image display)**.

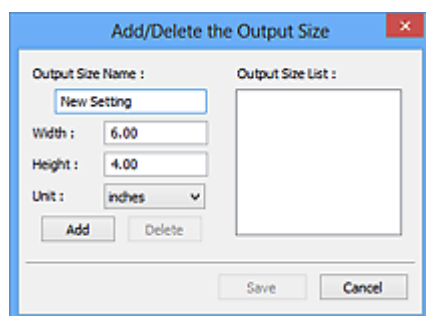

En el cuadro de diálogo **Agregar/eliminar tamaño de salida (Add/Delete the Output Size)**, puede especificar varios tamaños de salida y guardarlos a la vez. Los elementos guardados se registrarán con los elementos predefinidos en la lista **Tamaño de salida (Output Size)**, pudiéndose seleccionar.

Añadiendo:

Introduzca el **Nombre de tamaño de salida (Output Size Name)**, **Ancho (Width)** y **Altura (Height)** y, a continuación, haga clic en **Agregar (Add)**. Para **Unidad (Unit)**, puede seleccionar **mm** o **pulgadas (inches)** si **Destino (Destination)** está establecido en **Impresión (Print)**, pero sólo se puede seleccionar **píxeles (pixels)** si **Destino (Destination)** está establecido en **Visualización de imagen (Image display)**. El nombre del tamaño añadido aparece en **Lista de tamaños de salida (Output Size List)**. Haga clic en **Guardar (Save)** para guardar los elementos que aparecen en **Lista de tamaños de salida (Output Size List)**.

Eliminando:

Seleccione el tamaño de salida que desee eliminar en **Lista de tamaños de salida (Output Size List)** y, a continuación, haga clic en **Eliminar (Delete)**. Haga clic en **Guardar (Save)** para guardar los elementos que aparecen en **Lista de tamaños de salida (Output Size List)**.

►►► Importante

- No es posible eliminar los tamaños de salida predefinidos, como **A4** y **1024 x 768 píxeles (1024 x 768 pixels)**.

►►► Nota

- Guarde hasta 10 elementos.
- Si introduce un valor fuera del rango de parámetros establecido, se mostrará un mensaje de error. Introduzca un valor que esté dentro del rango de parámetros establecido.

►►► Nota

- Consulte información sobre cuándo o cómo aparecerá inicialmente el marco de recorte en una imagen previsualizada en **Marco de recorte en imágenes previsualizadas (Cropping Frame on Previewed Images)** de la "ficha [Vista preliminar \(Preview\)](#)" (cuadro de diálogo **Preferencias (Preferences)**).



Invertir relación de aspecto (Invert aspect ratio)

Está disponible si el **Tamaño de salida (Output Size)** está establecido en cualquier ajuste excepto **Flexible**.

Haga clic en este botón para girar el marco de recorte. Haga clic de nuevo para que vuelva a la orientación original.

Ajustar marcos de recorte (Adjust cropping frames)

Puede ajustar el área de escaneado con el área de vista preliminar.

Si no se especifica ningún área de escaneado, el documento se escaneará según el tamaño del documento (Recorte automático). Si se especifica un área, sólo se escaneará la parte del marco de recorte.

- [Ajuste de los marcos de recorte \(ScanGear\)](#)

Correcciones de imágenes (Image corrections)

Permite aplicar correcciones a las imágenes.

►►► Importante

- **Aplicar autocorrección de documento (Apply Auto Document Fix)** y **Corregir difuminado (Correct fading)** están disponibles cuando se selecciona **Opción recomendada (Recommended)** en la ficha **Configuración de color (Color Settings)** del cuadro de diálogo **Preferencias (Preferences)**.

►►► Nota

- Las funciones disponibles varían en función del tipo de documento seleccionado en **Selección del origen (Select Source)**.

Aplicar autocorrección de documento (Apply Auto Document Fix)

Hace más nítido el texto de un documento o revista para que sea más legible.

»»» Importante

- Si esta casilla de verificación está activada, el escaneado puede tardar más de lo habitual.
- El tono de color puede diferir del de la imagen original debido a las correcciones. En tal caso, quite la marca de selección de la casilla de verificación y escanee.
- Puede que la corrección no se aplique correctamente si el área de escaneado es demasiado pequeña.

Corregir difuminado (Correct fading)

Corrige y escanea fotos cuyo color se haya desvanecido con el tiempo o tengan una dominante de color.

Reducir sombra margen (Reduce gutter shadow)

Corrige las sombras que aparecen entre las páginas al escanear cuadernillos abiertos.

»»» Importante

- Consulte las precauciones que deben adoptarse al utilizar esta función en "[Corrección sombra margen \(Gutter Shadow Correction\)](#)."

Patrón de color... (Color Pattern...)

Permite ajustar el color general de la imagen. Puede corregir los colores que se han perdido como consecuencia de una dominante de color, etc. y reproducir los colores naturales mientras observa una vista preliminar de los cambios de color.

■ [Ajuste de colores mediante un patrón de color](#)

»»» Importante

- Este ajuste no está disponible al seleccionar **Coincidencia de color (Color Matching)** en la ficha **Configuración de color (Color Settings)** del cuadro de diálogo **Preferencias (Preferences)**.

Realizar escaneado (Perform Scan)

Escanear (Scan)

Inicia el escaneado.

»»» Nota

- Al iniciar el escaneado, se mostrará el progreso. Haga clic en **Cancelar (Cancel)** para cancelar el escaneado.

Preferencias... (Preferences...)

Abre el cuadro de diálogo [Preferencias \(Preferences\)](#), en el que podrá establecer opciones avanzadas de la configuración de la vista preliminar.

Cerrar (Close)

Cierra ScanGear (controlador de escáner).

(2) Barra de herramientas

Se puede ajustar o girar la vista previa de las imágenes. Los botones que se muestran en la barra de herramientas varían según la vista.

En la vista de miniaturas:



En la vista de imagen completa:



Cambia la vista del área de vista preliminar.

■ (3) [Área de vista preliminar](#)



(Girar a la izquierda)

Gira la imagen de la vista preliminar 90 grados en el sentido contrario al de las agujas del reloj.

- El resultado se reflejará en la imagen escaneada.
- La imagen volverá a su estado original al acceder de nuevo a la vista preliminar.



(Girar a la derecha)

Gira la imagen de vista preliminar 90 grados en el sentido de las agujas del reloj.

- El resultado se reflejará en la imagen escaneada.
- La imagen volverá a su estado original al acceder de nuevo a la vista preliminar.



(Recorte automático)

Muestra y ajusta el marco de recorte automáticamente al tamaño del documento mostrado en el área de vista preliminar. El área de escaneo se reduce cada vez que se hace clic en este botón si hay áreas recortables dentro del marco de recorte.



(Marcar todos los marcos)

Está disponible si se muestran al menos dos marcos de recorte.

Marca las casillas de verificación de la imagen en la vista de miniaturas.



(Desmarcar todos los marcos)

Está disponible si se muestran al menos dos marcos de recorte.

Elimina la marca de las casillas de verificación de la imagen en la vista de miniaturas.



(Seleccionar todos los marcos)

Está disponible si se muestran al menos dos marcos de recorte.

Selecciona las imágenes en la vista de miniaturas y les añade un contorno azul.



(Seleccionar todos los marcos de recorte)

Está disponible si se especifican al menos dos marcos de recorte.

Convierte los marcos de recorte en líneas discontinuas gruesas y le aplica la configuración a todos ellos.



(Eliminar marco de recorte)

Elimina el marco de recorte seleccionado.



(Información)

Muestra la versión de ScanGear y la configuración de escaneo actual (tipo de documento, etc.).



(Abrir guía)

Abre la página.

(3) Área de vista preliminar



Es el área donde aparecen las imágenes de prueba al hacer clic en **Vista preliminar (Preview)**. También se pueden comprobar los resultados de los ajustes (correcciones de imagen, ajustes de color, etc.) hechos en "[\(1\) Botones de funcionamiento y configuración](#)".

Cuando en la barra de herramientas aparece  (miniatura):

Los marcos de recorte se especifican en función del tamaño del documento y se muestran las miniaturas de las imágenes escaneadas. Sólo se escanearán las imágenes que tengan la casilla de verificación marcada.



»» Nota

- Cuando se previsualizan varias imágenes, los distintos contornos indican distintos estados de selección.
 - Marco de enfoque (contorno azul grueso): se aplicará la configuración que se muestra.
 - Marco seleccionado (contorno azul fino): la configuración se aplicará al mismo tiempo al marco de enfoque y a los marcos seleccionados. Se pueden seleccionar varias imágenes haciendo clic en ellas mientras se pulsa la tecla Ctrl.
 - Sin seleccionar (sin contorno): no se aplicará la configuración.
- Haga doble clic en un marco para ampliar la imagen. Haga clic en   (avance del marco) en la parte inferior de la pantalla para mostrar el marco anterior o siguiente. Haga doble clic de nuevo en el marco para devolver la imagen a su estado original, sin ampliar.

Cuando en la barra de herramientas aparece  (imagen completa):

Los elementos de la platina serán escaneados y presentados como una única imagen. Se escanearán todas las partes de los marcos de recorte.



»» Nota

- Se puede especificar el marco de recorte en la imagen mostrada. En la vista de miniaturas únicamente se podrá crear un marco de recorte por cada imagen. En la vista de imagen completa se pueden crear varios marcos de recorte.

■ [Ajuste de los marcos de recorte \(ScanGear\)](#)

Tema relacionado

■ [Escaneado en Modo básico](#)

Ficha Modo avanzado

Este modo permite establecer parámetros de configuración avanzada, como el modo de color, la resolución de salida, el brillo de la imagen y el tono de color.

En esta sección se describen los parámetros y las funciones disponibles en la ficha **Modo avanzado (Advanced Mode)**.

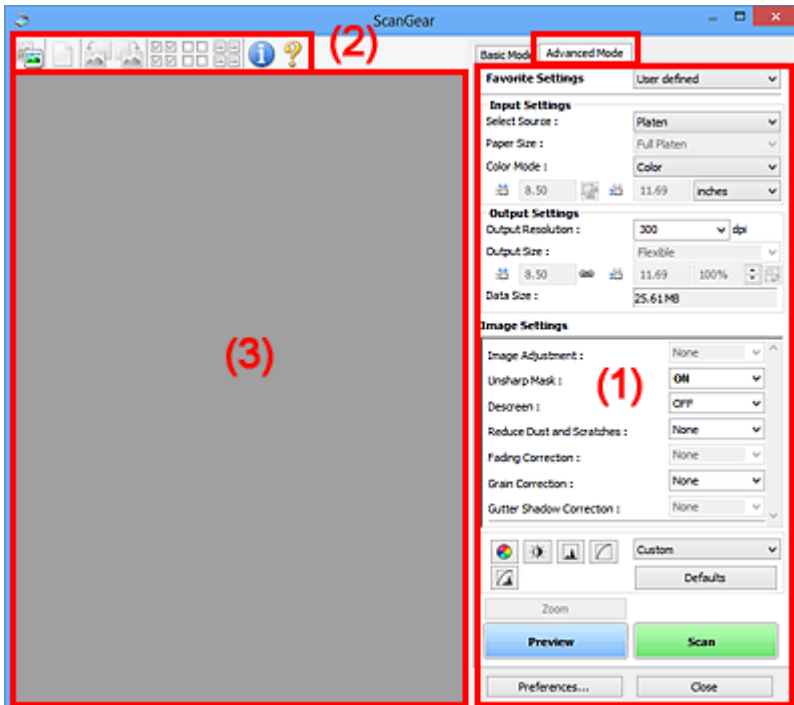

- (1) [Botones de funcionamiento y configuración](#)
- (2) [Barra de herramientas](#)
- (3) [Área de vista preliminar](#)

►►► Nota

- Los elementos que se muestran varían según el tipo de documento y la vista.
- La función de vista previa no está disponible cuando se escanea desde el AAD (alimentador automático de documentos).

(1) Botones de funcionamiento y configuración

Configuraciones favoritas (Favorite Settings)

Puede asignar un nombre para guardar un grupo de parámetros (configuración de entrada, configuración de salida, configuración de imagen y botones de ajuste de color) en la ficha **Modo avanzado (Advanced Mode)** y cargarlo según sea necesario. Resulta conveniente guardar un grupo de parámetros si tiene previsto utilizarlos a menudo. También puede utilizarlo para volver a cargar la configuración predeterminada.

Seleccione **Agregar/eliminar... (Add/Delete...)** en el menú desplegable para abarir el cuadro de diálogo **Agregar/eliminar configuración de favoritos (Add/Delete Favorite Settings)**.

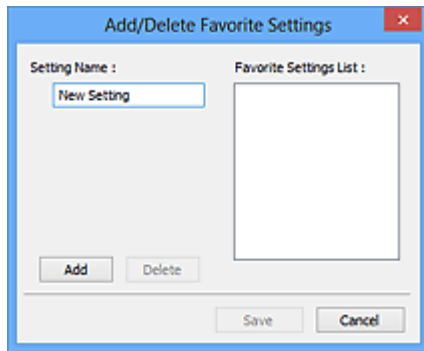

Introduzca el **Nombre de configuración (Setting Name)** y haga clic en **Agregar (Add)**; el nombre aparecerá en la **Lista de configuración de favoritos (Favorite Settings List)**.

Al hacer clic en **Guardar (Save)**, el elemento se mostrará junto a los elementos predefinidos en la lista **Configuraciones favoritas (Favorite Settings)**, donde se podrá seleccionar.

Para eliminar un elemento, selecciónelo en **Lista de configuración de favoritos (Favorite Settings List)** y haga clic en **Eliminar (Delete)**. Haga clic en **Guardar (Save)** para guardar la configuración que se muestre en **Lista de configuración de favoritos (Favorite Settings List)**.

»»» Nota

- Se puede utilizar **Agregar/eliminar... (Add/Delete...)** en **Configuraciones favoritas (Favorite Settings)** después de la vista preliminar.
- Guarde hasta 10 elementos.

[Configuración de entrada \(Input Settings\)](#)

Especifique la configuración de entrada, como el tipo y el tamaño de documento.

[Configuración de salida \(Output Settings\)](#)

Especifique la configuración de salida, como la resolución y el tamaño de salida.

[Configuración de imagen \(Image Settings\)](#)

Permite activar y desactivar varias funciones de corrección de imágenes.



[Botones de ajuste de color](#)

Se pueden realizar correcciones precisas al brillo y el tono de color de las imágenes, incluyendo ajustes en el brillo o el contraste general de la imagen o ajustes en sus valores de luces y sombras (histograma) o balance (curva de tonos).

Zoom

Amplía un marco, o amplía una imagen en el área especificada con un marco de recorte (área de escaneado). Al ampliar, **Zoom** cambia a **Deshacer (Undo)**. Haga clic en **Deshacer (Undo)** para devolver la imagen a su estado original, sin ampliar.

En la vista de miniaturas:

Si una vista de miniatura incluye varias imágenes, al hacer clic en este botón se ampliará el marco seleccionado. Haga clic en   (avance del marco) en la parte inferior de la pantalla para mostrar el marco anterior o siguiente.

»»» Nota

- También puede ampliar una imagen haciendo doble clic en el marco. Haga doble clic de nuevo en el marco para devolver la imagen a su estado original, sin ampliar.

En la vista de imagen completa:

Vuelve a escanear la imagen en el área especificada con un marco de recorte con una ampliación superior.

»»» Nota

- **Zoom** vuelve a escanear el documento y muestra la imagen de alta resolución en la vista preliminar.
-  (Ampliar/Reducir) de la barra de herramientas aplica un zoom rápido sobre la imagen de vista preliminar. No obstante, la resolución de la imagen mostrada será baja.

Vista preliminar (Preview)

Realiza un escaneado de prueba.

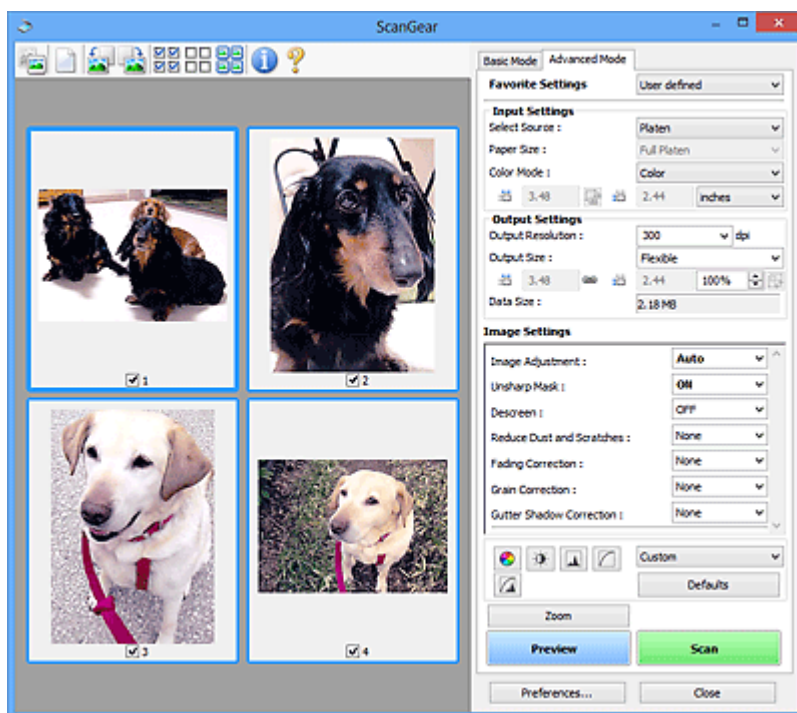

Escanear (Scan)

Inicia el escaneado.

»»» Nota

- Al iniciar el escaneado, se mostrará el progreso. Haga clic en **Cancelar (Cancel)** para cancelar el escaneado.
- Cuando el escaneado haya finalizado, podría aparecer un cuadro de diálogo para que seleccione la siguiente acción. Siga las indicaciones para terminar el proceso. Para obtener más información, consulte **Estado del cuadro de diálogo de ScanGear después del escaneado (Status of ScanGear dialog after scanning)** en la ficha [Escanear \(Scan\)](#) (cuadro de diálogo **Preferencias (Preferences)**).
- Si el tamaño total de las imágenes escaneadas supera un tamaño determinado, se necesitará cierto tiempo para procesarlas. En ese caso, aparece un mensaje de advertencia, se recomienda reducir el tamaño total. Para continuar, escanee la vista de la imagen completa.

Preferencias... (Preferences...)

Abre el cuadro de diálogo [Preferencias \(Preferences\)](#), en el que podrá establecer opciones avanzadas de la configuración de la vista preliminar.

Cerrar (Close)

Cierra ScanGear (controlador de escáner).

(2) Barra de herramientas

Se puede ajustar o girar la vista previa de las imágenes. Los botones que se muestran en la barra de herramientas varían según la vista.

En la vista de miniaturas:



En la vista de imagen completa:



Cambia la vista del área de vista preliminar.

■ (3) [Área de vista preliminar](#)



(Borrar)

Elimina la imagen de vista preliminar del área Vista preliminar.

También restablece la barra de herramientas y la configuración de ajuste de color.



(Recortar)

Permite especificar el área de escaneado arrastrando el ratón.



(Mover imagen)

Si la imagen ampliada en el área de vista preliminar no cabe en la pantalla, le permite arrastrar la imagen hasta que pueda ver el fragmento que le interese. También puede mover la imagen mediante las barras de desplazamiento.



(Ampliar/Reducir)

Le permite ampliar en el área preliminar haciendo clic en la imagen. Haga clic con el botón derecho en la imagen para reducirla.



(Girar a la izquierda)

Gira la imagen de la vista preliminar 90 grados en el sentido contrario al de las agujas del reloj.

- El resultado se reflejará en la imagen escaneada.
- La imagen volverá a su estado original al acceder de nuevo a la vista preliminar.



(Girar a la derecha)

Gira la imagen de vista preliminar 90 grados en el sentido de las agujas del reloj.

- El resultado se reflejará en la imagen escaneada.
- La imagen volverá a su estado original al acceder de nuevo a la vista preliminar.



(Recorte automático)

Muestra y ajusta el marco de recorte automáticamente al tamaño del documento mostrado en el área de vista preliminar. El área de escaneado se reduce cada vez que se hace clic en este botón si hay áreas recortables dentro del marco de recorte.



(Marcar todos los marcos)

Está disponible si se muestran al menos dos marcos de recorte.

Marca las casillas de verificación de la imagen en la vista de miniaturas.



(Desmarcar todos los marcos)

Está disponible si se muestran al menos dos marcos de recorte.

Elimina la marca de las casillas de verificación de la imagen en la vista de miniaturas.



(Seleccionar todos los marcos)

Está disponible si se muestran al menos dos marcos de recorte.

Selecciona las imágenes en la vista de miniaturas y les añade un contorno azul.



(Seleccionar todos los marcos de recorte)

Está disponible si se especifican al menos dos marcos de recorte.

Convierte los marcos de recorte en líneas discontinuas gruesas y le aplica la configuración a todos ellos.



(Eliminar marco de recorte)

Elimina el marco de recorte seleccionado.



(Información)

Muestra la versión de ScanGear y la configuración de escaneado actual (tipo de documento, etc.).



(Abrir guía)

Abre la página.

(3) Área de vista preliminar

Es el área donde aparecen las imágenes de prueba al hacer clic en **Vista preliminar (Preview)**. También se pueden comprobar los resultados de los ajustes (correcciones de imagen, ajustes de color, etc.) hechos en "[\(1\) Botones de funcionamiento y configuración](#)".

Cuando en la barra de herramientas aparece  (miniatura):

Los marcos de recorte se especifican en función del tamaño del documento y se muestran las miniaturas de las imágenes escaneadas. Sólo se escanearán las imágenes que tengan la casilla de verificación marcada.



»» Nota

- Cuando se previsualizan varias imágenes, los distintos contornos indican distintos estados de selección.
 - Marco de enfoque (contorno azul grueso): se aplicará la configuración que se muestra.
 - Marco seleccionado (contorno azul fino): la configuración se aplicará al mismo tiempo al marco de enfoque y a los marcos seleccionados. Se pueden seleccionar varias imágenes haciendo clic en ellas mientras se pulsa la tecla Ctrl.
 - Sin seleccionar (sin contorno): no se aplicará la configuración.

Cuando en la barra de herramientas aparece  (imagen completa):

Los elementos de la platina serán escaneados y presentados como una única imagen. Se escanearán todas las partes de los marcos de recorte.



»» Nota

- Se puede especificar el marco de recorte en la imagen mostrada. En la vista de miniaturas únicamente se podrá crear un marco de recorte por cada imagen. En la vista de imagen completa se pueden crear varios marcos de recorte.
 - [Ajuste de los marcos de recorte \(ScanGear\)](#)

Tema relacionado

- [Escaneado en Modo avanzado](#)
- [Escaneado de varios documentos desde el ADF \(alimentador automático de documentos\) en Modo avanzado](#)

Configuración de entrada

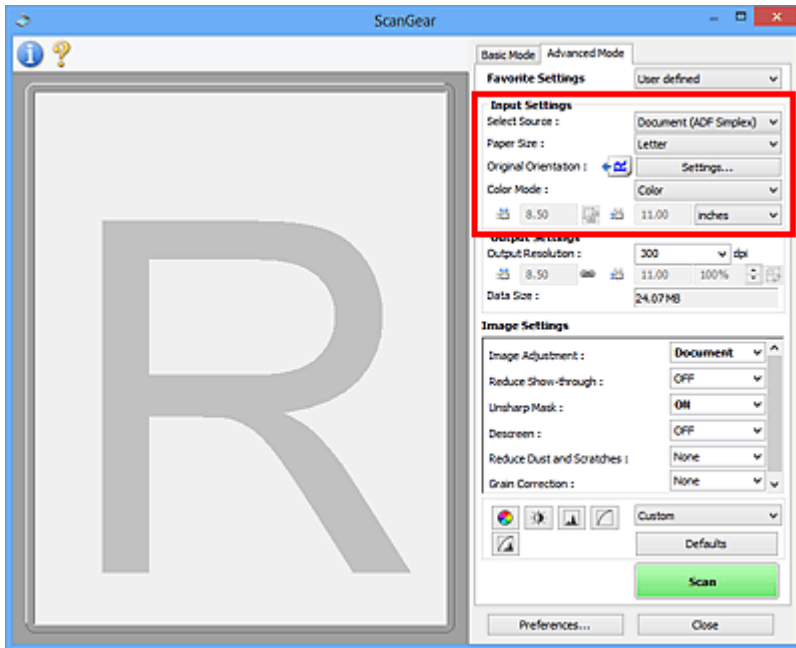

Configuración de entrada (Input Settings) permite establecer los siguientes elementos:

Selección del origen (Select Source)

Se muestra el tipo de documento que se va a escanear. Para escanear desde la platina, seleccione **Placa (Platen)**; para escanear desde el ADF (alimentador automático de documentos), seleccione **Documento (ADF una cara) (Document (ADF Simplex))** o **Documento (ADF doble cara) (Document (ADF Duplex))**.

►►► Importante

- Algunas aplicaciones no admiten el escaneo continuo desde el ADF. Para obtener más detalles, consulte el manual de la aplicación.

►►► Nota

- Si utiliza un modelo que admita el escaneo a doble cara desde el ADF, puede seleccionar **Documento (ADF doble cara) (Document (ADF Duplex))**.

Tamaño de papel (Paper Size)

Seleccione el tamaño del documento que desee escanear. Esta configuración está disponible únicamente en la vista de imagen completa.



Cuando escanee los dos lados de los documentos automáticamente desde el ADF, seleccione **A4** o **Carta (Letter)**.

Al seleccionar un tamaño, el tamaño del área de vista preliminar cambia en consecuencia.

►►► Importante

- Algunas aplicaciones tienen un límite para la cantidad de datos de escaneo que pueden recibir. Rango de escaneo disponible como sigue.
 - 21 000 píxeles x 30 000 píxeles o menos
- Si modifica **Tamaño de papel (Paper Size)** después de la vista preliminar, se eliminará la imagen de vista preliminar.

»»» Nota

- Si no está seguro del tamaño que debe seleccionar en **Tamaño de papel (Paper Size)**, ajuste **Tamaño de papel (Paper Size)** como **Mesa exp. completa (Full Platen)**, mida el tamaño del documento e introduzca los valores en  (Anchura) y  (Altura).

Orientación original (Original Orientation)

Especifique la orientación y el lado de grapado de los documentos que desee escanear desde el ADF.

Haga clic en **Configuración... (Settings...)** para abrir el cuadro de diálogo **Orientación (Orientation)**.

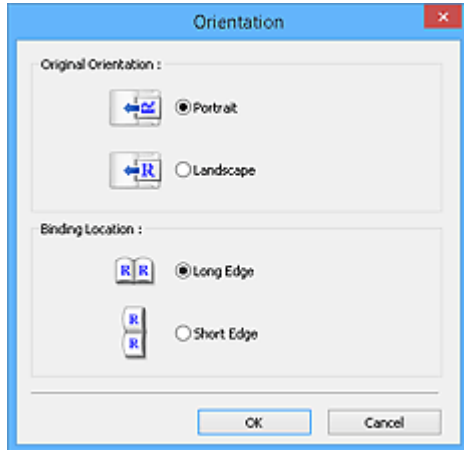

»»» Importante

- El cuadro de diálogo **Orientación (Orientation)** sólo puede abrirse cuando **Selección del origen (Select Source)** sea **Documento (ADF una cara) (Document (ADF Simplex))** o **Documento (ADF doble cara) (Document (ADF Duplex))**.
- Si utiliza un modelo que admita el escaneado a doble cara desde el ADF, aparece **Ubicación de la encuadernación (Binding Location)**.
- La **Ubicación de la encuadernación (Binding Location)** no puede especificarse cuando **Selección del origen (Select Source)** es **Documento (ADF una cara) (Document (ADF Simplex))**.

Modo de color (Color Mode)

Seleccione cómo se debe escanear el documento.

Color

Seleccione este modo para escanear documentos en color o crear imágenes en color. Este modo procesa la imagen en 256 niveles (8 bits) de rojo (R(ed)), verde (G(reen)) y azul (B(lue)).

Escala de grises (Grayscale)

Seleccione este modo para escanear fotos en blanco y negro, o crear imágenes en blanco y negro. Este modo procesa la imagen en 256 niveles (8 bits) de blanco y negro.

Blanco y negro (Black and White)



Seleccione este modo para escanear fotos y documentos en blanco y negro. Este modo procesa la imagen en blanco y negro. El contraste de la imagen se divide en ciertos niveles (nivel de umbral) en blanco y negro y se procesa como dos colores. El nivel de umbral se puede establecer con





Tamaño de entrada

En la vista de miniaturas, el tamaño del documento recortado se muestra después de la vista preliminar.

En la vista de la imagen completa, el **Tamaño de papel (Paper Size)** se muestra antes de la vista preliminar y el tamaño del marco de recorte (área de escaneado) se muestra después de ella.

Puede ajustar el tamaño del marco de recorte introduciendo los valores en  (Anchura) y  (Altura).

Haga clic en  (Cambiar relación de aspecto) y cambie el valor a  (Mantener relación de aspecto) para conservar la proporción al especificar el tamaño del marco de recorte.

»»» Importante

- Los parámetros de tamaño de entrada sólo están disponibles si el **Tamaño de salida (Output Size)** de **Configuración de salida (Output Settings)** es **Flexible**. Si selecciona un tamaño distinto de **Flexible**, se mostrará un marco de recorte calculado a partir de **Tamaño de salida (Output Size)** y **Resolución de salida (Output Resolution)** y se fijará la proporción.

»»» Nota

- Los valores que puede introducir estarán dentro del rango del tamaño de documento seleccionado. El tamaño mínimo es de 96 píxeles x 96 píxeles cuando la **Resolución de salida (Output Resolution)** es de 600 ppp, a una escala del 100 %.
- Si se lleva a cabo el recorte automático en la vista de la imagen completa, no se mantendrá la relación de aspecto, ya que se dará prioridad al tamaño.
- Consulte "[Ajuste de los marcos de recorte \(ScanGear\)](#)" para obtener detalles acerca de los marcos de recorte.

Configuración de salida

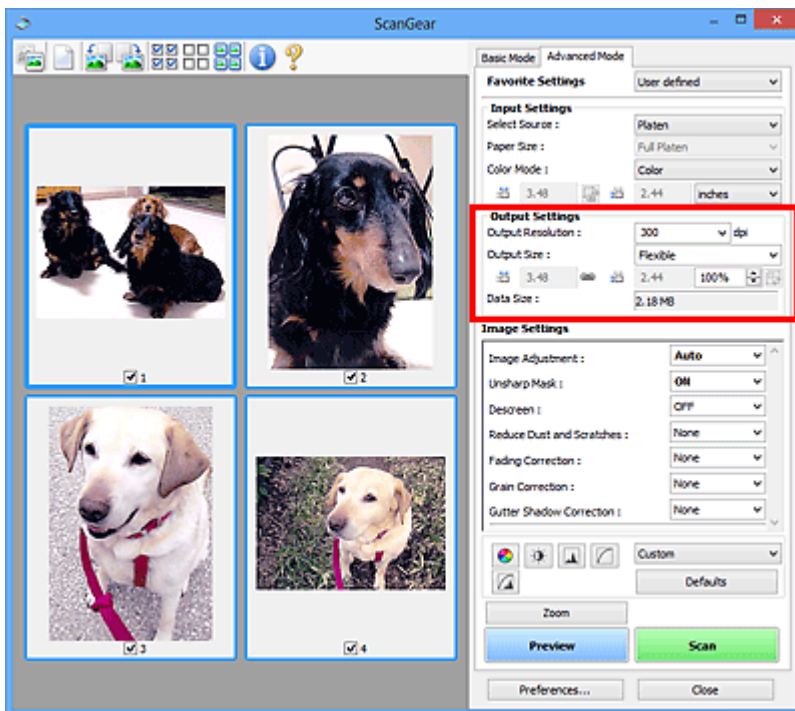

Configuración de salida (Output Settings) permite ajustar los siguientes elementos:

Resolución de salida (Output Resolution)

Seleccione la resolución con la que desee escanear.

A mayor resolución (valor), más detalle en la imagen.

Seleccione una de las opciones de resolución haciendo clic en el botón correspondiente o escriba un valor en incrementos de 1 ppp.

Consulte la sección "Resolución" correspondiente a su modelo desde el Inicio del *Manual en línea* para obtener más información.

Cuando Selección del origen (Select Source) está definido como Placa (Platen):

Se puede introducir un valor que esté dentro del rango de 25 y 19200 ppp.

Cuando Selección del origen (Select Source) está definido como Documento (ADF una cara) (Document (ADF Simplex)) o Documento (ADF doble cara) (Document (ADF Duplex)):

Se puede introducir un valor que esté dentro del rango de 25 y 600 ppp.

Tamaño de salida (Output Size)

Seleccione un tamaño de salida.

Seleccione **Flexible** para establecer tamaños personalizados o seleccione un tamaño de impresión o visualización. Seleccione **Agregar/eliminar... (Add/Delete...)** para establecer tamaños personalizados y guardarlos como nuevas opciones de tamaños de salida.

Flexible

Puede especificar la resolución y la escala de salida y ajustar los marcos de recorte (áreas de escaneado).



En la vista de miniaturas:

Arrastre el ratón sobre una miniatura para que aparezca un marco de recorte. Si se muestra un marco de recorte, se escaneará la parte dentro del marco. Cuando no se muestra ningún marco de recorte, cada marco se escanea individualmente.



En la vista de imagen completa:

Si no se muestra un marco de recorte, se escaneará el área de vista preliminar completa. Si se muestra un marco de recorte, se escaneará la parte dentro del marco.

»»» Nota

- Para ampliar o reducir la imagen escaneada, introduzca los valores en  (Anchura) y  (Altura) en **Configuración de salida (Output Settings)** o especifique un valor (en incrementos del 1 %) para %. Aunque el valor máximo disponible para % depende de la **Resolución de salida (Output Resolution)**, es posible especificarlo para hasta 19200 ppp (la máxima resolución de salida disponible).

Tamaño de papel (L, A4, etc.) y tamaño de monitor (1024 x 768 píxeles, etc.)

No es posible especificar la  (anchura),  (altura) ni la escala. La imagen de vista preliminar se recortará según los valores de tamaño y resolución de salida seleccionados. La parte que está dentro del marco de recorte se escaneará con el tamaño de papel o monitor seleccionado. Puede arrastrar el marco de recorte para ampliarlo, moverlo o reducirlo manteniendo la proporción.

Agregar/eliminar... (Add/Delete...)

Abre el cuadro de diálogo **Agregar/eliminar tamaño de salida (Add/Delete the Output Size)**, que permite especificar los tamaños de salida personalizados.

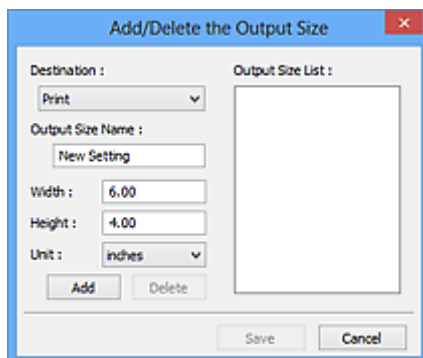

En el cuadro de diálogo **Agregar/eliminar tamaño de salida (Add/Delete the Output Size)**, puede especificar varios tamaños de salida y guardarlos a la vez. Los elementos guardados se registrarán con los elementos predefinidos en la lista **Tamaño de salida (Output Size)**, pudiéndose seleccionar.

Añadiendo:

Seleccione **Impresión (Print)** o **Visualización de imagen (Image display)** para **Destino (Destination)**, introduzca **Nombre de tamaño de salida (Output Size Name)**, **Ancho (Width)** y **Altura (Height)**, y por último, haga clic en **Agregar (Add)**. Para **Unidad (Unit)**, puede seleccionar **mm** o **pulgadas (inches)** si **Destino (Destination)** está establecido en **Impresión (Print)**, pero sólo se puede seleccionar **píxeles (pixels)** si **Destino (Destination)** está establecido en **Visualización de imagen (Image display)**. El nombre del tamaño añadido aparece en **Lista de tamaños de salida (Output Size List)**. Haga clic en **Guardar (Save)** para guardar los elementos que aparecen en **Lista de tamaños de salida (Output Size List)**.

Eliminando:

Seleccione el tamaño de salida que desee eliminar en **Lista de tamaños de salida (Output Size List)** y, a continuación, haga clic en **Eliminar (Delete)**. Haga clic en **Guardar (Save)** para guardar los elementos que aparecen en **Lista de tamaños de salida (Output Size List)**.

►►► Importante

- No es posible eliminar los tamaños de salida predefinidos, como **A4** y **1024 x 768 píxeles (1024 x 768 pixels)**.

►►► Nota

- Se pueden guardar hasta 10 elementos para cada destino.
- Si introduce un valor fuera del rango de parámetros establecido, se mostrará un mensaje de error. Introduzca un valor dentro del rango mostrado en el mensaje.

►►► Nota

- Consulte "[Ajuste de los marcos de recorte \(ScanGear\)](#)" para obtener detalles acerca de los marcos de recorte.
- Consulte información sobre cuándo o cómo aparecerá inicialmente el marco de recorte en una imagen previsualizada en **Marco de recorte en imágenes previsualizadas (Cropping Frame on Previewed Images)** de la "ficha [Vista preliminar \(Preview\)](#)" (cuadro de diálogo **Preferencias (Preferences)**).



(Cambiar relación de aspecto)

Está disponible si el **Tamaño de salida (Output Size)** está establecido en cualquier ajuste excepto **Flexible**.

Haga clic en este botón para girar el marco de recorte. Haga clic de nuevo para que vuelva a la orientación original.

Tamaño de datos (Data Size)

Aparece el tamaño de los datos escaneados con la configuración actual.

►►► Nota

- Si el tamaño de los datos supera un cierto tamaño, el valor se muestra en rojo. En tal caso, se muestra un mensaje de advertencia al hacer clic en **Escanear (Scan)**. Se recomienda ajustar la configuración para reducir el **Tamaño de datos (Data Size)**. Para continuar, escanee la vista de la imagen completa.

Configuración de imagen

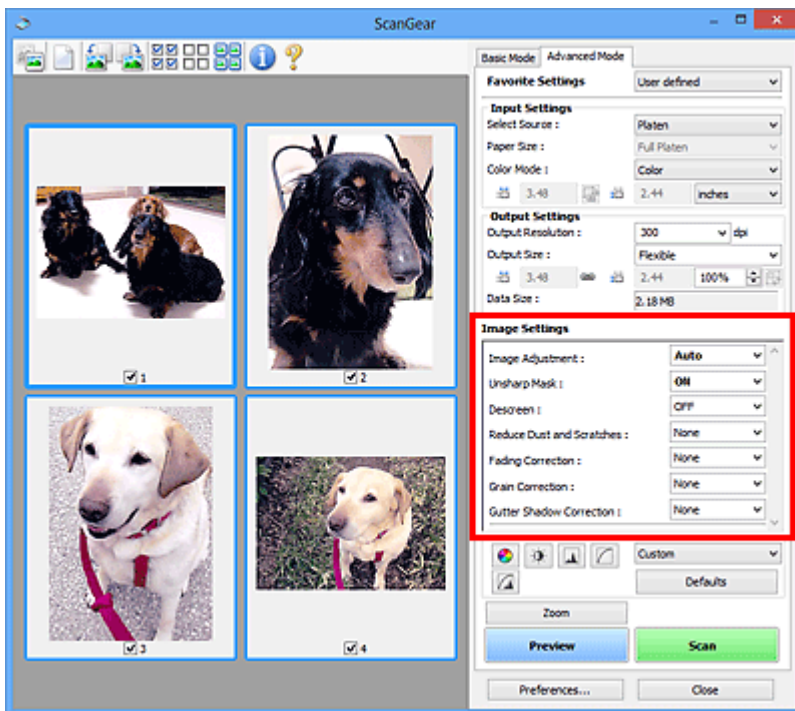

►►► Importante

- No aplique estas funciones a las imágenes sin efecto muaré, polvo o arañazos o colores difuminados. El tono de color puede verse afectado negativamente.
- Es posible que no se reflejen los resultados de las correcciones de imagen en la vista preliminar.

►►► Nota

- Los parámetros seleccionables dependen de la configuración **Modo de color (Color Mode)**.
- El proceso de escaneado puede tardar más de lo normal si se utiliza **Configuración de imagen (Image Settings)**.

Configuración de imagen (Image Settings) permite establecer los siguientes elementos:

Ajuste de imagen (Image Adjustment)

Si se establece Ajuste de imagen, el brillo de la parte especificada de la imagen se optimiza. Las imágenes se pueden ajustar en función del tipo de documento detectado automáticamente o el tipo de documento especificado. El resultado del ajuste se reflejará en toda la imagen.

Ninguno (None)

No se aplicará Ajuste de imagen.

Automático (Auto)

Aplica Ajuste de imagen detectando automáticamente el tipo de documento. Normalmente, esta configuración es la más recomendable.

Foto (Photo)

Aplica el ajuste de imagen idóneo para fotografías.

Revista (Magazine)

Aplica el ajuste de imagen idóneo para revistas.

Documento (Document)

Aplica el ajuste de imagen idóneo para documentos de texto.

»»» Importante

- **Ajuste de imagen (Image Adjustment)** se puede establecer después de la vista preliminar.
- Puede establecer este parámetro si selecciona **Opción recomendada (Recommended)** en la ficha **Configuración de color (Color Settings)** del cuadro de diálogo **Preferencias (Preferences)**.

»»» Nota

- Si la imagen no se ajusta correctamente con **Automático (Auto)**, especifique el tipo de documento.
- El tono de color puede diferir del de la imagen original debido a la función Ajuste de imagen. En tal caso, establezca **Ajuste de imagen (Image Adjustment)** en **Ninguno (None)**.

Reducir colores base (Reduce Show-through)

Utilice esta función para reducir los colores base en los documentos de dos caras o atenuarlo en el papel reciclado y otros papeles de colores cuando escanee documentos.

DESACTIVADO (OFF)

El color base no se reducirá.

ACTIVADO (ON)

Selecciónelo para reducir el color base en los documentos de dos caras o atenuarlo. Normalmente, esta configuración es la más recomendable.

»»» Importante

- Se puede establecer **Reducir colores base (Reduce Show-through)** si se ha seleccionado **Opción recomendada (Recommended)** en la ficha **Configuración de color (Color Settings)** del cuadro de diálogo **Preferencias (Preferences)** y se ha seleccionado **Documento (Document)** o **Revista (Magazine)** en **Ajuste de imagen (Image Adjustment)**.

Nitidez de imagen (Unsharp Mask)

Enfatiza el contorno de los objetos para enfocar la imagen cuando se escanean fotos.

DESACTIVADO (OFF)

No se aplicará la nitidez de imagen.

ACTIVADO (ON)

Enfatiza el contorno de los objetos para enfocar la imagen. Normalmente, esta configuración es la más recomendable.

Destramar (Descreen)

Las fotos y las imágenes impresas están formadas por una serie de pequeños puntos. El "muaré" es un fenómeno que se da cuando se escanean fotografías o imágenes impresas con trama y aparecen gradaciones desiguales o patrones de líneas. **Destramar (Descreen)** es la función que permite reducir el efecto muaré.

DESACTIVADO (OFF)

El muaré no se reducirá.

ACTIVADO (ON)

Reduce el muaré. Normalmente, esta configuración es la más recomendable.

»»» Nota

- Aunque **Destramar (Descreen)** esté ajustado en **ACTIVADO (ON)**, seguirán existiendo efectos de muaré si **Nitidez de imagen (Unsharp Mask)** está ajustado en **ACTIVADO (ON)**. En tal caso, establezca **Nitidez de imagen (Unsharp Mask)** en **DESACTIVADO (OFF)**.

Reducción de polvo y arañazos (Reduce Dust and Scratches)

Las fotos escaneadas pueden contener puntos blancos causados por el polvo o los arañazos. Utilice esta función para reducir este ruido.

Ninguno (None)

El polvo y los arañazos no se reducirán.

Bajo (Low)

Seleccione esta opción para reducir partículas de polvo y arañazos de tamaño pequeño. Los de mayor tamaño podrían no eliminarse.

Medio (Medium)

Normalmente, esta configuración es la más recomendable.

Alto (High)

Seleccione esta opción para reducir partículas de polvo y arañazos; no obstante, existe la posibilidad de que se observen evidencias del proceso de reducción y se pierdan partes delicadas de la imagen.

»»» Importante

- Puede que esta función no sea eficaz para algunos tipos de fotos.

»»» Nota

- Se recomienda seleccionar **Ninguno (None)** cuando se escanea materiales impresos.

Corrección de difuminado (Fading Correction)

Utilice esta función para corregir fotos cuyo color se haya desvanecido con el tiempo o tengan una dominante de color. La "dominante de color" es el fenómeno en el que un color concreto afecta a toda la imagen debido a las condiciones meteorológicas o fuertes colores ambientales.

Ninguno (None)

La corrección de difuminado no se aplicará.

Bajo (Low)

Seleccione esta opción para corregir colores poco desvanecidos o con poca dominante de color.

Medio (Medium)

Normalmente, esta configuración es la más recomendable.

Alto (High)

Seleccione esta opción para corregir colores muy desvanecidos o con una gran dominante de color. Esto puede afectar al tono de la imagen.

»»» Importante

- Se puede establecer la **Corrección de difuminado (Fading Correction)** después de la vista preliminar.
- Puede establecer este parámetro si selecciona **Opción recomendada (Recommended)** en la ficha **Configuración de color (Color Settings)** del cuadro de diálogo **Preferencias (Preferences)**.
- Puede que la corrección no se aplique correctamente si el área de escaneado es demasiado pequeña.

Corrección de grano (Grain Correction)

Esta función se utiliza para reducir el grano (la aspereza) de una foto tomada con una película de alta sensibilidad.

Ninguno (None)

El grano no se reducirá.

Bajo (Low)

Seleccione esta opción si la foto tiene un nivel de grano bajo.

Medio (Medium)

Normalmente, esta configuración es la más recomendable.

Alto (High)

Seleccione esta opción si la foto tiene mucho grano. Esto puede afectar a la gradación y la nitidez de la imagen.

»»» Importante

- Puede que la corrección no se aplique correctamente si el área de escaneado es demasiado pequeña.

Corrección sombra margen (Gutter Shadow Correction)

Utilice esta función para corregir las sombras que aparecen entre las páginas al escanear cuadernillos abiertos.

Al establecer la configuración de **Corrección sombra margen (Gutter Shadow Correction)** en la imagen de vista preliminar, se reflejará el resultado. Observe la vista preliminar de los efectos antes de escanear, ya que los resultados variarán según el tipo de documento y el modo en que se imprima.

Las líneas o el texto poco claro o difuminado debido a páginas dobladas no se corrigen.

Ninguno (None)

La sombra de margen no se corregirá.

Bajo (Low)

Seleccione esta opción si el nivel del efecto es demasiado fuerte con el valor medio.

Medio (Medium)

Normalmente, esta configuración es la más recomendable.

Alto (High)

Seleccione esta opción si el nivel del efecto es demasiado débil con el valor medio.

»»» Importante

- **Corrección sombra margen (Gutter Shadow Correction)** se puede establecer después de la vista preliminar.
- No coloque objetos que pesen 2,0 kg (4,4 libras) o más en la placa. No presione el documento con una fuerza superior a 2,0 kg (4,4 libras). Si aplica una presión más fuerte, es posible que el escáner no funcione correctamente o que el cristal se rompa.
- Alinee el documento con el borde de la platina. De lo contrario, la sombra no se corregirá de forma adecuada.



- Es posible que las sombras no se corrijan de forma adecuada dependiendo del documento. Si el fondo de la página no es blanco, es posible que no se detecten las sombras correctamente o que no se detecten en absoluto.
- Al escanear, presione el lomo con la misma fuerza que al realizar el escaneado de vista preliminar. Si la parte de la encuadernación no es simétrica, la sombra no se corregirá correctamente.

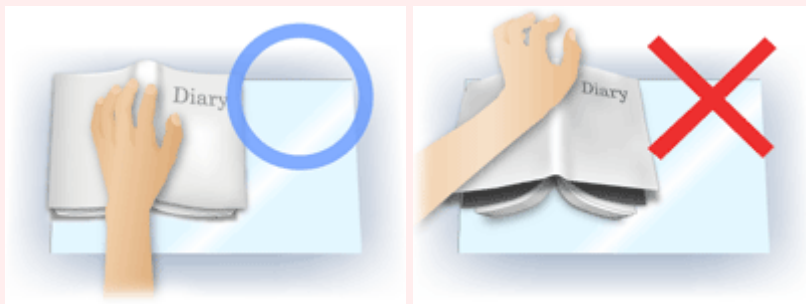

- El modo en que se debe colocar el documento depende del modelo de escáner y el documento que vaya a escanear.

►►► Nota

- Cubra el documento con un paño negro si se muestran puntos blancos, rayas o patrones de colores en los resultados de escaneado causados por luz ambiental que se encuentre entre el documento y la platina.
- Si la sombra no se corrige correctamente, ajuste el marco de recorte (área de escaneado) de la imagen de vista preliminar.

■ [Ajuste de los marcos de recorte \(ScanGear\)](#)

Botones de ajuste de color

Los botones de ajuste de color permiten realizar correcciones precisas al brillo y el tono de color de las imágenes, incluyendo ajustes en el brillo o el contraste general de la imagen o ajustes en sus valores de luces y sombras (histograma) o balance (curva de tonos).

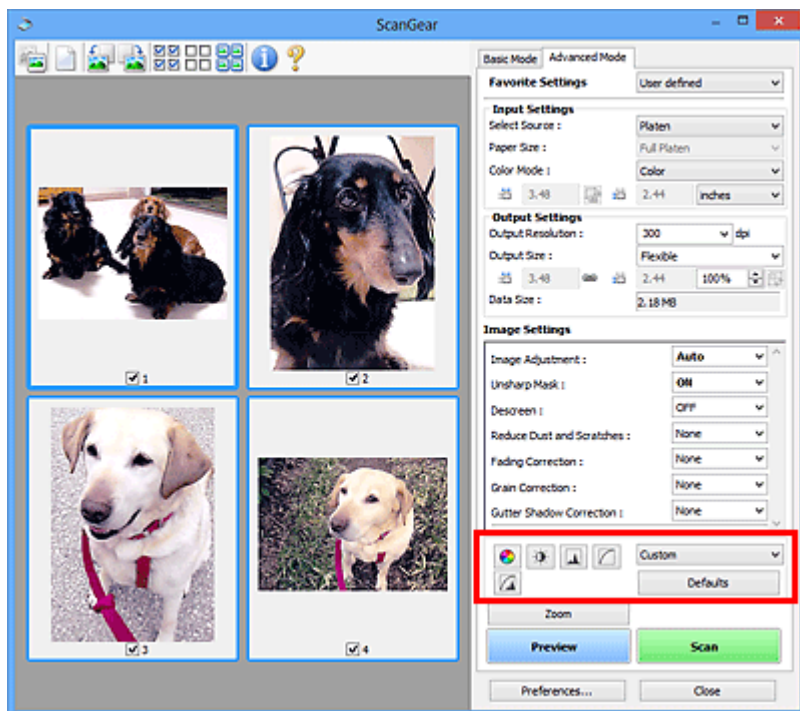

►►► Importante

- Los botones de ajuste de color no están disponibles al seleccionar **Coincidencia de color (Color Matching)** en la ficha **Configuración de color (Color Settings)** del cuadro de diálogo **Preferencias (Preferences)**.

►►► Nota

- Los parámetros seleccionables dependen de la configuración **Modo de color (Color Mode)**.
- Al ajustar la imagen mediante los botones de ajuste de color, los resultados se reflejarán en la imagen de vista preliminar.

Haga clic en un botón de ajuste de color para establecer los siguientes elementos:



(Saturación/Balance del color)

Ajusta la intensidad (vivacidad) y tonalidad cromática de la imagen. Utilice esta función para aumentar el brillo de los colores que se hayan desvanecido o con el tiempo o por una dominante de color. La "dominante de color" es el fenómeno en el que un color concreto afecta a toda la imagen debido a las condiciones meteorológicas o fuertes colores ambientales.

■ [Ajuste de la saturación y el balance del color](#)



(Brillo/Contraste)

Ajuste el brillo y el contraste de la imagen. Si la imagen es demasiado clara o demasiado oscura, o bien si la calidad de la imagen es plana debido a la falta de contraste, se puede ajustar los niveles de brillo y contraste.

■ [Ajuste del brillo y el contraste](#)



(Histograma)

Un histograma permite ver la concentración de datos en cada nivel de brillo de una imagen. Puede especificar el nivel más claro (altas luces) y el nivel más oscuro (sombras) de una imagen, cortar los niveles y expandir el centro del rango de tonos de la imagen.

■ [Ajuste del histograma](#)



(Configuración de curva de tonos)

Ajuste el brillo de una imagen seleccionando el tipo de gráfico (curva de tonos) que muestra el balance de la entrada y salida de tonos. Puede hacer ajustes precisos en el brillo de un área específica.

■ [Ajuste de la curva de tonos](#)



(Revisión final)

Realice una comprobación final de ajustes de color. Se mostrarán la curva de tonos final sintetizada y el histograma derivado del procesamiento de imagen subsiguiente. No hay ningún parámetro configurable en esta pantalla.

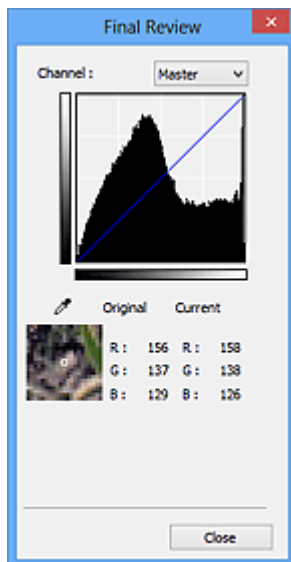

- Para una imagen en color, seleccione un color en **Canal (Channel)** para activar **Rojo (Red)**, **Verde (Green)** o **Azul (Blue)** o **Principal (Master)** para comprobar los tres colores.
- Si coloca el cursor en la imagen de vista preliminar, esa parte se ampliará y se mostrarán sus valores RGB (sólo L si el valor de **Modo de color (Color Mode)** es **Escala de grises (Grayscale)**) anteriores y posteriores a los ajustes.



(Umbral)

Establezca el límite (umbral) en el que se dividen el blanco y el negro. Al ajustar el nivel de umbral, se puede definir con precisión el texto de un documento o reducir el efecto de colores base de un periódico.

■ [Configuración del umbral](#)

Personalizado (Custom)

Puede asignar un nombre y guardar un conjunto de parámetros de curva de tonos y umbral de los botones de ajuste de color.

Seleccione **Agregar/eliminar... (Add/Delete...)** en el menú desplegable; si **Modo de color (Color Mode)** está establecido en cualquier ajuste excepto **Blanco y negro (Black and White)**, se abrirá el cuadro de diálogo **Agregar o eliminar configuración de curva de tonos (Add/Delete Tone Curve)**

Settings); si el **Modo de color (Color Mode)** es **Blanco y negro (Black and White)**, se abrirá el cuadro de diálogo **Agregar o eliminar configuración de umbral (Add/Delete Threshold Settings)**.

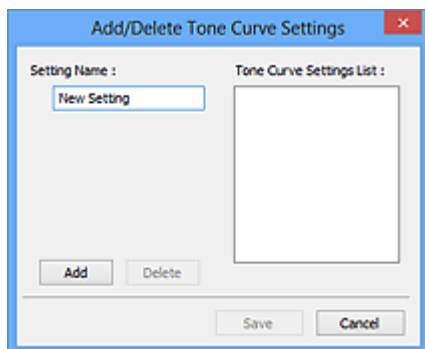

Introduzca el **Nombre de configuración (Setting Name)** y haga clic en **Agregar (Add)**; el nombre aparecerá en la **Lista de configuraciones de curva de tonos (Tone Curve Settings List)** o en la **Lista de configuraciones de umbral (Threshold Settings List)**. Haga clic en **Guardar (Save)** para guardar.

Para eliminar un elemento, selecciónelo en la **Lista de configuraciones de curva de tonos (Tone Curve Settings List)** o la **Lista de configuraciones de umbral (Threshold Settings List)** y haga clic en **Eliminar (Delete)**. Haga clic en **Guardar (Save)** para guardar la configuración que se muestre en **Lista de configuraciones de curva de tonos (Tone Curve Settings List)** o **Lista de configuraciones de umbral (Threshold Settings List)**.

Puede cargar y aplicar la configuración de umbral o curva de tonos guardada en una imagen de vista preliminar. Para cargar la configuración, seleccione el elemento guardado en el menú desplegable.

»» Nota

- Guarde hasta 20 elementos.

Predeterminados (Defaults)

Restablece todos los ajustes (saturación/balance del color, brillo/contraste, histograma y curva de tonos).

Cuadro de diálogo Preferencias

En el cuadro de diálogo **Preferencias (Preferences)** se pueden hacer configuraciones avanzadas para las funciones de ScanGear a través de las fichas **Escáner (Scanner)**, **Vista preliminar (Preview)**, **Escanear (Scan)** y **Configuración de color (Color Settings)**.

Haga clic en **Preferencias... (Preferences...)** de la pantalla de ScanGear (controlador de escáner) para abrir el cuadro de diálogo **Preferencias (Preferences)**.

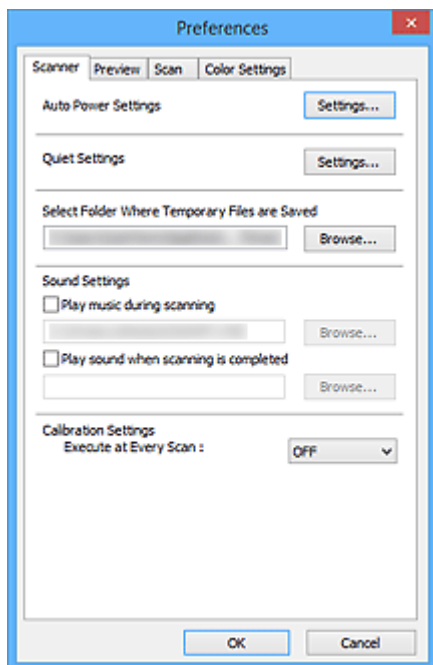

Ficha Escáner

Permite establecer el ajuste de encendido automático, especificar la carpeta para guardar imágenes temporalmente y un archivo de música para reproducirlo durante el escaneado o al final de este.

Ficha Vista preliminar

Permite seleccionar lo que desea hacer con la Vista preliminar al iniciar ScanGear y cómo mostrar los marcos de recorte después de la vista preliminar de las imágenes, así como el tamaño de recorte para las miniaturas de los documentos escaneados.

Ficha Escanear

Permite seleccionar qué hacer con ScanGear después de escanear la imagen.

Ficha Configuración de color

Permite seleccionar cómo ajustar el color y especificar el valor de gamma del monitor.

Ficha Escáner

En la ficha **Escáner (Scanner)**, se puede especificar los ajustes siguientes.

»»» Importante

- Las funciones y configuración disponibles variarán en función del escáner o impresora.

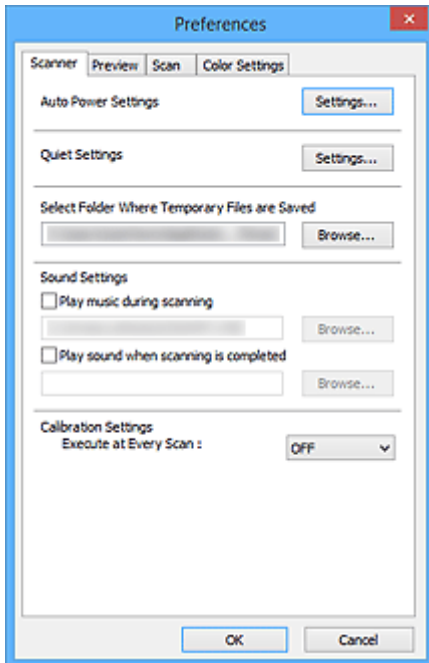

Configuración de encendido automático (Auto Power Settings)

Puede encender y apagar el equipo de forma automática.

Haga clic en **Configuración... (Settings...)** para mostrar el cuadro de diálogo **Configuración de encendido automático (Auto Power Settings)**.

»»» Nota

- Si el equipo está apagado o la comunicación bidireccional desactivada, quizás aparezca un mensaje indicando que el ordenador no puede obtener el estado del equipo. En ese caso, haga clic en **Aceptar (OK)** para salir de ScanGear (controlador del escáner).

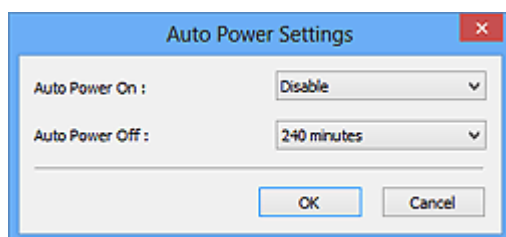

Encendido automático (Auto Power On)

Seleccione **Activar (Enable)** para encender el equipo automáticamente cuando se reciben los datos.

Apagado automático (Auto Power Off)

Especifique el tiempo que desea establecer en la lista. Si transcurre este tiempo sin que se reciban datos de impresión, el equipo se apaga automáticamente.

»»» Importante

Al conectarse a la red, dependiendo del modelo, no se apaga automáticamente aunque esté establecido **Apagado automático (Auto Power Off)**.

Consulte "[Lista de compatibilidad de funciones por modelo \(Apagado automático\)](#)" para comprobar si su modelo es compatible con la función Apagado automático.

Configuración de silencio (Quiet Settings)

La función de silencio le permite reducir el ruido de funcionamiento de este equipo. Utilícelo cuando desee reducir el ruido del funcionamiento, por ejemplo, si se escanea o imprime por la noche.

Haga clic en **Configuración... (Settings...)** para establecer el modo silencioso.

»» Nota

- Puede establecer el modo silencioso desde el panel de control del equipo, el controlador de la impresora o ScanGear.
Independientemente de como se haga la configuración, se aplica a las operaciones de panel de control del equipo o si se imprime/escanea desde un ordenador, etc.
- Si se utiliza esta función, el escaneado o la impresión puede tardar más de lo habitual.

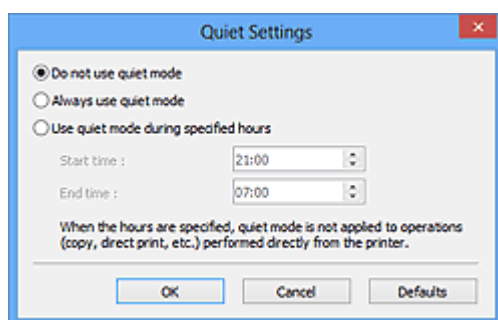

No utilizar el modo silencioso (Do not use quiet mode)

Seleccione esta opción si desea utilizar el equipo con el volumen del ruido de funcionamiento normal.

Utilizar siempre el modo silencioso (Always use quiet mode)

Seleccione esta opción para reducir el ruido de funcionamiento del equipo.

Utilizar el modo silencioso durante las horas especificadas (Use quiet mode during specified hours)

Seleccione esta opción para reducir el ruido de funcionamiento del equipo durante un determinado periodo de tiempo.

Establezca la **Hora de inicio (Start time)** y la **Hora de finalización (End time)** en que estará activado el modo silencioso.

»» Importante

- La hora especificada en **Hora de inicio (Start time)** y en **Hora de finalización (End time)** deben ser diferentes.
- Si su escáner o impresora no admite funciones de fax, el modo silencioso no se aplicará a las operaciones (copia, impresión directa, etc.) que se realicen directamente desde el equipo aunque se especifique la hora.

Seleccionar la carpeta donde se guardarán los archivos temporales (Select Folder Where Temporary Files are Saved)

Muestra la carpeta en la que se deben guardar las imágenes temporalmente. Para cambiar la carpeta, haga clic en **Examinar... (Browse...)** para especificar una distinta.

Configuración de sonidos (Sound Settings)

Puede configurar el equipo para que reproduzca música durante el escaneado o al finalizarlo.

Seleccione la casilla de verificación **Reproducir música durante el escaneo (Play music during scanning)** o **Reproducir sonido una vez finalizado el escaneo (Play sound when scanning is completed)** y, a continuación, haga clic en **Examinar... (Browse...)** y especifique un archivo de sonido.

Se puede especificar los siguientes archivos.

- Archivo MIDI (*.mid, *.rmi, *.midi)
- Archivo de audio (*.wav, *.aif, *.aiff)
- Archivo MP3 (*.mp3)

Configuración de calibración (Calibration Settings)

Al establecer **Ejecutar con cada escaneo (Execute at Every Scan)** en **ACTIVADO (ON)**, el escáner se calibrará siempre antes de la vista preliminar y el escaneo con el fin de reproducir los tonos de color correctos en las imágenes escaneadas.

▶▶▶ Nota

- Aunque **Ejecutar con cada escaneo (Execute at Every Scan)** se establezca en **DESACTIVADO (OFF)**, el escáner se podrá calibrar automáticamente en algunos casos (por ejemplo, nada más encender el equipo).
- La calibración puede requerir cierto tiempo en función del equipo.

Lista de compatibilidad de funciones por modelo (Apagado automático)

- [MG series](#)
- [MX series](#)
- [E series](#)
- [P series](#)
- [MB series](#)

MG series

Nombre del modelo	Función Apagado automático	
	Con conexión USB	Con conexión de red
MG7700 series	✓	✓
MG7500 series	✓	x
MG7100 series	✓	x
MG6900 series	✓	✓
MG6800 series	✓	✓
MG6700 series	✓	x
MG6600 series	✓	x
MG6500 series	✓	x
MG6400 series	✓	x
MG5700 series	✓	✓
MG5600 series	✓	x
MG5500 series	✓	x
MG3600 series	✓	✓
MG3500 series	✓	x
MG2900 series	✓	x

MG2500 series	✓	Ninguna red admitida
MG2400 series	✓	Ninguna red admitida

MX series

Nombre del modelo	Función Apagado automático	
	Con conexión USB	Con conexión de red
MX530 series	×	×
MX490 series	✓	×
MX470 series	×	×

E series

Nombre del modelo	Función Apagado automático	
	Con conexión USB	Con conexión de red
E560 series	✓	×
E480 series	✓	×
E460 series	✓	×
E400 series	✓	Ninguna red admitida

P series

Nombre del modelo	Función Apagado automático	
	Con conexión USB	Con conexión de red
P200 series	✓	Ninguna red admitida

MB series

Para apagar automáticamente el MB series, especifique la hora en el panel de control de la impresora.

Ficha Vista preliminar

En la ficha **Vista preliminar (Preview)**, se pueden especificar los ajustes siguientes.

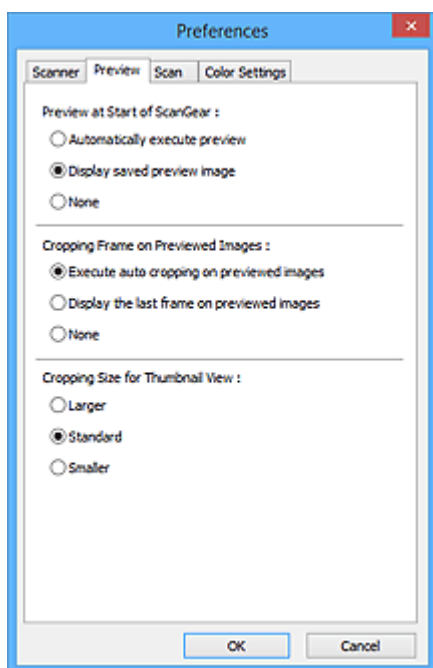

Vista preliminar al iniciar ScanGear (Preview at Start of ScanGear)

Seleccione qué desea hacer con Vista preliminar al iniciar ScanGear (controlador de escáner).

Ejecutar automáticamente una vista preliminar (Automatically execute preview)

ScanGear presentará automáticamente la vista preliminar al iniciarse.

Mostrar imagen preliminar guardada (Display saved preview image)

Se mostrará la imagen de vista preliminar más reciente.

También se guardan la configuración del botón de ajuste de color, de la barra de herramientas y de la ficha **Modo avanzado (Advanced Mode)**.

Ninguno (None)

No se muestra ninguna imagen de vista preliminar al iniciar.

»» Nota

- Seleccione **Ninguno (None)** si no desea guardar la vista preliminar de la imagen.

Marco de recorte en imágenes previsualizadas (Cropping Frame on Previewed Images)

Seleccione cómo mostrar los marcos de recorte después de previsualizar las imágenes.

Ejecutar recorte automático en imágenes previsualizadas (Execute auto cropping on previewed images)

Después de la vista preliminar se mostrará automáticamente un marco de recorte (área de escaneado) del tamaño del documento.

Mostrar último marco en imágenes previsualizadas (Display the last frame on previewed images)

Después de la vista preliminar se mostrará un marco de recorte del mismo tamaño que el último utilizado.

Ninguno (None)

Después de la vista preliminar no se mostrará ningún marco de recorte.

Tamaño de recorte para vista en miniatura (Cropping Size for Thumbnail View)

Seleccione el tamaño de recorte para las miniaturas de los documentos escaneados.

Mayor (Larger)

Muestra el 105 % (en anchura y altura) del área que se muestra para el tamaño estándar.

Estándar (Standard)

El tamaño estándar.

Menor (Smaller)

Muestra el 95 % (en anchura y altura) del área que se muestra para el tamaño estándar.

»» Nota

- Al cambiar la configuración **Tamaño de recorte para vista en miniatura (Cropping Size for Thumbnail View)**, las imágenes de vista preliminar se actualizarán y recortarán según el tamaño nuevo. A medida que se actualizan las imágenes de vista preliminar, los ajustes de color y las otras configuraciones aplicadas se restablecerán.

Ficha Escanear

En la ficha **Escanear (Scan)**, puede especificar los ajustes siguientes.

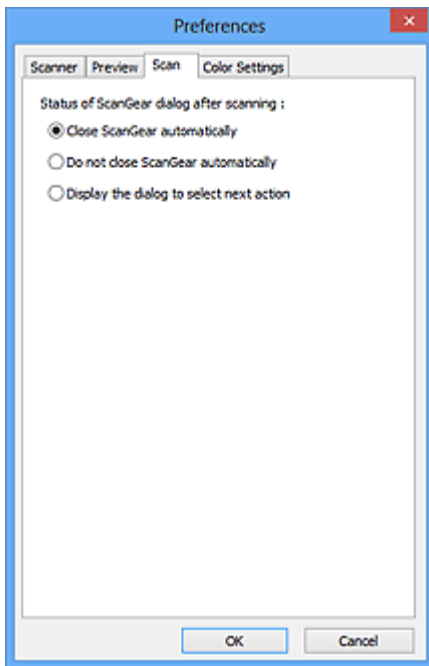

Estado del cuadro de diálogo de ScanGear después del escaneado (Status of ScanGear dialog after scanning)

Seleccione qué hacer con ScanGear (controlador de escáner) después de escanear las imágenes.

Cerrar ScanGear automáticamente (Close ScanGear automatically)

Seleccione esta opción para volver a la aplicación original al finalizar el escaneado.

No cerrar ScanGear automáticamente (Do not close ScanGear automatically)

Seleccione esta opción para volver a la pantalla de ScanGear para realizar otro escaneado al finalizar el actual.

Mostrar el cuadro de diálogo para seleccionar la acción siguiente (Display the dialog to select next action)

Seleccione esta opción para abrir una pantalla y seleccionar la acción que se debe llevar a cabo al finalizar el escaneado.

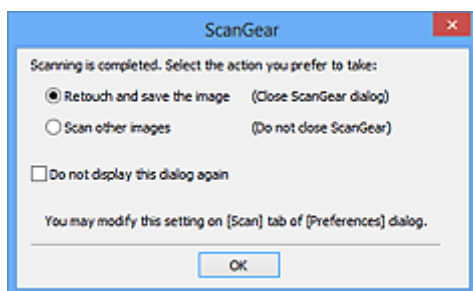

»»» Nota

- Aunque establezca los valores **No cerrar ScanGear automáticamente (Do not close ScanGear automatically)** o **Mostrar el cuadro de diálogo para seleccionar la acción siguiente (Display the dialog to select next action)**, es posible que algunas aplicaciones no lo admitan.

Ficha Configuración de color

En la ficha **Configuración de color (Color Settings)**, se puede especificar ajustes siguientes.

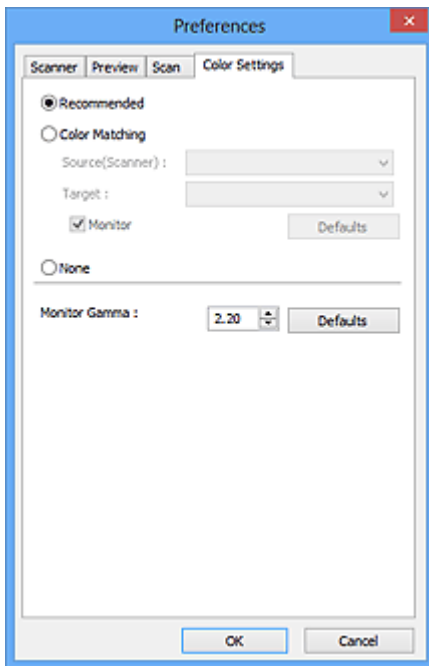

Ajuste de color

Seleccione uno de los ajustes siguientes.

Opción recomendada (Recommended)

Seleccione esta opción para reproducir con intensidad el tono de un documento en la pantalla. Normalmente, esta configuración es la más recomendable.

Coincidencia de color (Color Matching)

Seleccione esta opción para que los colores del escáner, del monitor y de la impresora coincidan, reduciendo el tiempo y las molestias de realizar manualmente las coincidencias entre el color del monitor y la impresora.

Origen (Escáner) (Source(Scanner))

seleccione un perfil de escáner.

Objetivo (Target)

seleccione el perfil de destino.

Monitor

Seleccione esta casilla para ver la vista preliminar de la imagen con la corrección óptima para el monitor.

Predeterminados (Defaults)

Restablece la configuración predeterminada de **Coincidencia de color (Color Matching)**.

»»» Nota

- Los botones de ajuste de color de la ficha **Modo avanzado (Advanced Mode)** no están disponibles al seleccionar **Coincidencia de color (Color Matching)**.
- Esta función está disponible cuando **Modo de color (Color Mode)** es **Color**.

Ninguno (None)

Seleccione esta opción para desactivar la corrección de color proporcionada por ScanGear (controlador de escáner).

»» Nota

- En función del escáner o de la impresora, esta opción podría no estar disponible si se escanea desde el ADF (alimentador automático de documentos).
- Podrá seleccionar alguno si se ha especificado **Modo de color (Color Mode)** como **Color** o **Escala de grises (Grayscale)**.
- La coincidencia de color solamente estará disponible si ScanGear, el monitor, la aplicación compatible con la administración del color (como Adobe Photoshop) y la impresora están configurados correctamente.

Consulte el manual correspondiente para conocer la configuración del monitor, la impresora y la aplicación.

Gamma del monitor (Monitor Gamma)

Al establecer el valor de gamma del monitor, se puede ajustar los datos de entrada según las características de brillo del monitor. Ajuste el valor si el de gamma del monitor no coincide con el predeterminado establecido en ScanGear y los colores de la imagen original no se reflejan con precisión en el monitor.

Haga clic en **Predeterminados (Defaults)** para volver al valor predeterminado de Gamma del monitor (2,20).

»» Nota

- Consulte el manual del monitor para comprobar el valor de gamma. Si no está escrito en el manual, póngase en contacto con el fabricante.

Colocación de originales (cuando vaya a escanear desde el ordenador)

Aprenda a colocar elementos en la platina o el AAD (alimentador automático de los documentos) de su escáner o impresora. Coloque los elementos correctamente en función del tipo de elemento que vaya a escanear. De lo contrario, es posible que los elementos no se escaneen correctamente.

►►► Importante

- No coloque ningún objeto en la cubierta de documentos. Cuando abra la cubierta de documentos, podrían caer objetos en el escáner o la impresora, lo que daría como resultado un funcionamiento defectuoso.
- Cierre la cubierta de documentos cuando escanee.
- Al abrir o cerrar la cubierta de documentos, no toque los botones ni la pantalla LCD (pantalla de cristal líquido) del panel de control. Puede producirse una operación imprevista.

■ [Colocación de elementos \(platina\)](#)



■ [Colocación de documentos \(ADF \(alimentador automático de documentos\)\)](#)

Colocación de elementos (platina)

Coloque los elementos tal y como se indica a continuación para escanear detectando automáticamente el tipo o el tamaño del elemento.

►►► Importante

- Al escanear especificando el tamaño del papel en IJ Scan Utility o en ScanGear (controlador de escáner), alinee siempre una esquina superior del elemento con la esquina de la platina en la que aparece la flecha (marca de alineación).
- Las fotografías cortadas de distintas formas y los elementos con menos de 3 cm cuadrados (1,2 pulgadas cuadradas) puede que no se recorten correctamente al escanearlos.
- Puede que las etiquetas de disco reflectantes no se escaneen según lo previsto.

Para fotos, postales, tarjetas de visita o BD/DVD/CD	Para revistas, periódicos o documentos
 <p>Colocación de un único elemento:</p> <p>Coloque el elemento boca abajo en la placa dejando como mínimo 1 cm (0,4 pulgadas) de espacio entre los bordes (área con rayas diagonales) de la placa y el elemento. Las partes situadas en el área con rayas diagonales no se escanearán.</p>	 <p>Coloque el elemento boca abajo en la placa y alinee una de las esquinas superiores del elemento con la de la flecha (marca de alineación) de la placa. Las partes situadas en el área con rayas diagonales no se escanearán.</p>

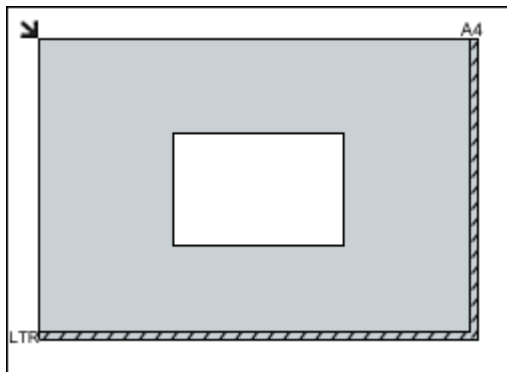

►►► Importante

- Es posible guardar como archivos PDF los elementos grandes (como las fotos de tamaño A4) que no se puedan colocar separados de los bordes/flecha (marca de alineación) de la placa. Para guardar en un formato diferente al PDF, escanee especificando el formato de datos.

Colocación de varios elementos:

Deje como mínimo 1 cm (0,4 pulgadas) de espacio entre los bordes (área con rayas diagonales) de la placa y los elementos, así como entre un elemento y otro. Las partes situadas en el área con rayas diagonales no se escanearán.

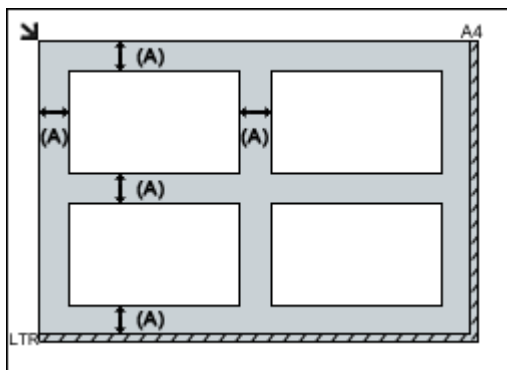

(A) Más de 1 cm (0,4 pulgadas)

►►► Nota

- Se puede colocar un máximo de 12 elementos.
- Se puede colocar un máximo de cuatro elementos si está activada la casilla **Comprimir imágenes escaneadas además de transferir (Compress scanned images upon transfer)** del cuadro de diálogo Configuración de IJ Scan Utility.
- Con conexión de red, si se colocan más de cinco elementos, inclusive, es posible que no se escaneen correctamente. En ese caso, reduzca el número de elementos colocados sobre la platina a cuatro como máximo y, a continuación, vuelva a escanear.
- Los elementos que se coloquen torcidos (10 grados o menos) se corregirán automáticamente.

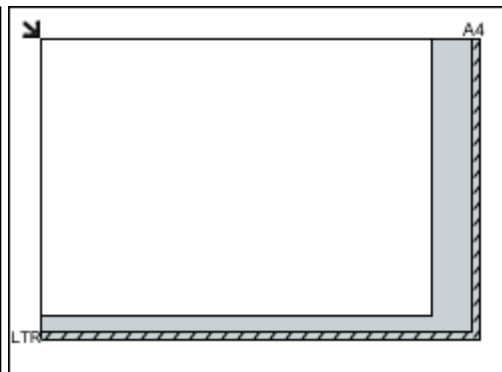

►►► Importante

- Consulte "Carga de originales" correspondiente a su modelo desde el Inicio del *Manual en línea* para conocer los detalles sobre las partes de qué elementos no se pueden escanear.

Colocación de documentos (ADF (alimentador automático de documentos))

»»» Importante

- No deje elementos gruesos sobre la platina cuando escanee desde el ADF. Se podría producir un atasco de papel.
- Coloque y alinee los documentos del mismo tamaño cuando vaya a escanear al menos dos documentos.
- Consulte "Originales que es posible cargar" correspondiente a su modelo desde el Inicio del *Manual en línea* para conocer los detalles sobre los tamaños de documento admitidos cuando se escanea desde el ADF.

1. Abra la bandeja de documentos.

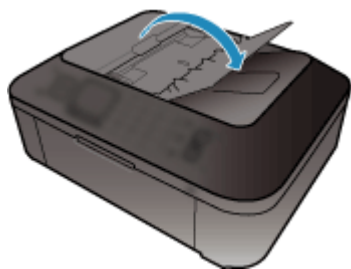

2. Coloque los documentos en el ADF, a continuación ajuste las guías de documentos a la anchura de los documentos.

Introduzca los documentos hacia arriba hasta que se oiga un pitido.

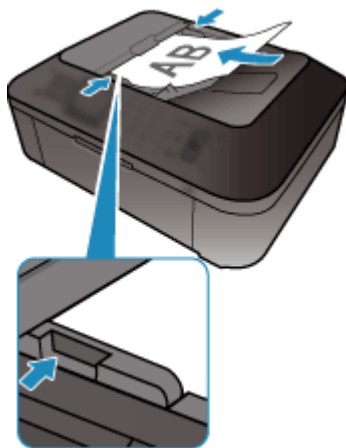

»»» Nota

- Si se escanean documentos a doble cara, coloque la cara frontal hacia arriba. No se escanearán con el orden de página correcto si se colocan al revés.

Ajuste de los marcos de recorte (ScanGear)

"Recortar" significa seleccionar el área que se desea mantener de una imagen y desechar el resto al escanearla.

En las pestañas **Modo básico (Basic Mode)** y **Modo avanzado (Advanced Mode)** puede especificar marcos de recorte (áreas de escaneado) en la o las imágenes mostradas en el área Vista preliminar de la pantalla.

Al escanear, cada una de las áreas especificadas con un marco de recorte se escaneará como una imagen independiente.

»»» Nota

- En la vista de imagen completa se pueden especificar varios marcos de recorte en la vista preliminar.
- Consulte "Ajuste de los marcos de recorte en la ventana Fusión de imágenes" correspondiente a su modelo desde el Inicio del *Manual en línea* para aprender a ajustar los marcos de recorte con IJ Scan Utility.

Marco de recorte inicial

En la vista de miniaturas:

No se ha especificado ningún marco de recorte. Puede arrastrar el ratón sobre una miniatura para especificar un marco de recorte.

En la vista de imagen completa:

Los marcos de recorte activos se especifican automáticamente alrededor de la vista preliminar. Se puede arrastrar el marco de recorte el área de vista preliminar para especificar el área.

»»» Nota

- Puede cambiar la configuración de recorte automático en el cuadro de diálogo **Preferencias (Preferences)**. Consulte **Marco de recorte en imágenes previsualizadas (Cropping Frame on Previewed Images)** en la ficha "[Vista preliminar \(Preview\)](#)" para obtener información detallada.

Tipos de marcos de recorte

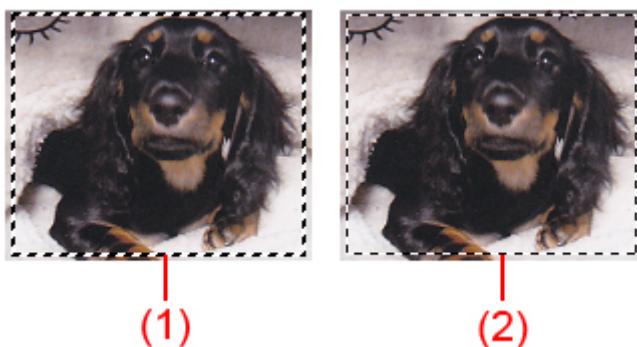

(1) Marco de recorte grueso (fijo o rotatorio)

Representa un marco de recorte seleccionado. Solo aparece en la vista de imagen completa. Puede seleccionar varios marcos de recorte haciendo clic en ellos mientras pulsa la tecla Ctrl. El tamaño de salida, las correcciones de imágenes y otras configuraciones de la pestaña **Modo básico (Basic Mode)** o **Modo avanzado (Advanced Mode)** se aplicarán a todos los marcos de recorte seleccionados.

(2) Marco de recorte fino

En la vista de miniaturas:

Se aplicarán el tamaño de salida, las correcciones de imágenes y otras configuraciones de la pestaña **Modo básico (Basic Mode)** o **Modo avanzado (Advanced Mode)**.

En la vista de imagen completa:

Representa un marco de recorte no seleccionado. No se aplicará la configuración de la pestaña **Modo básico (Basic Mode)** o **Modo avanzado (Advanced Mode)**.

Ajuste de un marco de recorte





El cursor cambiará a  (Flecha) al colocarlo sobre un marco de recorte. Si hace clic y arrastra el ratón en la dirección de la flecha, el marco de recorte se expandirá o contraerá en consecuencia.



El cursor cambiará a  (flecha en cruz) al colocarlo dentro de un marco de recorte. Haga clic y arrastre el ratón para mover todo el marco de recorte.



»»» Nota

- En la ficha **Modo avanzado (Advanced Mode)**, se puede especificar el tamaño del marco de recorte introduciendo los valores en  (Anchura) y  (Altura) en [Configuración de entrada \(Input Settings\)](#).
- Puede girar un marco de recorte 90 grados haciendo clic en  (Cambiar relación de aspecto). No obstante,  (Cambiar relación de aspecto) no está disponible si el **Tamaño de salida (Output Size)** es **Flexible**.

Creación de varios marcos de recorte

En la vista de miniaturas:

Sólo se puede crear un marco de recorte por imagen.

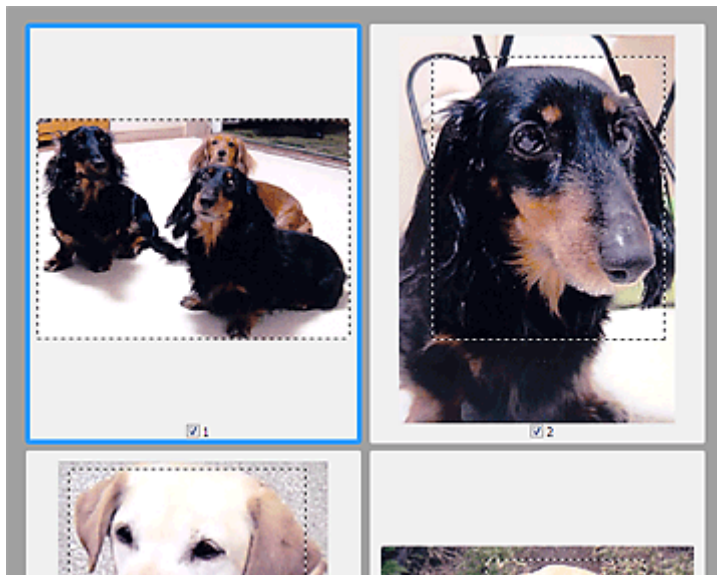

En la vista de imagen completa:

Haga clic y arrastre el ratón a un espacio fuera del marco de recorte existente para crear un nuevo marco de recorte en el área de vista preliminar. El nuevo marco de recorte será el marco de recorte activo, y el antiguo, el marco de recorte no seleccionado.

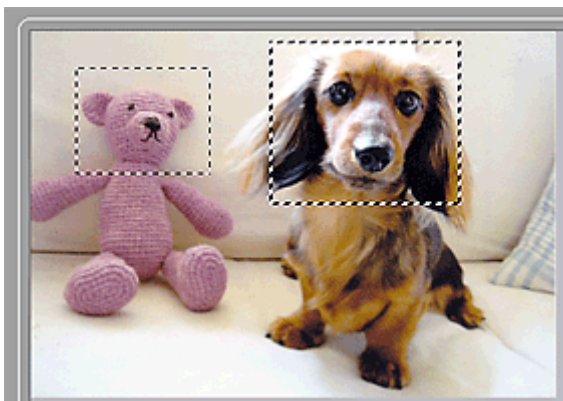

Puede crear varios marcos de recorte y aplicar distintas configuraciones de escaneado a cada uno de ellos.

También puede seleccionar varios marcos de recorte manteniendo pulsada la tecla Ctrl mientras hace clic en los distintos marcos.

Si selecciona varios marcos de recorte y modifica la configuración de una ficha a la derecha de ScanGear, la configuración se aplicará a todos los marcos de recorte seleccionados.

Al crear un marco de recorte nuevo, se conserva la configuración del marco de recorte más reciente.

»» Nota

- Puede crear hasta 12 marcos de recorte.
- El escaneado tarda más de lo habitual si hay varios marcos de recorte seleccionados.

Eliminación de marcos de recorte

En la vista de miniaturas:

Para eliminar un marco de recorte, haga clic en un área fuera del marco de recorte de una imagen.

En la vista de imagen completa:

Para eliminar un marco de recorte, selecciónelo y haga clic en  (Eliminar marco de recorte) de la barra de herramientas. Si lo prefiere, pulse la tecla Supr.

Si hay varios marcos de recorte, todos los marcos de recorte seleccionados (marco de recorte activo y marcos de recorte seleccionados) se eliminarán al mismo tiempo.

Notas generales (controlador de escáner)

ScanGear (controlador de escáner) está sujeto a las siguientes restricciones. Tenga en cuenta estos aspectos al usarlo.

Restricciones del controlador de escáner

- Al usar el sistema de archivos NTFS, es posible que el origen de datos TWAIN no se ejecute. Esto se debe a que, por motivos de seguridad, el módulo TWAIN no se puede escribir en la carpeta winnt. Póngase en contacto con el administrador del equipo para obtener ayuda.
- Puede que algunos ordenadores (incluidos los portátiles) que estén conectados al equipo no salgan correctamente del modo de espera. En tal caso, reinicie el ordenador.
- No conecte dos o más escáneres o impresoras multifunción con función de escáner al mismo equipo de forma simultánea. Si conecta varios dispositivos de escaneo, no podrá escanear desde el panel de control del equipo y es posible que se produzcan errores al acceder a los dispositivos.
- El escaneado puede fallar si el ordenador se ha reactivado del modo de reposo. Si se da el caso, siga estos pasos y escanee de nuevo.
 1. Apague el equipo.
 2. Salga de ScanGear; a continuación, desconecte el cable USB del ordenador y vuelva a conectarlo.
 3. Encienda el equipo.
- ScanGear no se puede abrir en varias aplicaciones simultáneamente. Y dentro de una misma aplicación, ScanGear no puede abrirse por segunda vez si ya está abierto.
- Asegúrese de cerrar la ventana de ScanGear antes de cerrar la aplicación.
- Cuando se utiliza un modelo compatible con la red mediante la conexión a una red, se puede acceder al equipo desde varios ordenadores al mismo tiempo.
- Cuando se utiliza un modelo compatible con la red mediante la conexión a una red, el escaneado tarda más de lo habitual.
- Asegúrese de que dispone de suficiente espacio en el disco para escanear imágenes grandes a una gran resolución. Por ejemplo, se requieren 300 MB como mínimo de espacio libre para escanear un documento A4 a 600 ppp a todo color.
- ScanGear y el controlador WIA no pueden utilizarse simultáneamente.
- No deje que el ordenador pase a estado de reposo o hibernación durante el escaneado.

Aplicaciones con restricciones de uso

- Si inicia la aplicación Media Center, incluida en Windows XP Media Center Edition 2005, es posible que no se pueda escanear desde el panel de control del equipo. En tal caso, reinicie el ordenador.
- No se pueden escanear imágenes con Media Center incluido en Windows XP Media Center Edition 2005. Escanear con otras aplicaciones como IJ Scan Utility.
- En algunas aplicaciones puede que no se muestre la interfaz de usuario TWAIN. En este caso, consulte el manual de la aplicación y cambie la configuración según proceda.
- Algunas aplicaciones no admiten el escaneado continuo de varios documentos. En algunos casos, sólo se acepta la primera imagen escaneada, o se escanean varias imágenes como una sola. Con dichas aplicaciones, no escanee varios documentos desde el ADF (alimentador automático de documentos).
- Para importar imágenes escaneadas a Microsoft Office 2000, guárdelas primero mediante IJ Scan Utility, e importe después los archivos guardados desde el menú **Insertar (Insert)**.
- Al escanear imágenes del tamaño de la platina en Microsoft Office 2003 (Word, Excel, PowerPoint, etc.), haga clic en **Personalizar inserción (Custom Insert)** en la pantalla **Insertar imagen desde**

escáner o cámara (Insert Picture from Scanner or Camera). De lo contrario, es posible que las imágenes no se escaneen correctamente.

- Al escanear imágenes en Microsoft Office 2007/Microsoft Office 2010 (Word, Excel, PowerPoint, etc.), use la Galería multimedia de Microsoft.
- Es posible que las imágenes no se escaneen correctamente en algunas aplicaciones. En estos casos, aumente la memoria virtual del sistema operativo y vuelva a intentarlo.
- Si el tamaño de imagen es demasiado grande (por ejemplo, cuando se escanean imágenes grandes a una resolución alta), es posible que el equipo no responda o que la barra de progreso se quede al 0 %, dependiendo de la aplicación. En este caso, cancele la acción (por ejemplo, haga clic en **Cancelar (Cancel)** en la barra de progreso), a continuación, aumente la memoria virtual del sistema operativo o reduzca el tamaño de imagen o la resolución e inténtelo de nuevo. Si lo desea, también puede escanear primero la imagen mediante IJ Scan Utility, guardarla y después importarla a la aplicación.

Otros métodos de escaneado

- ▶ Escaneado con el controlador WIA
- ▶ Escaneado usando el Panel de control (Windows XP solo)

Escaneado con el controlador WIA

Se puede escanear un elemento desde una aplicación compatible con WIA (Adquisición de imágenes de Windows).

WIA es un modelo de controlador implementado en Windows XP o posterior. Permite escanear elementos sin usar ninguna aplicación.

El procedimiento varía según la aplicación de que se trate. A continuación se ofrecen algunos ejemplos.

Consulte el manual de la aplicación para obtener más detalles.

»»» Importante

- En Windows XP, no se puede escanear utilizando el controlador WIA a través de una conexión de red.
- Siga estos pasos para activar el escaneado en red.

Es posible que la configuración ya se haya realizado según el entorno. En ese caso, aparece **Desinstalar (Uninstall)**.

1. Siga el procedimiento que se indica a continuación para abrir **Red (Network)**.
 - Windows 8.1/Windows 8: Seleccione el acceso **Buscar (Search)** y, a continuación, haga clic en **Red (Network)** que aparece al buscar "Red".
 - Windows 7: En el menú **iniciar (Start)**, seleccione **Equipo (Computer) > Red (Network)**.
 - Windows Vista: En el menú **Inicio (Start)**, seleccione **Red (Network)**.
2. Haga clic con el botón secundario en **XXX_dirección MAC (XXX_MAC address)** (donde "XXX" es el nombre del modelo) y, después, seleccione **Instalar (Install)**.

Escaneado con el controlador WIA 2.0

El siguiente es un ejemplo de escaneado utilizando "Fax y Escáner de Windows".

1. Coloque el elemento en la placa.

■ [Colocación de originales \(cuando vaya a escanear desde el ordenador\)](#)

2. Seleccione **Nuevo (New)** en el menú **Archivo (File)** de "Windows Fax and Scan" y, a continuación, haga clic en **Escanar... (Scan...)**.

Aparecerá la pantalla de configuración de escaneado.

»»» Nota

- Si tiene más de un escáner o impresora, es posible que aparezca una pantalla de selección de escáner. Haga doble clic en el escáner que desea utilizar.
 - Para la conexión USB: **Canon XXX series** (donde "XXX" es el nombre del modelo)
 - Para la conexión de red: **XXX series_MAC address** (donde "XXX" es el nombre del modelo)

3. Especifique la configuración.

Escáner (Scanner)

Se mostrará el nombre del producto que esté establecido. Para cambiar el escáner, haga clic en **Cambiar... (Change...)** y seleccione el producto que desee usar.

Perfil (Profile)

Seleccione **Foto (predeterminado) (Photo (Default))** o **Documentos (Documents)** en función del tipo de elemento que vaya a escanear. Para guardar un **Perfil (Profile)** nuevo, seleccione **Agregar perfil... (Add profile...)**. Puede especificar los detalles en el cuadro de diálogo **Agregar perfil nuevo (Add New Profile)**.

Origen (Source)

Seleccione un tipo de escáner.

Tamaño del papel (Paper size)

Esta configuración no está disponible para su escáner o impresora.

Formato de color (Color format)

Seleccione el modo de color para escanear el elemento.

Tipo de archivo (File type)

Seleccione un formato de datos de entre JPEG, BMP, PNG y TIFF.

Resolución (PPP) (Resolution (DPI))

Especifique la resolución. Especifique un valor entre 50 y 600 ppp.

■ [Resolución](#)

»»» Nota

- Al usar el escáner o la impresora con conexión de red, se pueden especificar las siguientes resoluciones.
150 ppp/300 ppp/600 ppp

Brillo (Brightness)

Desplace el control deslizante para ajustar el brillo. Muévelo hacia la izquierda para oscurecer la imagen y hacia la derecha para aclararla. También puede introducir un valor (entre -100 y 100).

Contraste (Contrast)

Desplace el control deslizante para ajustar el contraste. Al desplazarlo hacia la izquierda, se reducirá el contraste de la imagen, por lo que ésta se suavizará. Al desplazarlo hacia la derecha, se aumentará el contraste de la imagen, por lo que ésta tendrá mayor nitidez. También puede introducir un valor (entre -100 y 100).

Mostrar vista preliminar o escanear imágenes como archivos separados (Preview or scan images as separate files)

Active esta casilla de verificación para mostrar una vista preliminar de varios archivos o escanearlos como archivos separados.

»»» Importante

- Cuando se usa el escáner o la impresora con conexión de red, no se puede especificar ni **Brillo (Brightness)**, ni **Contraste (Contrast)** ni **Mostrar vista preliminar o escanear imágenes como archivos separados (Preview or scan images as separate files)**.

4. Haga clic en **Vista preliminar (Preview)** para mostrar una vista preliminar de la imagen.

La vista preliminar de la imagen aparecerá en el lado derecho.

5. Haga clic en **Escanear (Scan)**.

Comienza el escaneado y, a continuación, la imagen escaneada aparece en la aplicación.

Escaneado con el controlador WIA 1.0

A continuación se reproduce un ejemplo de escaneado usando "Paint".

1. Coloque el elemento en la placa.

■ [Colocación de originales \(cuando vaya a escanear desde el ordenador\)](#)

2. Haga clic en **Desde escáner o cámara (From scanner or camera)** en el menú **Archivo (File)** de Paint. (Seleccione el comando para escanear un elemento en la aplicación.)

▶▶▶ Nota

- Si tiene más de un escáner o impresora, es posible que aparezca una pantalla de selección de escáner. Haga doble clic en el escáner que desea utilizar.
 - Para la conexión USB: **Canon XXX series** (donde "XXX" es el nombre del modelo)
 - Para la conexión de red: **XXX series_MAC address** (donde "XXX" es el nombre del modelo)

3. Seleccione el tipo de imagen en función de la clase de elemento que se vaya a escanear.

Seleccione **Imagen en color (Color picture)**, **Imagen de escala de grises (Grayscale picture)**, **Imagen o texto en blanco y negro (Black and white picture or text)** y **Configuración personalizada (Custom Settings)**.

▶▶▶ Nota

- Al usar el escáner o la impresora con conexión de red, las opciones para el tipo de imagen que se pueda seleccionar pueden diferir de las que aparecen con la conexión USB.
- Para escanear con los valores establecidos previamente en **Ajustar la calidad de la imagen digitalizada (Adjust the quality of the scanned picture)**, seleccione **Configuración personalizada (Custom Settings)**.

4. Haga clic en **Ajustar la calidad de la imagen digitalizada (Adjust the quality of the scanned picture)** y establezca las preferencias según sea necesario.

Brillo (Brightness)

Desplace el control deslizante para ajustar el brillo. Muévelo hacia la izquierda para oscurecer la imagen y hacia la derecha para aclararla. También puede introducir un valor (entre -127 y 127).

Contraste (Contrast)

Desplace el control deslizante para ajustar el contraste. Al desplazarlo hacia la izquierda, se reducirá el contraste de la imagen, por lo que ésta se suavizará. Al desplazarlo hacia la derecha, se aumentará el contraste de la imagen, por lo que ésta tendrá mayor nitidez. También puede introducir un valor (entre -127 y 127).

Resolución (PPP) (Resolution (DPI))

Especifique la resolución. Especifique un valor entre 50 y 600 ppp.

■ [Resolución](#)

▶▶▶ Nota

- Al usar el escáner o la impresora con conexión de red, se pueden especificar las siguientes resoluciones.
150 ppp/300 ppp/600 ppp

Tipo de imagen (Picture type)

Seleccione el tipo de escaneado que desee aplicar al elemento.

Restablecer (Reset)

Haga clic aquí para restaurar la configuración original.

»» Importante

- Cuando se usa el escáner o la impresora con conexión de red, no se puede especificar ni **Brillo (Brightness)** ni **Contraste (Contrast)**.

5. Haga clic en **Vista preliminar (Preview)** para mostrar una vista preliminar de la imagen.

La vista preliminar de la imagen aparecerá en el lado derecho. Arrastre para especificar el área de escaneado.

6. Haga clic en **Escanear (Scan)**.

Comienza el escaneado y, a continuación, la imagen escaneada aparece en la aplicación.

Escaneado usando el Panel de control (Windows XP solo)

Puede escanear imágenes mediante el panel de control de Windows XP usando el controlador WIA.

►►► Importante

- Cuando se usa el escáner o la impresora con conexión de red, no se puede escanear utilizando el controlador WIA.

1. En el menú **Inicio (Start)**, seleccione **Panel de control (Control Panel)**.
2. Haga clic en **Impresoras y otro hardware (Printers and Other Hardware) > Escáneres y cámaras (Scanners and Cameras)** y, a continuación, haga clic en **Canon XXX series** (donde "XXX" es el nombre del modelo).
Aparecerá el cuadro de diálogo **Asistente para escáneres y cámaras (Scanner and Camera Wizard)**.
3. Haga clic en **Siguiente (Next)**.
4. Seleccione **Tipo de imagen (Picture type)** en función de la clase de elemento que se vaya a escanear.

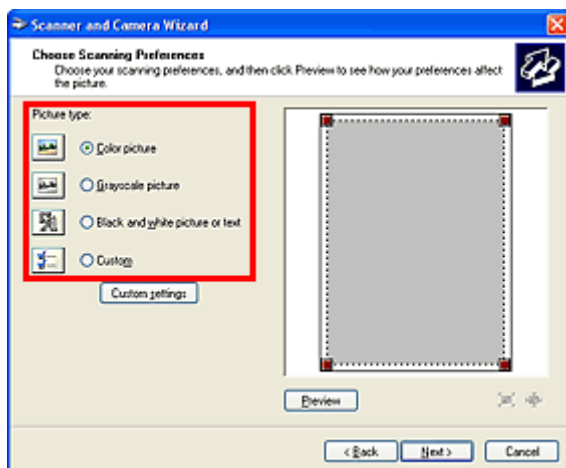

►►► Nota

- Para escanear con los valores previamente establecidos en **Configuración personalizada (Custom settings)**, seleccione **Personalizado (Custom)**.

5. Haga clic en **Configuración personalizada (Custom settings)** para definir las preferencias según sea necesario.

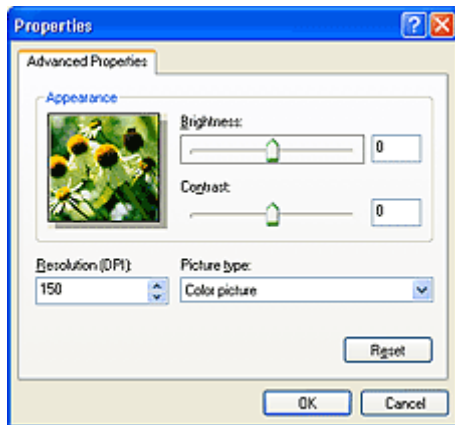

Brillo (Brightness)

Desplace el control deslizante para ajustar el brillo. Muévelo hacia la izquierda para oscurecer la imagen y hacia la derecha para aclararla. También puede introducir un valor (entre -127 y 127).

Contraste (Contrast)

Desplace el control deslizante para ajustar el contraste. Al desplazarlo hacia la izquierda, se reducirá el contraste de la imagen, por lo que ésta se suavizará. Al desplazarlo hacia la derecha, se aumentará el contraste de la imagen, por lo que ésta tendrá mayor nitidez. También puede introducir un valor (entre -127 y 127).

Resolución (PPP) (Resolution (DPI))

Especifique la resolución. Especifique un valor entre 50 y 600 ppp.

■ [Resolución](#)

Tipo de imagen (Picture type)

Seleccione el tipo de escaneado que desee aplicar al elemento.

Restablecer (Reset)

Haga clic aquí para restaurar la configuración original.

6. Haga clic en **Vista preliminar (Preview)** para mostrar una vista preliminar de la imagen.

La vista preliminar de la imagen aparecerá en el lado derecho. Arrastre ■ para especificar el área de escaneado.

7. Haga clic en **Siguiente (Next)** y siga las instrucciones.

Pantalla de configuración y menús de IJ Network Scanner Selector EX

Con IJ Network Scanner Selector EX puede seleccionar los escáneres o las impresoras que se van a utilizar para escanear o imprimir en red desde el ordenador o el panel de control.

Después de la instalación, IJ Network Scanner Selector EX aparecerá en el área de notificación del escritorio.

►►► Importante

- Si no puede escanear a través de una red, descargue los MP Drivers más recientes de nuestra página web y actualícese.
- Mientras IJ Network Scanner Selector EX esté activado, transmite paquetes periódicamente para comprobar si puede comunicarse con el escáner o la impresora a través de la red. Cuando utilice el ordenador en un entorno de red distinto del utilizado para configurar el escáner o la impresora, desactive IJ Network Scanner Selector EX.

►►► Nota

- Si el icono no aparece en el área de notificación del escritorio, siga el procedimiento que se indica a continuación para empezar.
 - **Windows 8.1/Windows 8:**
Haga clic en **IJ Network Scanner Selector EX** en la pantalla de inicio.
Si **IJ Network Scanner Selector EX** no aparece en la pantalla Inicio, seleccione el acceso **Buscar (Search)** y, a continuación, busque "IJ Network Scanner Selector EX".
 - **Windows 7/Windows Vista/Windows XP:**
En el menú **Inicio (Start)**, haga clic en **Todos los programas (All Programs) > Canon Utilities > IJ Network Scanner Selector EX > IJ Network Scanner Selector EX**.

Menú

Muestra un menú cuando se hace clic con el botón derecho en  (IJ Network Scanner Selector EX) en el área de notificación del escritorio.

Desactivar Canon IJ Network Scanner Selector EX (Disable Canon IJ Network Scanner Selector EX) / Activar Canon IJ Network Scanner Selector EX (Enable Canon IJ Network Scanner Selector EX)

Activa o desactiva IJ Network Scanner Selector EX.

Si selecciona **Desactivar Canon IJ Network Scanner Selector EX (Disable Canon IJ Network Scanner Selector EX)**, no será posible escanear en red desde el panel de control.

Activado:  , Desactivado: 

►►► Importante

- Si se utiliza un modelo con el que no se puede escanear en red desde el panel de control, no puede escanear utilizando el panel de control aunque esta opción esté habilitada.

Configuración... (Settings...)



Aparecerá la pantalla Conf. de escaneo desde PC. Puede seleccionar el modelo que desee usar.

Acerca de (About)

Muestra información sobre la versión.

En el cuadro de diálogo que se muestra, puede cambiar el idioma que se utilizará en la aplicación. El cambio se aplica después de reiniciar el ordenador.

Salir (Exit)

Cierra IJ Network Scanner Selector EX;  (Activado) o  (Desactivado) desaparece del área de notificación del escritorio.

Pantalla Conf. de escaneo desde PC

Haga clic con el botón derecho en el área de notificación del escritorio y seleccione **Configuración... (Settings...)** para mostrar la pantalla Conf. de escaneo desde PC.

El escáner o la impresora deben estar seleccionados con IJ Network Scanner Selector EX antes de escanear a través de una red.

Escáneres (Scanners)

Muestra las direcciones MAC de los escáneres o impresoras que se pueden utilizar en la red.

Puede seleccionar un escáner o impresora por modelo. La selección de un escáner o impresora activa automáticamente el escaneado desde el panel de control.

Instrucciones (Instructions)

Abre esta guía.

Conf. de escaneado desde panel de control (Scan-from-Operation-Panel Settings)

Aparecerá la pantalla Conf. de escaneado desde panel de control. Puede seleccionar hasta tres escáneres e impresoras en total para escanear desde el panel de control. Puede escanear elementos utilizando el panel de control del escáner o impresora seleccionado y enviar las imágenes escaneadas al ordenador a través de la red.

»»» Importante

- Si utiliza un modelo con el que no se puede escanear en red desde el panel de control, ese modelo no aparece en **Escáneres (Scanners)** y la opción no está disponible.

Pantalla Conf. de escaneado desde panel de control

Haga clic en **Conf. de escaneado desde panel de control (Scan-from-Operation-Panel Settings)** en la pantalla Conf. de escaneo desde PC para abrir la pantalla Conf. de escaneado desde panel de control.

Escáneres (Scanners)

Muestra las direcciones MAC de los escáneres o impresoras que se pueden utilizar en la red.

Puede seleccionar simultáneamente hasta tres escáneres e impresoras en total. La selección de un escáner o impresora activa automáticamente el escaneado desde el panel de control.

Instrucciones (Instructions)

Abre esta guía.

»»» Importante

- Si utiliza un modelo con el que no se puede escanear en red desde el panel de control, es posible que aparezca **Conf. de escaneado desde panel de control (Scan-from-Operation-Panel Settings)** en la pantalla Conf. de escaneo desde PC; sin embargo la opción no está disponible.

»» Nota

- Si no aparece el escáner o la impresora, compruebe lo siguiente y haga clic en **Aceptar (OK)** para cerrar la pantalla. A continuación, vuelva a abrirlo y trate de seleccionarlo de nuevo.
 - MP Drivers se habrá instalado
 - La configuración de red del escáner o la impresora se completa tras instalar los MP Drivers
 - La comunicación de red entre el escáner o la impresora y el ordenador está habilitada

Si el escáner o la impresora sigue sin aparecer, consulte "Problemas con la comunicación de red" para su modelo en el Inicio del *Manual en línea*.

- No es necesario usar este software si se escanea mediante USB. Consulte "[Desinstalar IJ Network Scanner Selector EX](#)" para eliminarlo. Aunque no se elimine, se puede escanear mediante USB.

Desinstalar IJ Network Scanner Selector EX

Siga el procedimiento que se describe a continuación para desinstalar IJ Network Scanner Selector EX del ordenador.

►► Importante

- No se puede escanear a través de una red después de desinstalar IJ Network Scanner Selector EX.
- Inicie la sesión con una cuenta de usuario con privilegios de administrador.

1. Desinstale IJ Network Scanner Selector EX.

• Windows 8.1/Windows 8:

1. Haga clic en el acceso **Configuración (Settings) > Panel de control (Control Panel) > Programas (Programs) > Programas y características (Programs and Features)**.
2. Haga doble clic en **Canon IJ Network Scanner Selector EX**.

►► Nota

- Si aparece la pantalla **Control de cuentas de usuario (User Account Control)**, haga clic en **Continuar (Continue)**.

• Windows 7/Windows Vista:

1. En el menú **Iniciar (Start)**, seleccione **Panel de control (Control Panel) > Programas (Programs) > Programas y características (Programs and Features)**.
2. Seleccione **Canon IJ Network Scanner Selector EX** y, a continuación, haga clic en **Desinstalar/Cambiar (Uninstall/Change)**.

►► Nota

- Si aparece la pantalla **Control de cuentas de usuario (User Account Control)**, haga clic en **Continuar (Continue)**.

• Windows XP:

1. En el menú **Inicio (Start)**, seleccione **Panel de control (Control Panel) > Agregar o quitar programas (Add or Remove Programs)**.
2. Seleccione **Canon IJ Network Scanner Selector EX** y, a continuación, haga clic en **Cambiar/Eliminar (Change/Remove)**.

2. Haga clic en **Sí (Yes)** cuando aparezca el mensaje de confirmación.

3. Cuando la desinstalación haya finalizado, haga clic en **Aceptar (OK)**.

»» Nota

- Cuando aparezca un mensaje pidiéndole que reinicie el ordenador, haga clic en **Aceptar (OK)** para reiniciarlo.

Sugerencias de escaneado

- ▶ Resolución
- ▶ Formatos de datos
- ▶ Coincidencia de color

Resolución

Los datos de la imagen escaneada son un conjunto de puntos con información acerca del brillo y del color. La densidad de estos puntos se denomina "resolución", la cual determinará el grado de detalle de la imagen. La unidad de resolución es el punto por pulgada (ppp), que corresponde al número de puntos por pulgada cuadrada (2,5 cm cuadrados).

Cuanto más alta sea la resolución (valor), mayor detalle se obtendrá en la imagen, y viceversa.

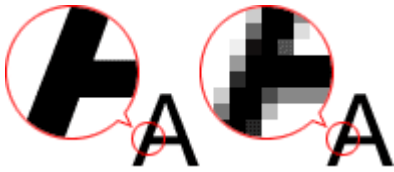

Cómo definir la resolución

La resolución se puede definir en las siguientes pantallas.

IJ Scan Utility:

Resolución (Resolution) en la ficha  (Escaneado desde un ordenador) del cuadro de diálogo Configuración

ScanGear (controlador de escáner):

Resolución de salida (Output Resolution) en la **Configuración de salida (Output Settings)** de la pestaña **Modo avanzado (Advanced Mode)**

Configuración de la resolución adecuada

Configure la resolución según el uso que se vaya a dar a la imagen escaneada.

Tipo de elemento	Uso	Modo de color	Resolución adecuada
Foto en color	Copia (Impresión)	Color	300 ppp
	Creación de postales	Color	300 ppp
	Almacenamiento en un ordenador	Color	300 ppp
	Usar en un sitio web o adjuntar a un mensaje de correo electrónico	Color	150 ppp
Foto en blanco y negro	Almacenamiento en un ordenador	Escala de grises	300 ppp
	Usar en un sitio web o adjuntar a un mensaje de correo electrónico	Escala de grises	150 ppp
Documento de texto (documento o revista)	Copia	Color, escala de grises o blanco y negro	300 ppp
	Adjuntar a un mensaje de correo electrónico	Color, escala de grises o blanco y negro	150 ppp
	Escaneado de texto utilizando OCR	Color o Escala de grises	300 ppp

»» Importante

- Si se duplica la resolución, el tamaño de datos de la imagen escaneada se multiplicará por cuatro. Si el tamaño del archivo es demasiado grande, la velocidad de procesamiento será lenta, lo que provocará problemas como, por ejemplo, falta de memoria. Establezca el mínimo de resolución requerida en función del uso que se vaya a dar a la imagen.

»» Nota

- Cuando vaya a imprimir la imagen escaneada agrandándola, escanee con una resolución mayor que la recomendada anteriormente.

Formatos de datos

Puede seleccionar un formato de datos al guardar las imágenes escaneadas. Debe especificar el formato de datos más adecuado según el uso que quiera hacer de la imagen y según la aplicación.

Los formatos de datos disponibles varían según la aplicación y el sistema operativo (Windows o Mac OS). Consulte la sección siguiente para ver las características de cada formato de datos para imágenes.

PNG (Extensión estándar de archivo: .png)

Formato de datos que se usa a menudo en sitios web.

El formato PNG es adecuado para editar imágenes guardadas.

JPEG (extensión estándar de archivo: .jpg)

Formato de datos que se usa a menudo en sitios web y en imágenes de cámaras digitales.

El formato JPEG presenta un elevado nivel de compresión. Las imágenes JPEG se degradan un poco cada vez que se guardan y no es posible devolverlas a su estado original.

El formato JPEG no está disponible para imágenes en blanco y negro.

TIFF (extensión estándar de archivo: .tif)

Formato de datos que presenta un elevado grado de compatibilidad entre los distintos ordenadores y aplicaciones.

El formato TIFF es adecuado para editar imágenes guardadas.

»» Nota

- Algunos archivos TIFF son incompatibles.
- IJ Scan Utility admite los siguientes formatos de archivo TIFF.
 - Archivos binarios en blanco y negro sin comprimir
 - Archivos sin comprimir, RGB (8 bits por canal)
 - Archivos sin comprimir, escala de grises

PDF (extensión estándar de archivo: .pdf)

Formato de datos para documentos electrónicos desarrollado por Adobe Systems Incorporated.

Se puede usar en distintos ordenadores y sistemas operativos, y con fuentes incrustadas; por lo tanto, se pueden intercambiar entre personas que utilicen distintos entornos, independientemente de las diferencias.

Coincidencia de color

La "Coincidencia de color" consiste en hacer ajustes para que los tonos de color de un elemento original sean los mismos cuando aparece en pantalla y se imprime en color. En el escáner o la impresora, se ajustan los tonos de color como se muestra a continuación.

Ejemplo: cuando se selecciona sRGB como perfil de salida (destino):

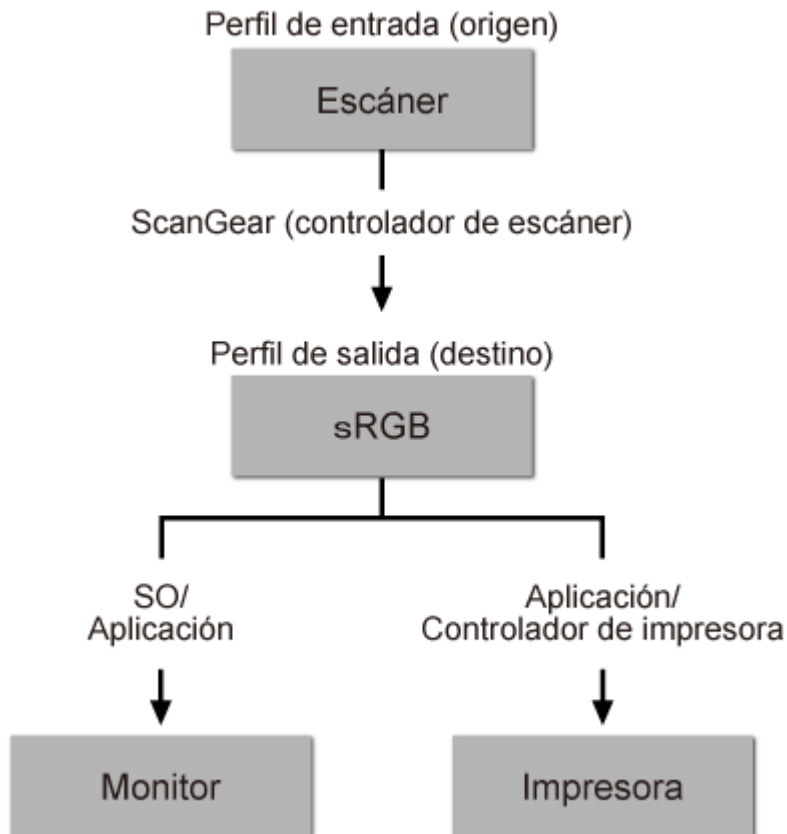

El espacio de color de la imagen pasa de ser el espacio de color del escáner a sRGB mediante ScanGear.

Al mostrarse en un monitor, el espacio de color de la imagen se convierte de sRGB al espacio de color del monitor a partir de la configuración del monitor del sistema operativo y la configuración de espacio de trabajo de la aplicación.

Al imprimir, el espacio de color de la imagen se convierte de sRGB al espacio de color de la impresora a partir de la configuración de impresión de la aplicación y la configuración del controlador de la impresora.

Colocación de originales (cuando vaya a escanear desde el ordenador)

Obtenga información sobre cómo colocar los elementos sobre la platina del escáner o la impresora. Coloque los elementos correctamente en función del tipo de elemento que vaya a escanear. De lo contrario, es posible que los elementos no se escaneen correctamente.

►►► Importante



- No coloque ningún objeto en la cubierta de documentos. Cuando abra la cubierta de documentos, podrían caer objetos en el escáner o la impresora, lo que daría como resultado un funcionamiento defectuoso.
- Cierre la cubierta de documentos cuando escanee.

Colocación de elementos

Coloque los elementos tal y como se indica a continuación para escanear detectando automáticamente el tipo o el tamaño del elemento.

►►► Importante

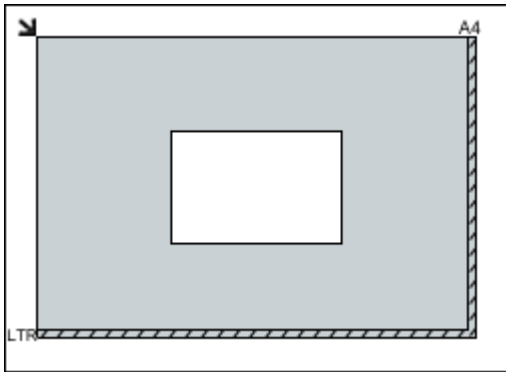
- Al escanear especificando el tamaño del papel en IJ Scan Utility o en ScanGear (controlador de escáner), alinee siempre una esquina superior del elemento con la esquina de la platina en la que aparece la flecha (marca de alineación).
- Las fotografías cortadas de distintas formas y los elementos con menos de 3 cm cuadrados (1,2 pulgadas cuadradas) puede que no se recorten correctamente al escanearlos.
- Puede que las etiquetas de disco reflectantes no se escaneen según lo previsto.

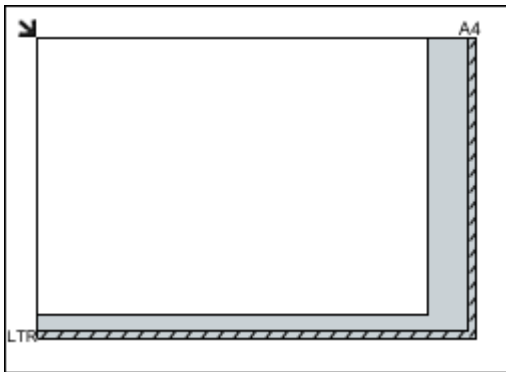
Para fotos, postales, tarjetas de visita o BD/DVD/CD	Para revistas, periódicos o documentos
<div data-bbox="220 1227 724 1350"></div> <p data-bbox="188 1402 584 1429">Colocación de un único elemento:</p> <p data-bbox="188 1451 818 1621">Coloque el elemento boca abajo en la placa dejando como mínimo 1 cm (0,4 pulgadas) de espacio entre los bordes (área con rayas diagonales) de la placa y el elemento. Las partes situadas en el área con rayas diagonales no se escanearán.</p> <div data-bbox="188 1637 695 2007"></div>	<div data-bbox="927 1227 1305 1350"></div> <p data-bbox="839 1391 1426 1561">Coloque el elemento boca abajo en la placa y alinee una de las esquinas superiores del elemento con la de la flecha (marca de alineación) de la placa. Las partes situadas en el área con rayas diagonales no se escanearán.</p> <div data-bbox="839 1576 1347 1946"></div> <div data-bbox="839 1973 1062 2007">►►► Importante</div> <ul data-bbox="863 2022 1414 2083" style="list-style-type: none">• Consulte "Carga de originales" correspondiente a su modelo desde el Inicio del <i>Manual en línea</i>

►►► Importante

- Es posible guardar como archivos PDF los elementos grandes (como las fotos de tamaño A4) que no se puedan colocar separados de los bordes/flecha (marca de alineación) de la placa. Para guardar en un formato diferente al PDF, escanee especificando el formato de datos.

Colocación de varios elementos:

Deje como mínimo 1 cm (0,4 pulgadas) de espacio entre los bordes (área con rayas diagonales) de la placa y los elementos, así como entre un elemento y otro. Las partes situadas en el área con rayas diagonales no se escanearán.

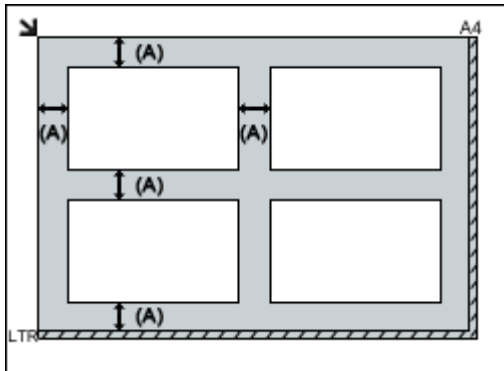

(A) Más de 1 cm (0,4 pulgadas)

►►► Nota

- Se puede colocar un máximo de 12 elementos.
- Los elementos que se coloquen torcidos (10 grados o menos) se corregirán automáticamente.

para conocer los detalles sobre las partes de qué elementos no se pueden escanear.

Configuración para escanear en red

Puede conectar el escáner o la impresora a una red para compartirla entre varios ordenadores.

►►► Importante

- Varios usuarios no pueden escanear al mismo tiempo.

►►► Nota

- Realice de antemano la configuración de red del escáner o impresora desde el CD-ROM de instalación o siguiendo las instrucciones de la página web.
- Con conexión de red, el escaneado tarda más que con conexión USB.

Lleve a cabo las siguientes configuraciones para habilitar el escaneado a través de una red.

Especificación del escáner o la impresora

Use IJ Network Scanner Selector EX para especificar el escáner que desee usar. Al especificar el escáner, podrá escanear en red desde el ordenador.



►►► Importante

- Si el producto que desea usar se cambia con IJ Network Scanner Selector EX, el producto usado para escanear con IJ Scan Utility se cambiará también.

Si no está seleccionado el escáner o la impresora en IJ Scan Utility, compruebe que está seleccionado con IJ Network Scanner Selector EX.

Para obtener más información, consulte "Pantalla de configuración y menús de IJ Network Scanner Selector EX" para su modelo en el inicio del *Manual en línea*.

1. Asegúrese de que IJ Network Scanner Selector EX se esté ejecutando.

Si IJ Network Scanner Selector EX se está ejecutando,  (IJ Network Scanner Selector EX) aparece en el área de notificación del escritorio. Haga clic en  para comprobar también los iconos ocultos.

►►► Nota

- Si el icono no aparece en el área de notificación del escritorio, siga el procedimiento que se indica a continuación para empezar.

- **Windows 8.1/Windows 8:**

Haga clic en **IJ Network Scanner Selector EX** en la pantalla de inicio.

Si **IJ Network Scanner Selector EX** no aparece en la pantalla Inicio, seleccione el acceso **Buscar (Search)** y, a continuación, busque "IJ Network Scanner Selector EX".

- **Windows 7/Windows Vista/Windows XP:**

En el menú **Inicio (Start)**, haga clic en **Todos los programas (All Programs) > Canon Utilities > IJ Network Scanner Selector EX > IJ Network Scanner Selector EX**.

El icono aparece en el área de notificación del escritorio y aparece la pantalla Conf. de escaneo desde PC. En tal caso, continúe con el paso 3.

2. En el área de notificación del escritorio, haga clic con el botón derecho en  (IJ Network Scanner Selector EX) y, a continuación, seleccione **Configuración... (Settings...)**.

Aparecerá la pantalla Conf. de escaneo desde PC.

3. Seleccione el escáner o la impresora desde **Escáneres (Scanners)**.

Normalmente, la dirección MAC del escáner o la impresora ya está seleccionada después de la configuración de la red. En tal caso, no deberá seleccionarlo de nuevo.

»»» Importante

- Si hay varios escáneres en la red, aparecerán varios nombres de modelo. En tal caso, se puede seleccionar un escáner por modelo.

4. Haga clic en **Aceptar (OK)**.

Configuración para escanear con IJ Scan Utility

Para escanear desde IJ Scan Utility mediante un escáner o una impresora conectada a una red, especifique su escáner o impresora con IJ Network Scanner Selector EX y, a continuación, siga los pasos siguientes para cambiar el estado de la conexión con el ordenador.

1. [Inicie IJ Scan Utility.](#)
2. Seleccione "Canon XXX series Red" (donde "XXX" es el nombre del modelo) para el **Nombre del producto (Product Name)**.
3. Haga clic en **Config... (Settings...)** para utilizar otro escáner conectado a la red.
4. Haga clic en  (Configuración general) y luego en **Seleccionar (Select)** en **Nombre del producto (Product Name)**.

Aparecerá la pantalla Conf. de escaneo desde PC de IJ Network Scanner Selector EX.

Seleccione el escáner que desea utilizar y haga clic en **Aceptar (OK)**.

5. En el cuadro de diálogo **Configuración (Configuración general) (Settings (General Settings))**, haga clic en **Aceptar (OK)**.

Reaparece la pantalla principal de IJ Scan Utility. Se puede escanear mediante una conexión de red.

»»» Nota

- Si no aparece el escáner o la impresora, compruebe lo siguiente y haga clic en **Aceptar (OK)** para cerrar la pantalla. A continuación, vuelva a abrirlo y trate de seleccionarlo de nuevo.
 - MP Drivers se habrá instalado
 - La configuración de red del escáner o la impresora se completa tras instalar los MP Drivers
 - La comunicación de red entre el escáner o la impresora y el ordenador está habilitada

Si el escáner o la impresora siguen sin aparecer, consulte "Problemas de comunicación de red" para su modelo en el Inicio del *Manual en línea*.

Escaneado desde un ordenador (Mac OS)

- ▶ **Uso de IJ Scan Utility**
- ▶ **Uso del controlador de escáner**
- ▶ **Sugerencias de escaneado**
- ▶ **Colocación de originales (cuando vaya a escanear desde el ordenador)**
- ▶ **Configuración para escanear en red**

Escaneado utilizando un teléfono inteligente/tableta

Este equipo es compatible con las siguientes funciones de escaneado.

PIXMA/MAXIFY Cloud Link

PIXMA/MAXIFY Cloud Link es un servicio web ofrecido por Canon. Guarde las imágenes escaneadas en servicios de almacenamiento de datos mediante la integración con varios servicios en la nube sin tener que emplear un ordenador.

■ [Uso de PIXMA/MAXIFY Cloud Link](#)

Uso de PIXMA/MAXIFY Cloud Link

Al usar PIXMA/MAXIFY Cloud Link, puede conectar la impresora a un servicio en la nube, como CANON IMAGE GATEWAY, Evernote o Twitter, así como utilizar las siguientes funciones sin utilizar un ordenador:

- Imprimir imágenes desde un servicio para compartir imágenes
- Imprimir documentos desde un servicio de gestión de datos
- Guardar imágenes escaneadas en un servicio de gestión de datos.
- Utilizar Twitter para informar sobre el estado de la impresora, como, por ejemplo, sobre la falta de papel o niveles de tinta bajos.

Además, puede utilizar varias funciones añadiendo y registrando aplicaciones que están vinculadas con varios servicios en la nube.

■ Utilización de PIXMA/MAXIFY Cloud Link desde la impresora

■ [Uso de PIXMA/MAXIFY Cloud Link desde su teléfono inteligente, tableta u ordenador](#)



»»» Importante

- En determinados países, es posible que PIXMA/MAXIFY Cloud Link no esté disponible o que las aplicaciones disponibles sean distintas.
- Hay que tener una cuenta para utilizar algunas aplicaciones. En el caso de esas aplicaciones, configure una cuenta de antemano.
- Para averiguar qué modelos admiten PIXMA/MAXIFY Cloud Link, compruebe la página de inicio de Canon.
- La visualización de la pantalla podría cambiar sin previo aviso.

Solución de problemas

Preguntas más frecuentes

- [No se puede encontrar el equipo en la red](#)
- [No se puede encontrar el equipo en la LAN inalámbrica](#)
- [No comienza la impresión](#)
- [El papel está en blanco/La impresión es borrosa/Los colores son incorrectos/Aparecen rayas blancas](#)
- [Se produce un error](#)
- [Los resultados de la impresión no son satisfactorios](#)
- [Aparece un mensaje](#)
- [No se puede instalar MP Drivers](#)
- [Clave de red desconocida](#)
- [Atascos de papel](#)

Ejemplos de problemas

- El equipo no se mueve
 - [El equipo no se enciende](#)
 - [Apagado automático de la alimentación](#)
 - [No se puede utilizar el equipo de repente](#)
 - [No comienza la impresión](#)
 - [Atascos de papel](#)
 - [Problemas de escaneado \(Windows\)](#)
 - [Problemas de escaneado \(Mac OS\)](#)
 - [No se puede imprimir/escanear desde un teléfono inteligente/tableta](#)
- No se puede establecer correctamente
 - [No se puede encontrar el equipo en la pantalla Comprobar la configuración de impresora](#)
 - [Aparición de un mensaje en el ordenador durante la configuración](#)
 - [No se puede encontrar el equipo en la LAN inalámbrica](#)
 - [Problemas de conexión USB](#)
 - [No se puede establecer comunicación con el equipo a través de USB](#)
 - [Clave de red desconocida](#)
 - [No se puede utilizar el equipo tras reemplazar un router inalámbrico o cambiar la configuración](#)
 - [Se desconoce la contraseña del administrador establecida en el equipo](#)
 - [Comprobación de la información de red](#)
 - [Restauración a los ajustes de fábrica](#)
 - [No se puede instalar MP Drivers](#)
 - [Easy-WebPrint EX no se inicia o no aparece el menú de Easy-WebPrint EX \(Windows\)](#)
 - [Actualización de los MP Drivers en un entorno de red \(Windows\)](#)
- Los resultados de la impresión o el escaneado no son satisfactorios
 - [No comienza la impresión](#)
 - [La impresión es lenta](#)
 - [La impresión o copia se detiene](#)

- [Los resultados de la impresión no son satisfactorios](#)
 - [No sale tinta](#)
 - [Atascos de papel](#)
 - [El papel no entra correctamente/Se produce un error "No hay papel"](#)
 - [Problemas de impresión automática a doble cara](#)
 - [Los resultados del escaneado no son satisfactorios \(Windows\)](#)
 - Los resultados del escaneado no son satisfactorios (Mac OS)
- **Aparece un error o un mensaje**
 - [Se produce un error](#)
 - [Aparece un mensaje](#)
 - [Lista de códigos de asistencia para errores](#)
 - [Aparece un mensaje de error en el dispositivo compatible con PictBridge \(LAN inalámbrica\)](#)
 - [IJ Scan Utility Mensajes de error \(Windows\)](#)
 - IJ Scan Utility Mensajes de error (Mac OS)
 - [ScanGear Mensajes de error \(Controlador de escáner\)](#)
 - Mensajes de error del controlador de escáner

Problemas de operaciones

- [Problemas de comunicación de red](#)
- [Problemas de impresión](#)
- [Problemas al imprimir/escanear desde un teléfono inteligente/tableta](#)
- [Problemas de escaneado \(Windows\)](#)
- Problemas de escaneado (Mac OS)
- [Problemas mecánicos](#)
- [Problemas con la instalación y la descarga](#)
- [Errores y mensajes](#)
- [Si no puede resolver el problema](#)

Problemas de comunicación de red

- **No se puede encontrar el equipo en la red**
- **Problemas de conexión de red**
- **Otros problemas de la red**

No se puede encontrar el equipo en la red

- **No se puede encontrar el equipo en la pantalla Lista de impresoras en red**
- **No se puede encontrar el equipo en la pantalla Comprobar la configuración de impresora**
- **No se puede encontrar el equipo en la LAN inalámbrica**

No se puede encontrar el equipo en la pantalla **Comprobar la configuración de impresora**

Si no se puede encontrar el equipo en la pantalla **Comprobar la configuración de impresora (Check Printer Settings)** durante la configuración de la comunicación de la red, compruebe la configuración de la red y vuelva a intentarlo.

■ [No se puede encontrar el equipo durante la configuración de LAN inalámbrica: comprobación 1](#)

▶▶▶ **Importante**

- Si no se puede detectar el equipo mientras se configura la comunicación de red utilizando un USB cable, el equipo podría estar en el modo de punto de acceso. En este caso, finalice el modo de punto de acceso, active la LAN inalámbrica y trate de volver a detectar el equipo.

■ [Uso del equipo con el modo de punto de acceso](#)

▶▶▶ **Nota**

- Para configurar la comunicación de la red mediante USB en su lugar, seleccione la casilla de verificación **Establecer la conexión de red mediante USB (Set up the network connection via USB)** en la pantalla **Comprobar la configuración de impresora (Check Printer Settings)** y haga clic en **Siguiente (Next)**.



No se puede encontrar el equipo durante la configuración de LAN inalámbrica: comprobación 1



¿Están configurados el ordenador y el dispositivo de red (router, etc.) y el ordenador está conectado a la red?

Asegúrese de que puede ver páginas web en el ordenador.

Si no puede ver ninguna página web:

Configure el ordenador y el dispositivo de red.

Para obtener información acerca de los procedimientos, consulte el manual de instrucciones que se suministra con el ordenador y el dispositivo de red, o póngase en contacto con sus fabricantes.

Si puede ver páginas web después de configurar el ordenador y el dispositivo de red, haga clic en **Volver a detectar (Redetect)** en la pantalla **Comprobar la configuración de impresora (Check Printer Settings)** para detectar el equipo.

Si se encuentra el equipo, siga las instrucciones que aparecen en pantalla para continuar con la configuración de la comunicación de la red.

Si puede ver páginas web:

Continúe con la comprobación 2.

[■ No se puede encontrar el equipo durante la configuración de LAN inalámbrica: comprobación 2](#)



No se puede encontrar el equipo durante la configuración de LAN inalámbrica: comprobación 2



¿El firewall del software de seguridad o el sistema operativo del ordenador interfiere con la configuración de las comunicaciones de la red?

El firewall del software de seguridad o el sistema operativo del ordenador puede limitar la comunicación entre el equipo y el ordenador. Compruebe la configuración del firewall del software de seguridad o el sistema operativo, o consulte el mensaje que aparece en el ordenador.

Si el firewall interfiere con la configuración:

- **Si aparece el mensaje:**

Si aparece un mensaje que alerta sobre el hecho de que el software de Canon está intentando acceder a la red, configure el software de seguridad para permitir el acceso.

Después de otorgar acceso al software, haga clic en **Volver a detectar (Redetect)** en la pantalla **Comprobar la configuración de impresora (Check Printer Settings)** para volver a detectar el equipo.

Si se encuentra el equipo, siga las instrucciones que aparecen en pantalla para continuar con la configuración de la comunicación de la red.

- **Si no aparece ningún mensaje:**

Cancele la configuración y, a continuación, configure el software de seguridad para permitir el acceso a la red del software de Canon.

- Para Windows:

El archivo **Setup.exe** o **Setup64.exe** de la carpeta **win > Driver > DrvSetup** del CD-ROM de instalación

- Para Mac OS:

Setup.app, **Canon IJ Network Tool.app**, **canonijnetwork.bundle**, **CIJScannerRegister.app**, **Canon IJ Scan Utility2.app** y **CIJSUAgent.app**

Después de configurar el software de seguridad, vuelva a realizar la configuración de la comunicación de red desde el principio.

»» Nota

- Para obtener más información sobre la configuración del firewall del sistema operativo o del software de seguridad, consulte el manual de instrucciones o póngase en contacto con el fabricante.

Si la configuración del firewall no es la causante del problema:

Continúe con la comprobación 3.

■ [No se puede encontrar el equipo durante la configuración de LAN inalámbrica: comprobación 3](#)



No se puede encontrar el equipo durante la configuración de LAN inalámbrica: comprobación 3



Compruebe la configuración del router inalámbrico.

Compruebe la configuración del router inalámbrico para la conexión de red, como los filtros de dirección IP, los filtros de dirección MAC y la función DHCP.

Compruebe que se asigna el mismo canal de radio al router inalámbrico y al equipo.

Para comprobar la configuración del router inalámbrico, consulte el manual de instrucciones que se suministra con el router inalámbrico o póngase en contacto con el fabricante.

Después de comprobar la configuración del router inalámbrico, haga clic en **Volver a detectar (Redetect)** en la pantalla **Comprobar la configuración de impresora (Check Printer Settings)** para volver a detectar el equipo.

Si se encuentra el equipo, siga las instrucciones que aparecen en pantalla para continuar con la configuración de la comunicación de la red.

Si la configuración del router inalámbrico no es la causante del problema:

Continúe con la comprobación 4.

■ [No se puede encontrar el equipo durante la configuración de LAN inalámbrica: comprobación 4](#)



No se puede encontrar el equipo durante la configuración de LAN inalámbrica: comprobación 4



Compruebe la configuración del router inalámbrico y asegúrese de que el equipo no esté demasiado lejos del router inalámbrico.

Asegúrese de que el router inalámbrico que utiliza esté configurado para emplear un ancho de banda de 2,4 GHz.

Para obtener más información sobre la comprobación de la configuración del router inalámbrico, consulte el manual de instrucciones proporcionado con dicho router o póngase en contacto con el fabricante.

Tras comprobar la configuración del router inalámbrico, asegúrese de que el equipo no esté lejos del router inalámbrico.

El equipo puede estar a un máximo de 50 m (164 pies) del router inalámbrico en el interior. Asegúrese de que el equipo esté lo suficientemente cerca del router inalámbrico que va a usar.

Además, compruebe la ubicación del equipo y del router inalámbrico y adopte las medidas adecuadas.

- Compruebe si existe alguna obstrucción entre el equipo y el router inalámbrico.

La calidad de la comunicación inalámbrica entre distintas habitaciones o plantas suele ser baja. Ajuste la ubicación del equipo y del router inalámbrico.

- Asegúrese de que no haya fuentes de interferencias de ondas de radio cerca del equipo o del router inalámbrico.

Si hay cerca algún dispositivo, como un horno microondas, que emita ondas de radio con la misma banda de frecuencia que un router inalámbrico, puede causar interferencias. Aleje todo lo posible el equipo o el router inalámbrico de las fuentes de interferencia.

Después de seguir las indicaciones anteriores, haga clic en **Volver a detectar (Redetect)** en la pantalla **Comprobar la configuración de impresora (Check Printer Settings)** para volver a detectar el equipo.

Si se encuentra el equipo, siga las instrucciones que aparecen en pantalla para continuar con la configuración de la comunicación de la red.

Si sigue sin detectar el equipo, seleccione la casilla **Establecer la conexión de red mediante USB (Set up the network connection via USB)** en la pantalla **Comprobar la configuración de impresora (Check Printer Settings)** y, a continuación, haga clic en **Siguiente (Next)** para configurar la comunicación de red mediante USB.



No se puede encontrar el equipo en la pantalla Lista de impresoras en red



El equipo podría no detectarse con el método de configuración actual.

Seleccione la casilla de verificación **La impresora que desea configurar no está en la lista (Setting printer could not be found on the list)** y haga clic en **Siguiente (Next)**. Se muestra la pantalla para mostrar otro método de configuración.

Canon series

Printers on Network List

Serial Number	MAC Address	IP Address

Update

Setting printer could not be found on the list

1. To set a printer on the network, select one from the above printers list, and then click [Next].
The serial number can be found on the back of the printer and on the Letter of Guarantee. The above list displays only the last 5 digits of the serial number.

2. If the setting printer could not be found on the above list, turn on the printer and click [Update].

3. If the printer could not still be found, select [Setting printer could not be found on the list], and the click [Next].

Back to Top

Next

Realice la configuración según las instrucciones que aparecen en la pantalla.



No se puede pasar de la pantalla de conexión de impresora/ conexión del cable



Si no puede pasar de la pantalla **Conexión de impresora (Printer Connection)** o de la pantalla **Conexión del cable (Connect Cable)**, compruebe lo siguiente.

Comprobación 1 Asegúrese de que el cable USB esté firmemente conectado al equipo y al ordenador.

Conecte el equipo y el ordenador con un cable USB, como en la ilustración siguiente. El puerto USB se encuentra en la parte posterior del equipo.

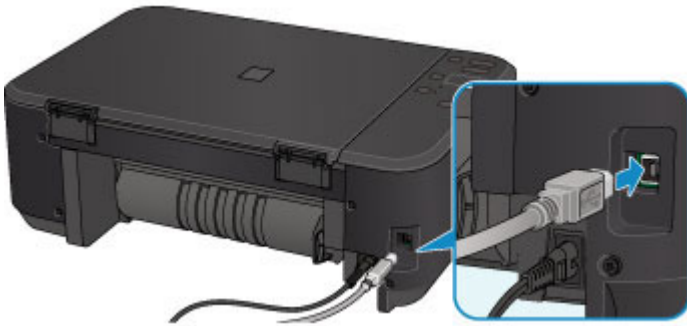

Compruebe los elementos siguientes únicamente si no puede pasar de la pantalla Conexión de impresora (Printer Connection).

Comprobación 2 Siga el procedimiento que se indica a continuación para conectar de nuevo el equipo y el ordenador.

►►► Importante

- Para Mac OS, asegúrese de que el icono de bloqueo se encuentra en la parte inferior izquierda de la pantalla **Impresoras y escáneres (Printers & Scanners)** pantalla **Impresión y escáner (Print & Scan)** en Mac OS X v10.8 o Mac OS X v10.7.

Si se muestra el icono  (bloqueado), haga clic en él para desbloquear. (Necesitará para ello el nombre y la contraseña del administrador.)

1. Apague el equipo.
2. Desconecte el cable USB del equipo y el ordenador y vuelva a conectarlo.
3. Encienda el equipo.

Comprobación 3 Si no puede resolver el problema, siga el procedimiento que se explica a continuación para volver a instalar MP Drivers.

1. Haga clic en **Cancelar (Cancel)**.
2. Haga clic en **Inicio finalizado (Start Over)** en la pantalla **Error de instalación (Installation Failure)**.

3. Haga clic en **Salir (Exit)** en la pantalla **Iniciar configuración (Start Setup)** y finalice la configuración.
4. Apague el equipo.
5. Reinicie el ordenador.
6. Compruebe que no se esté ejecutando ningún software de aplicación.
7. Realice de nuevo la configuración según las instrucciones del sitio web de Canon.

▶▶ Nota

- En Windows, puede utilizar el CD-ROM de instalación para realizar de nuevo la configuración.



No se puede encontrar el equipo en la LAN inalámbrica



Comprobación 1 Asegúrese de que el equipo está encendido.

Comprobación 2 Asegúrese de que la lámpara de **Wi-Fi** del equipo está encendida.

Si la luz de **Wi-Fi** está apagada, la LAN inalámbrica se desactiva. Siga el procedimiento que se indica a continuación para activar la LAN inalámbrica.

1. Mantenga pulsado el botón **Wi-Fi**; suéltelo cuando la luz de la lámpara **ACTIVADO (ON)** parpadee.
2. Pulse el botón **Color**, el botón **Negro (Black)** y el botón **Wi-Fi** en este orden.

Cuando la lámpara de **ACTIVADO (ON)** deja de parpadear y se enciende fija y se ilumina la lámpara de **Wi-Fi**, quiere decir que la LAN inalámbrica está activada.

Comprobación 3 Si el equipo está conectado al ordenador temporalmente con un cable USB, asegúrese de que el cable USB está conectado correctamente.

Si configura la conexión de LAN inalámbrica o cambia la configuración de LAN inalámbrica con IJ Network Tool con una conexión USB, conecte el equipo y el ordenador mediante un cable USB, como en la ilustración siguiente. El puerto USB se encuentra en la parte posterior del equipo.

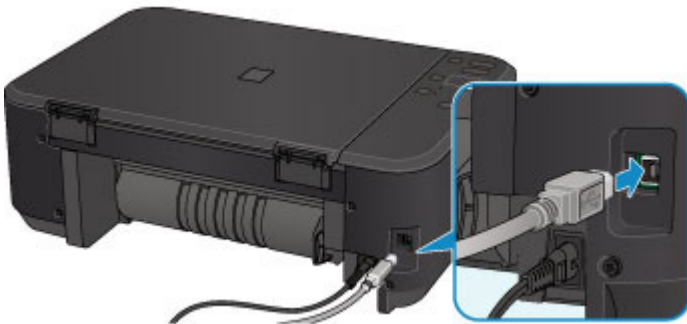

Comprobación 4 Asegúrese de que la configuración del equipo ha finalizado.

Si no es así, realice la configuración.

- Para Windows:
Utilice el CD-ROM de instalación o siga las instrucciones del sitio web de Canon.
- Para Mac OS:
Siga las instrucciones del sitio web de Canon.

Comprobación 5 Si utiliza IJ Network Tool, vuelva a buscar el equipo.

- Para Windows:
 [Pantalla Canon IJ Network Tool](#)
- Para Mac OS:
 Pantalla Canon IJ Network Tool

Comprobación 6 Si busca el equipo en una red, asegúrese de que el equipo está asociado a un puerto (Windows).

Si aparece **No hay controlador (No Driver)** en el campo **Nombre (Name)** de IJ Network Tool, el equipo no está asociado a ningún puerto. Seleccione **Asociar puerto (Associate Port)** en el menú **Configuración (Settings)** y para asociar un puerto al equipo.

■ [Si el controlador de la impresora no está asociado a un puerto](#)

Comprobación 7 Asegúrese de que la configuración de red del equipo y el router inalámbrico coincide.

Consulte el manual de instrucciones que se suministra con el router inalámbrico o póngase en contacto con el fabricante para comprobar la configuración del router inalámbrico y, a continuación, modifique la configuración del equipo para que se adapte.

■ [Establecimiento de una clave de codificación](#)

Comprobación 8 Compruebe si existe alguna obstrucción.

La calidad de la comunicación inalámbrica entre distintas habitaciones o plantas suele ser baja. Desplace el equipo y el router inalámbrico si fuera necesario.

Para comprobar el estado de la radio:

- Para Windows:

■ [Supervisión del estado de la red inalámbrica](#)

- Para Mac OS:

■ [Supervisión del estado de la red inalámbrica](#)

Comprobación 9 Asegúrese de que el equipo no esté demasiado lejos del router inalámbrico.

El equipo puede estar a un máximo de 50 m (164 pies) del router inalámbrico en el interior. Asegúrese de que el equipo esté lo suficientemente cerca del router inalámbrico que va a usar.

Para comprobar el estado de la radio:

- Para Windows:

■ [Supervisión del estado de la red inalámbrica](#)

- Para Mac OS:

■ [Supervisión del estado de la red inalámbrica](#)

Comprobación 10 Asegúrese de que no haya interferencias de ondas de radio en las proximidades.

Si hay cerca algún dispositivo, como un horno microondas, que emita ondas de radio con la misma banda de frecuencia que un router inalámbrico, puede causar interferencias. Aleje todo lo que pueda el router inalámbrico de las fuentes de interferencia.

Para comprobar el estado de la radio:

- Para Windows:

■ [Supervisión del estado de la red inalámbrica](#)

- Para Mac OS:

■ Supervisión del estado de la red inalámbrica

Comprobación 11 Asegúrese de que la configuración de red del ordenador es correcta.

Asegúrese de que el ordenador se puede comunicar con el router inalámbrico mediante la LAN inalámbrica.

Comprobación 12 Asegúrese de que **Habilitar compatibilidad bidireccional (Enable bidirectional support)** está seleccionado en la ficha **Puertos (Ports)** del cuadro de diálogo de propiedades del controlador de impresora (Windows).

Comprobación 13 Asegúrese de que el firewall del software de seguridad está desactivado.

Si tiene activado el firewall del software de seguridad, puede aparecer un mensaje que indica que el software de Canon está intentando acceder a la red. Si aparece este mensaje de advertencia, defina el software de seguridad para permitir siempre el acceso.

Si utiliza algún programa que cambie de entorno de red, compruebe la configuración. Algunos programas utilizan un firewall de forma predeterminada.

Comprobación 14 Si utiliza un router, conecte el equipo y el ordenador en la parte de LAN (mismo segmento de red).

Comprobación 15 Si el equipo está conectado a una estación base de AirPort mediante una LAN, utilice caracteres alfanuméricos para el nombre de la red (SSID) (Mac OS).

Comprobación 16 Compruebe la configuración de TCP/IP del equipo y desactive IPv6.

Para comprobar la configuración actual de TCP/IP, imprima la información de la configuración de red a través del panel de control.

■ [Impresión de la configuración de red](#)

Si se define "TCP/IPv6" como "Activar", se activarán IPv4 y IPv6.

Mantenga pulsado el botón **Parar (Stop)**; suéltelo cuando la luz de la lámpara **Alarma (Alarm)** parpadee 23 veces.

IPv6 está desactivado y solo IPv4 está activado.

Si no se resuelve el problema, vuelva a realizar la configuración.

- Para Windows:
Utilice el CD-ROM de instalación o siga las instrucciones del sitio web de Canon.
- Para Mac OS:
Siga las instrucciones del sitio web de Canon.

Problemas de conexión de red

- **No se puede utilizar el equipo de repente**
- **Clave de red desconocida**
- **Se desconoce la contraseña del administrador establecida en el equipo**
- **No se puede utilizar el equipo tras reemplazar un router inalámbrico o cambiar la configuración**
- **La impresión es lenta**
- **No se muestra el nivel de tinta en el monitor de estado de la impresora (Windows)**

No se puede utilizar el equipo de repente

■ [No se puede establecer comunicación con el equipo después de cambiar la configuración de la red \(Windows\)](#)

■ [No se puede establecer comunicación con el equipo a través de la LAN inalámbrica](#)

■ [No se puede establecer comunicación con el equipo mediante el modo de punto de acceso](#)

■ [No se puede imprimir ni escanear desde un ordenador de la red](#)



No se puede establecer comunicación con el equipo después de cambiar la configuración de la red (Windows)



Puede pasar cierto tiempo hasta que el ordenador obtenga una dirección IP, o puede que tenga que reiniciar el ordenador.

Asegúrese de que el ordenador ha obtenido una dirección IP válida y vuelva a buscar el equipo.



No se puede establecer comunicación con el equipo a través de la LAN inalámbrica



Comprobación 1 Asegúrese de que el equipo está encendido.

Comprobación 2 Asegúrese de que la configuración de red del equipo y el router inalámbrico coincide.

Para comprobar la configuración del router inalámbrico, consulte el manual de instrucciones que se suministra con el router inalámbrico o póngase en contacto con el fabricante.

Para comprobar la configuración de red actual del equipo, imprima la información de la configuración de red.

■ [Impresión de la configuración de red](#)

Si la configuración de red del equipo no coincide con la del router inalámbrico, modifique la configuración de red del equipo mediante IJ Network Tool para que coincida con la del router inalámbrico.

Comprobación 3 Asegúrese de que el equipo no esté demasiado lejos del router inalámbrico.

El equipo puede estar a un máximo de 50 m (164 pies) del router inalámbrico en el interior. Asegúrese de que el equipo esté lo suficientemente cerca del router inalámbrico que va a usar.

Comprobación 4 Compruebe si existe alguna obstrucción.

La calidad de la comunicación inalámbrica entre distintas habitaciones o plantas suele ser baja. Desplace el equipo y el router inalámbrico si fuera necesario.

Comprobación 5 Asegúrese de que no haya interferencias de ondas de radio en las proximidades.

Si hay cerca algún dispositivo, como un horno microondas, que emita ondas de radio con la misma banda de frecuencia que un router inalámbrico, puede causar interferencias. Aleje todo lo que pueda el router inalámbrico de las fuentes de interferencia.

Comprobación 6 Asegúrese de que la configuración de red del ordenador es correcta.

Para obtener más información sobre la conexión y la configuración de un dispositivo de red, consulte el manual de instrucciones del dispositivo o póngase en contacto con el fabricante.

Comprobación 7 Asegúrese de que la señal inalámbrica es fuerte. Controle el estado de la señal y desplace el equipo y el router inalámbrico si fuera necesario.

- Para Windows:

■ [Supervisión del estado de la red inalámbrica](#)

- Para Mac OS:

■ [Supervisión del estado de la red inalámbrica](#)

Comprobación 8 Asegúrese de que utiliza un canal válido.

Los canales inalámbricos que se pueden utilizar pueden estar limitados en función del dispositivo de red inalámbrica empleado por el ordenador. Consulte el manual de instrucciones que se suministra con el ordenador o con el dispositivo de red inalámbrica para comprobar los canales inalámbrico que se pueden usar.

Comprobación 9 Asegúrese de que el canal establecido en el router inalámbrico es un canal que se puede usar, tal y como se ha confirmado en la comprobación 8.

Si no es así, cambie el canal establecido en el router inalámbrico.

Comprobación 10 Asegúrese de que el firewall del software de seguridad está desactivado.

Si tiene activado el firewall del software de seguridad, puede aparecer un mensaje que indica que el software de Canon está intentando acceder a la red. Si aparece este mensaje de advertencia, defina el software de seguridad para permitir siempre el acceso.

Si utiliza algún programa que cambie de entorno de red, compruebe la configuración. Algunos programas utilizan un firewall de forma predeterminada.

Comprobación 11 Si utiliza un router, conecte el equipo y el ordenador en la parte de LAN (mismo segmento de red).

Comprobación 12 Si el equipo está conectado a una estación base de AirPort mediante una LAN, utilice caracteres alfanuméricos para el nombre de la red (SSID) (Mac OS).

Si no se resuelve el problema, vuelva a realizar la configuración.

- Para Windows:

Utilice el CD-ROM de instalación o siga las instrucciones del sitio web de Canon.

- Para Mac OS:

Siga las instrucciones del sitio web de Canon.

- **Colocación:**

Asegúrese de que no haya ningún obstáculo entre el router inalámbrico y el equipo.

»» Nota

- **Para conectar el equipo a un ordenador Windows XP mediante configuración sin cables, siga estos pasos:**

Siga el procedimiento que se indica a continuación para configurar el equipo y el ordenador.

1. [Defina el equipo en modo de punto de acceso.](#)
2. En el área de notificación del escritorio, haga clic con el botón derecho en el icono de **Conexión de red inalámbrica (Wireless Network Connections)** y, a continuación, haga clic en **Ver redes inalámbricas disponibles (View Available Wireless Networks)**.
3. Seleccione el nombre de red en la pantalla que aparece y, a continuación, haga clic en **Conectar (Connect)**.

Seleccione "XXXXXX-MGXXXXseries" ("XX" representa caracteres alfanuméricos) como nombre de red.
4. Introduzca la clave de red en la pantalla que aparece y, a continuación, haga clic en **Conectar (Connect)**.

De forma predeterminada, el número de serie del equipo se utiliza como clave de red. Compruebe el número de serie en la parte posterior del equipo.
5. Utilice el CD-ROM de instalación o siga las instrucciones del sitio web de Canon.

No se puede establecer comunicación con el equipo mediante el modo de punto de acceso

A

Comprobación 1 Asegúrese de que el equipo está encendido.

Comprobación 2 ¿Está desactivado el modo punto de acceso?

Siga este procedimiento para activar el modo de punto de acceso.

1. Mantenga pulsado el botón **Wi-Fi**; suéltelo cuando la luz de la lámpara **ACTIVADO (ON)** parpadee.
2. Pulse el botón **Negro (Black)**, el botón **Color** y el botón **Wi-Fi** en este orden.

La luz de **ACTIVADO (ON)** deja de parpadear y se enciende fija, y se activa el modo de punto de acceso.

Comprobación 3 Asegúrese de que el equipo está seleccionado como conexión para dispositivos de comunicación inalámbrica (por ejemplo, ordenadores, teléfonos inteligentes o tabletas).

Seleccione el nombre de punto de acceso (SSID) especificado para el equipo como destino de conexión para dispositivos de comunicación.

Comprobación 4 ¿Ha introducido la contraseña correcta especificada para el modo de punto de acceso?

Si la configuración de seguridad del modo de punto de acceso está habilitada, deberá introducir la contraseña para conectar el dispositivo de comunicación al equipo.

Comprobación 5 Asegúrese de que el equipo no esté demasiado lejos.

Coloque los dispositivos de comunicación inalámbrica a una distancia adecuada del equipo.

Comprobación 6 Compruebe si existe alguna obstrucción.

La calidad de la comunicación inalámbrica entre distintas habitaciones o plantas suele ser baja. Desplace el equipo si fuera necesario.

Comprobación 7 Asegúrese de que no haya interferencias de ondas de radio en las proximidades.

Si hay cerca algún dispositivo, como un horno microondas, que emita ondas de radio con la misma banda de frecuencia que un router inalámbrico, puede causar interferencias. Aleje todo lo que pueda el router equipo de las fuentes de interferencia.

Comprobación 8 Asegúrese de que ya hay conectados 5 dispositivos.

El modo de punto de acceso no admite la conexión de más de 5 dispositivos.

No se puede imprimir ni escanear desde un ordenador de la red

Comprobación 1 Asegúrese de que la configuración de red del ordenador es correcta.

Para obtener más información acerca de la configuración del ordenador, consulte el manual de instrucciones del ordenador o póngase en contacto con el fabricante.

Comprobación 2 Si no se han instalado los MP Drivers, instálelos.

- Para Windows:
Instale los MP Drivers mediante el CD-ROM de instalación o hágalo desde el sitio web de Canon.
- Para Mac OS:
Instale los MP Drivers desde el sitio web de Canon.

Comprobación 3 Asegúrese de que el router inalámbrico no restringe qué ordenadores pueden acceder a él.

Para obtener más información sobre la conexión y la configuración del router inalámbrico, consulte el manual de instrucciones del router inalámbrico o póngase en contacto con el fabricante.

Nota

- Para comprobar la dirección MAC o la dirección IP del ordenador, consulte [Comprobación de la dirección IP o la dirección MAC del ordenador](#).

Clave de red desconocida

■ [Clave WEP o WPA/WPA2 establecida para el punto de acceso desconocida; imposible establecer una conexión](#)

■ [Establecimiento de una clave de codificación](#)

Clave WEP o WPA/WPA2 establecida para el punto de acceso desconocida; imposible establecer una conexión

A

Para obtener información detallada sobre la instalación de un router inalámbrico, consulte el manual de instrucciones que se suministra con el router inalámbrico o póngase en contacto con el fabricante. Asegúrese de que el ordenador puede establecer una comunicación con el router inalámbrico.

Configure el equipo para que coincida con la configuración del router inalámbrico mediante IJ Network Tool.

Establecimiento de una clave de codificación

A

Para obtener información detallada sobre la instalación de un router inalámbrico, consulte el manual de instrucciones que se suministra con el router inalámbrico o póngase en contacto con el fabricante. Asegúrese de que el ordenador puede establecer una comunicación con el router inalámbrico.

Configure el equipo para que coincida con la configuración del router inalámbrico mediante IJ Network Tool.

• **Uso de WEP**

La longitud y el formato de la clave, la clave que se va a utilizar (una de 1 a 4) y el método de autenticación deben ser iguales para el router inalámbrico, el equipo y el ordenador.

Para poder establecer la comunicación con un router inalámbrico que utilice claves WEP generadas automáticamente, debe configurar el equipo para que utilice la clave generada por el router inalámbrico introduciéndola en formato hexadecimal.

◦ Para Windows:

Normalmente, se debe seleccionar **Auto** como método de autenticación. De lo contrario, seleccione **Sistema abierto (Open System)** o **Clave compartida (Shared Key)** según la configuración del router inalámbrico.

Cuando aparece la pantalla **Información WEP (WEP Details)** después de hacer clic en **Configurar (Set)** en la pantalla **Buscar (Search)**, siga las instrucciones que aparecen en la pantalla y establezca la longitud, el formato y el número de la clave, así como el método de autenticación para introducir una clave WEP.

Para obtener más información, consulte [Cambio de la configuración detallada WEP](#).

◦ Para Mac OS:

Normalmente, se debe seleccionar **Auto** como método de autenticación. De lo contrario, seleccione **Sistema abierto (Open System)** o **Clave compartida (Shared Key)** según la configuración del router inalámbrico.

Cuando aparece la pantalla **Información WEP (WEP Details)** después de hacer clic en **Configurar (Set)** en la pantalla **Routers inalámbricos (Wireless Routers)**, siga las instrucciones que aparecen en la pantalla y establezca la longitud, el formato y el número de la clave, así como el método de autenticación para introducir una clave WEP.

Para obtener más información, consulte Cambio de la configuración detallada WEP.

»» Nota

- Si el equipo está conectado a una estación base AirPort a través de una LAN:
Si el equipo está conectado a una estación base AirPort a través de una LAN, compruebe la configuración establecida en **Seguridad inalámbrica (Wireless Security)** de **Utilidad AirPort (AirPort Utility)**.
 - Seleccione **64 bits (64 bit)** si ha seleccionado **WEP de 40 bits (WEP 40 bit)** como longitud de clave en la estación base de AirPort.
 - Seleccione **1** para **Id. de clave (Key ID)**. De lo contrario, no se podrá establecer una comunicación entre el ordenador y el equipo mediante el router inalámbrico.

• Uso de WPA/WPA2

El método de autenticación, la contraseña y el tipo de codificación dinámica deben ser iguales para el router inalámbrico, el equipo y el ordenador.

Introduzca la contraseña configurada para el router inalámbrico (una secuencia de entre 8 y 63 caracteres alfanuméricos, o un número hexadecimal de 64 caracteres).

Se selecciona automáticamente TKIP (codificación básica) o AES (codificación segura) como método de codificación dinámica.

- Para Windows:

Para obtener más información, consulte [Cambio de la configuración detallada WPA/WPA2](#).

- Para Mac OS:

Para obtener más información, consulte Cambio de la configuración detallada WPA/WPA2.

»» Nota

- Este equipo admite WPA/WPA2-PSK (WPA/WPA2-Personal) y WPA2-PSK (WPA2-Personal).



Se desconoce la contraseña del administrador establecida en el equipo



Inicialice la configuración del equipo.

■ [Inicialización de la configuración del equipo](#)

Tras inicializar la configuración del equipo, vuelva a realizar la configuración.

- **Para Windows:**

Utilice el CD-ROM de instalación o siga las instrucciones del sitio web de Canon.

- **Para Mac OS:**

Siga las instrucciones del sitio web de Canon.



No se puede utilizar el equipo tras reemplazar un router inalámbrico o cambiar la configuración



Al reemplazar un router inalámbrico, vuelva a llevar a cabo la configuración de red del equipo.

- Para Windows:
Utilice el CD-ROM de instalación o siga las instrucciones del sitio web de Canon.
- Para Mac OS:
Siga las instrucciones del sitio web de Canon.

Si esto no resuelve el problema, consulte la información siguiente.

■ [No se puede establecer comunicación con el equipo después de haber activado el filtrado de dirección MAC/IP o la clave de codificación en el router inalámbrico](#)

■ [Si la codificación está activada, no se puede establecer una comunicación con el equipo después de cambiar el tipo de codificación en el router inalámbrico](#)



No se puede establecer comunicación con el equipo después de haber activado el filtrado de dirección MAC/IP o la clave de codificación en el router inalámbrico



Comprobación 1 Compruebe la configuración del router inalámbrico.

Para comprobar la configuración del router inalámbrico, consulte el manual de instrucciones que se suministra con el router inalámbrico o póngase en contacto con el fabricante. Asegúrese de que se puede establecer una comunicación entre el ordenador y el router inalámbrico con esta configuración.

Comprobación 2 Si está llevando a cabo un filtrado de direcciones MAC o de direcciones IP en el router inalámbrico, compruebe que las direcciones MAC o las direcciones IP del ordenador, el dispositivo de red y el equipo están registradas.

Comprobación 3 Si utiliza una clave WEP o WPA/WPA2, asegúrese de que la clave de codificación del ordenador, el dispositivo de red y el equipo coincide con la establecida para el router inalámbrico.

Además de la propia clave WEP, la longitud y el formato de la clave, el ID de clave que se va a utilizar y el método de autenticación deben coincidir en el equipo, el router inalámbrico y el ordenador.

Normalmente, se debe seleccionar **Auto** como método de autenticación. Para definirlo de forma manual, seleccione **Sistema abierto (Open System)** o **Clave compartida (Shared Key)** según la configuración del router inalámbrico.

Para obtener información detallada, consulte [Establecimiento de una clave de codificación](#).

Q Si la codificación está activada, no se puede establecer una comunicación con el equipo después de cambiar el tipo de codificación en el router inalámbrico

A

Si cambia el tipo de codificación del equipo y, posteriormente, no puede comunicarse con el ordenador, asegúrese de que el tipo de codificación del ordenador y del router inalámbrico coinciden con el tipo establecido para el equipo.

■ [No se puede establecer comunicación con el equipo después de haber activado el filtrado de dirección MAC/IP o la clave de codificación en el router inalámbrico](#)



La impresión es lenta



Comprobación 1 Es posible que el equipo esté imprimiendo o escaneando un trabajo grande desde otro ordenador.

Comprobación 2 Controle el estado de la señal y desplace el equipo y el router inalámbrico si fuera necesario.

- Para Windows:

■ [Supervisión del estado de la red inalámbrica](#)

- Para Mac OS:

■ [Supervisión del estado de la red inalámbrica](#)

Asegúrese de que no haya ningún obstáculo entre el router inalámbrico y el equipo. La calidad de la comunicación inalámbrica entre distintas habitaciones o plantas suele ser baja. Las comunicaciones inalámbricas pueden quedar obstaculizadas debido a materiales de construcción compuestos por metal u hormigón. Si no se puede establecer una comunicación entre el equipo y el ordenador en una LAN inalámbrica debido a una pared, coloque el equipo y el ordenador en la misma habitación.

Comprobación 3 Asegúrese de que no haya interferencias de ondas de radio en las proximidades.

Si hay cerca algún dispositivo, como un horno microondas, que emita ondas de radio con la misma banda de frecuencia que un router inalámbrico, puede causar interferencias. Aleje todo lo que pueda el router inalámbrico de las fuentes de interferencia.



No se muestra el nivel de tinta en el monitor de estado de la impresora (Windows)



Utilice el controlador de la impresora con comunicación bidireccional.

Seleccione **Activar soporte bidireccional (Enable bidirectional support)** en la ficha **Puertos (Ports)** del cuadro de diálogo de propiedades del controlador de impresora.

■ [Cómo abrir la ventana de configuración del controlador de impresora](#)

Otros problemas de la red

- ▶ Aparición de un mensaje en el ordenador durante la configuración
- ▶ Se envían paquetes de forma constante (Windows)
- ▶ Comprobación de la información de red
- ▶ Restauración a los ajustes de fábrica

Aparición de un mensaje en el ordenador durante la configuración

■ Durante la configuración, aparece la pantalla [Introducir contraseña \(Enter Password\)](#)

■ Aparece la pantalla de configuración de la codificación cuando se selecciona el punto de acceso en la [pantalla Buscar \(Search\)](#)

■ Aparece el mensaje "Está conectando el equipo a una red inalámbrica sin codificar"

Q Durante la configuración, aparece la pantalla **Introducir contraseña (Enter Password)**

A

Aparece la siguiente pantalla si el equipo se ha configurado para utilizarlo con una red y se ha definido una contraseña de administrador.

- Para Windows:

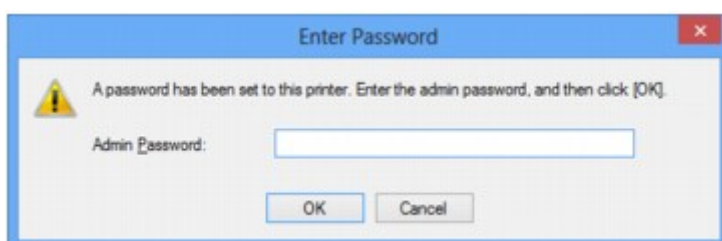

- Para Mac OS:



Introduzca la contraseña del administrador establecida en el equipo.

►►► **Nota**

- Ya se ha definido una contraseña de administrador para el equipo en el momento de la compra.

Para obtener más información:

■ [Contraseña de administrador](#)

Para mejorar la seguridad, es recomendable cambiar la contraseña del administrador.

- Para Windows:

■ [Cambio de la configuración en la ficha Contraseña del administrador](#)

- Para Mac OS:

■ [Cambio de la configuración en la ficha Contraseña del administrador](#)

Q Aparece la pantalla de configuración de la codificación cuando se selecciona el punto de acceso en la pantalla Buscar (Search)

A

Esta pantalla aparece automáticamente si el router inalámbrico seleccionado está codificado. Defina la misma configuración de codificación que la establecida para el router inalámbrico.

- Para Windows:

Para obtener más información acerca de la configuración de la codificación, consulte [Cambio de la configuración en la ficha LAN inalámbrica](#).

- Para Mac OS:

Para obtener más información acerca de la configuración de la codificación, consulte Cambio de la configuración en la ficha LAN inalámbrica.

Q Aparece el mensaje "Está conectando el equipo a una red inalámbrica sin codificar"

A

La seguridad no está configurada en el router inalámbrico. Se puede seguir utilizando el equipo, así que continúe con la configuración y finalícela.

»»» Importante

- Si se conecta a una red que no está protegida, existe el riesgo de revelar información, por ejemplo, datos personales, a terceros.



Se envían paquetes de forma constante (Windows)



Cuando IJ Network Scanner Selector EX está activado, transmite paquetes periódicamente para comprobar si puede comunicarse con el equipo a través de la red. Si utiliza el ordenador en un entorno de red distinto del utilizado para configurar el equipo, desactive IJ Network Scanner Selector EX.

Para desactivar IJ Network Scanner Selector EX, haga clic con el botón derecho en el icono  del área de notificación del escritorio y seleccione **Desactivar Canon IJ Network Scanner Selector EX (Disable Canon IJ Network Scanner Selector EX)**.

Comprobación de la información de red

■ [Comprobación de la dirección IP o la dirección MAC del equipo](#)

■ [Comprobación de la dirección IP o la dirección MAC del ordenador](#)

■ [Comprobación de la comunicación entre el equipo, la impresora y el router inalámbrico](#)

■ [Comprobación de la información de configuración de red](#)



Comprobación de la dirección IP o la dirección MAC del equipo



Para comprobar la dirección IP o la dirección MAC del equipo, imprima la información de la configuración de red a través del panel de control.

■ [Impresión de la configuración de red](#)

Puede comprobar la información de la configuración de red en la pantalla del ordenador.

- Para Windows:

■ [Pantalla Canon IJ Network Tool](#)

- Para Mac OS:

■ Menús de Canon IJ Network Tool



Comprobación de la dirección IP o la dirección MAC del ordenador



Para comprobar la dirección IP o la dirección MAC del ordenador, siga las instrucciones que se indica a continuación.

- Para Windows:

1. Seleccione **Símbolo del sistema (Command Prompt)** como se indica a continuación.

- En Windows 8.1 o Windows 8, seleccione **Símbolo del sistema (Command Prompt)** en la pantalla **Inicio (Start)**. Si **Símbolo del sistema (Command Prompt)** no aparece en la pantalla **Inicio (Start)**, seleccione el acceso **Buscar (Search)** y busque "**Símbolo del sistema (Command Prompt)**".
- En Windows 7, Windows Vista o Windows XP, haga clic en **Inicio (Start)** > **Todos los programas (All Programs)** > **Accesorios (Accessories)** > **Símbolo del sistema (Command Prompt)**.

2. Escriba "ipconfig/all" y pulse **Intro (Enter)**.

Aparecen la dirección IP y la dirección MAC del ordenador. Si el ordenador no está conectado a una red, no aparecerá la dirección IP.

- Para Mac OS:

1. Seleccione **Preferencias del sistema (System Preferences)** en el menú Apple y, a continuación, haga clic en **Red (Network)**.

2. Asegúrese de que la interfaz de red que utiliza el ordenador está seleccionada y, a continuación, haga clic en **Avanzado (Advanced)**.

Asegúrese de que está seleccionado **Wi-Fi** como interfaz de red.

3. Compruebe la dirección IP o la dirección MAC.

Haga clic en **TCP/IP** para comprobar la dirección IP.

Haga clic en **Hardware** para comprobar la dirección MAC.

Comprobación de la comunicación entre el equipo, la impresora y el router inalámbrico

A

Realice una prueba ping para comprobar si se está produciendo una comunicación.

- Para Windows:

1. Seleccione **Símbolo del sistema (Command Prompt)** como se indica a continuación.
 - En Windows 8.1 o Windows 8, seleccione **Símbolo del sistema (Command Prompt)** en la pantalla **Inicio (Start)**. Si **Símbolo del sistema (Command Prompt)** no aparece en la pantalla **Inicio (Start)**, seleccione el acceso **Buscar (Search)** y busque "**Símbolo del sistema (Command Prompt)**".
 - En Windows 7, Windows Vista o Windows XP, haga clic en **Inicio (Start)** > **Todos los programas (All Programs)** > **Accesorios (Accessories)** > **Símbolo del sistema (Command Prompt)**.
2. Introduzca el comando ping y pulse **Intro (Enter)**.

El comando ping es: ping XXX.XXX.XXX.XXX

"XXX.XXX.XXX.XXX" es la dirección IP del dispositivo de destino.

Si se está produciendo una comunicación, aparece un mensaje como el que se muestra más abajo.

Respuesta de XXX.XXX.XXX.XXX: bytes=32 tiempo=10ms TTL=255

Si aparece **Agotado el tiempo para la solicitud (Request timed out)**, no se produce ninguna comunicación.

- Para Mac OS:

1. Inicie **Utilidad Red (Network Utility)** como se muestra a continuación.
 - En Mac OS X v10.10 o Mac OS X v10.9, seleccione **Ordenador (Computer)** en el menú **Ir (Go)** de Finder, haga doble clic en **Macintosh HD** > **Sistema (System)** > **Librería (Library)** > **CoreServices** > **Aplicaciones (Applications)** > **Utilidad Red (Network Utility)**.
 - En Mac OS X v10.8 o Mac OS X v10.7, abra la carpeta **Utilidades (Utilities)** en la carpeta **Aplicaciones (Applications)** y haga doble clic en **Utilidad Red (Network Utility)**.
2. Haga clic en **Ping**.
3. Asegúrese de que está seleccionado **Enviar sólo XX solicitudes (pings) (Send only XX pings)** (XX son números).

4. Introduzca la dirección IP del equipo de destino o del router inalámbrico de destino en **Introduzca la dirección de red que desea comprobar mediante ping (Enter the network address to ping)**.

5. Haga clic en **Ping**.

"XXX.XXX.XXX.XXX" es la dirección IP del dispositivo de destino.

Aparece un mensaje como el siguiente.

64 bytes desde XXX.XXX.XXX.XXX: icmp_seq=0 ttl=64 tiempo=3,394 ms

64 bytes desde XXX.XXX.XXX.XXX: icmp_seq=1 ttl=64 tiempo=1,786 ms

64 bytes desde XXX.XXX.XXX.XXX: icmp_seq=2 ttl=64 tiempo=1,739 ms

--- Estadísticas de ping de XXX.XXX.XXX.XXX ---

3 paquetes transmitidos, 3 paquetes recibidos, 0 % paquetes perdidos

Si la pérdida de paquetes es del 100%, la comunicación no se está produciendo. Si no es así, existe una comunicación entre el ordenador y el dispositivo de destino.

Comprobación de la información de configuración de red

A

Para comprobar la información de configuración de red del equipo, imprima la información de la configuración de red a través del panel de control.

■ [Impresión de la configuración de red](#)



Restauración a los ajustes de fábrica



»»» Importante

- Para Windows:

La inicialización borra la configuración de red del equipo por completo y hace imposible imprimir o escanear desde un ordenador en una red. Para utilizar el equipo en una red de nuevo tras restaurar los ajustes de fábrica, use el CD-ROM de instalación o siga las instrucciones del sitio web de Canon para volver a realizar la configuración.

- Para Mac OS:

La inicialización borra la configuración de red del equipo por completo y hace imposible imprimir o escanear desde un ordenador en una red. Para utilizar el equipo en una red de nuevo tras restaurar los ajustes de fábrica, siga las instrucciones del sitio web de Canon para volver a realizar la configuración.

Mantenga pulsado el botón **Parar (Stop)**; suéltelo cuando la luz de la lámpara **Alarma (Alarm)** parpadee 19 veces.

Se habrá iniciado la configuración de red.

Problemas al imprimir/escanear desde un teléfono inteligente/ tableta

- **No se puede imprimir/escanear desde un teléfono inteligente/tableta**

No se puede imprimir/escanear desde un teléfono inteligente/tableta

Si no puede imprimir desde su teléfono inteligente o tableta, es posible que el teléfono inteligente o la tableta no puedan comunicarse con el equipo.

Compruebe la causa del problema según el método de conexión.

■ [No se puede establecer comunicación con el equipo a través de la LAN inalámbrica](#)

■ [No se puede establecer la comunicación con el equipo mientras se encuentra en el modo de punto de acceso](#)

»» Nota

- En caso de problemas al imprimir con otros métodos de conexión o para obtener más información sobre cómo configurar cada método de conexión:

■ [Uso de PIXMA/MAXIFY Cloud Link](#)

■ [Impresión con Google Cloud Print](#)

■ [Impresión desde una impresora que tenga AirPrint activado con un dispositivo iOS](#)

Q No se puede establecer comunicación con el equipo a través de la LAN inalámbrica

A

Si su teléfono inteligente/tableta no puede comunicarse con el equipo, compruebe lo siguiente.

Comprobación 1 Asegúrese de que el equipo está encendido.

Comprobación 2 ¿Está encendida la luz de la lámpara Wi-Fi del equipo?

Si la luz de **Wi-Fi** está apagada, la LAN inalámbrica se desactiva. Siga el procedimiento que se indica a continuación para activar la LAN inalámbrica.

1. Mantenga pulsado el botón **Wi-Fi** y suelte el botón cuando la luz de la lámpara **ACTIVADO (ON)** parpadee.
2. Pulse el botón **Color**, el botón **Negro (Black)** y el botón **Wi-Fi** en este orden.

Cuando la luz de la lámpara **ACTIVADO (ON)** deje de parpadear, se enciende y se ilumina la lámpara **Wi-Fi**, se activa la LAN inalámbrica.

Comprobación 3 ¿La configuración de red del equipo coincide con la del router inalámbrico?

Asegúrese de que la configuración de red del equipo (por ejemplo, el nombre del router inalámbrico, SSID, la clave de red, etc.) coincide con la del router inalámbrico.

Para comprobar la configuración del router inalámbrico, consulte el manual de instrucciones que se suministra con el router inalámbrico o póngase en contacto con el fabricante.

Para comprobar la configuración de red actual del equipo, imprima la información de la configuración de red.

■ [Impresión de la configuración de red](#)

Si la configuración de red del equipo no coincide con la del router inalámbrico, modifique la configuración de red del equipo con IJ Network Tool para que coincida con la del router inalámbrico.

Comprobación 4 ¿La configuración de red de su teléfono inteligente o tableta coincide con la del router inalámbrico?

Asegúrese de que la configuración de red de su teléfono inteligente o tableta (por ejemplo, el nombre del router inalámbrico, SSID, la clave de red, etc.) coincide con la del router inalámbrico.

Para comprobar la configuración de su teléfono inteligente/tableta, consulte el manual de instrucciones incluido con el dispositivo.

Si la configuración de red de su teléfono inteligente/tableta no coincide con la del router inalámbrico, modifique la configuración de red de aquel para que coincida con la del router inalámbrico.

Comprobación 5 Asegúrese de que el equipo no esté demasiado lejos del router inalámbrico.

El router inalámbrico está ubicado en el interior, con un alcance efectivo para la comunicación inalámbrica. Coloque el equipo a 50 m (164 pies) del router inalámbrico.

Comprobación 6 Compruebe si existe alguna obstrucción.

La calidad de la comunicación inalámbrica entre distintas habitaciones o plantas suele ser baja. Desplace el equipo y el router inalámbrico si fuera necesario.

Comprobación 7 Asegúrese de que no haya interferencias de ondas de radio en las proximidades.

Si hay cerca algún dispositivo, como un horno microondas, que emita ondas de radio con la misma banda de frecuencia que un router inalámbrico, puede causar interferencias. Aleje todo lo que pueda el router inalámbrico de las fuentes de interferencia.

No se puede establecer la comunicación con el equipo mientras se encuentra en el modo de punto de acceso

A

Si su teléfono inteligente/tableta no puede comunicarse con el equipo en el modo de punto de acceso, compruebe lo siguiente.

Comprobación 1 Asegúrese de que el equipo está encendido.

Comprobación 2 Active el modo de punto de acceso.

Siga este procedimiento para activar el modo de punto de acceso.

1. Mantenga pulsado el botón **Wi-Fi** y suelte el botón cuando la luz de la lámpara **ACTIVADO (ON)** parpadee.
2. Pulse el botón **Negro (Black)**, el botón **Color** y el botón **Wi-Fi** en este orden.

La luz de **ACTIVADO (ON)** deja de parpadear y se enciende fija, y se activa el modo de punto de acceso.

Comprobación 3 Compruebe la configuración de su teléfono inteligente o tableta.

Asegúrese de que su teléfono inteligente o tableta puede usar la LAN inalámbrica.

Para obtener más información sobre cómo configurar la LAN inalámbrica, consulte el manual de instrucciones incluido con su teléfono inteligente o tableta.

Comprobación 4 ¿Ha seleccionado el equipo como destino para su teléfono inteligente o tableta?

Seleccione el nombre de punto de acceso (SSID) del equipo con su teléfono inteligente/tableta.

Comprobación 5 ¿Ha introducido la contraseña correcta especificada para el modo de punto de acceso?

Si la configuración de seguridad del modo de punto de acceso está activada, deberá introducir la contraseña para conectar su teléfono inteligente/tableta al equipo.

Comprobación 6 Asegúrese de que el equipo no esté demasiado lejos.

Coloque su teléfono inteligente/tableta lo suficientemente cerca como para que se pueda establecer una comunicación con el equipo.

Comprobación 7 Compruebe si existe alguna obstrucción.

La calidad de la comunicación inalámbrica entre distintas habitaciones o plantas suele ser baja. Desplace el equipo si fuera necesario.

Comprobación 8 Asegúrese de que no haya interferencias de ondas de radio en las proximidades.

Si hay cerca algún dispositivo, como un horno microondas, que emita ondas de radio con la misma banda de frecuencia que un router inalámbrico, puede causar interferencias. Aleje todo lo que pueda el router equipo de las fuentes de interferencia.

Comprobación 9 Asegúrese de que ya hay conectados 5 dispositivos.

El modo de punto de acceso no admite la conexión de más de 5 dispositivos.

Problemas de impresión

- **No comienza la impresión**
- **Atascos de papel**
- **Los resultados de la impresión no son satisfactorios**
- **No sale tinta**
- **El papel no entra correctamente/Se produce un error "No hay papel"**
- **Problemas de impresión automática a doble cara**
- **La impresión o copia se detiene**
- **No se puede imprimir con AirPrint**



No comienza la impresión



Comprobación 1 Asegúrese de que el equipo esté enchufado con firmeza y pulse el botón **ACTIVADO (ON)** para encenderlo.

La luz de la lámpara **ACTIVADO (ON)** parpadea mientras el equipo se está inicializando. Espere hasta que la luz de **ACTIVADO (ON)** deje de parpadear y permanezca iluminada.

»» Nota

- Si se van a imprimir grandes volúmenes de datos, como fotografías u otros gráficos, el inicio de la impresión puede llevar más tiempo. La luz de la lámpara **ACTIVADO (ON)** parpadea mientras el ordenador procesa los datos y los envía al equipo. Espere a que se inicie la impresión.

Comprobación 2 Asegúrese de que el equipo esté conectado correctamente al ordenador.

Si va a utilizar un cable USB, compruebe que esté firmemente conectado al equipo y al ordenador. Cuando el cable USB esté firmemente conectado, compruebe lo siguiente:

- Si utiliza un dispositivo de relé, como un concentrador USB, desconéctelo, conecte el equipo directamente al ordenador e intente imprimir de nuevo. Si la impresión se inicia normalmente, existe un problema con el dispositivo de relé. Póngase en contacto con el fabricante del dispositivo de relé.
- El problema también puede deberse al cable USB. Sustituya el cable USB e intente imprimir de nuevo.

Si utiliza el equipo en una LAN, asegúrese de que el equipo esté configurado correctamente para usarlo en red.

Comprobación 3 ¿Está activado el modo punto de acceso?

Para imprimir con un modo que no sea el de punto de acceso, desactive primero el modo punto de acceso.

■ [Uso del equipo con el modo de punto de acceso](#)

Comprobación 4 Asegúrese de que la bandeja de salida del papel está abierta.

Comprobación 5 Elimine los trabajos de impresión innecesarios si va a imprimir desde un ordenador.

- Para Windows:
 - [Eliminación de un trabajo de impresión no deseado](#)
- Para Mac OS:
 - [Eliminación de un trabajo de impresión no deseado](#)

Comprobación 6 ¿Se ha seleccionado el controlador de impresión de su equipo durante la impresión?

El equipo no puede imprimir correctamente si se utiliza el controlador de una impresora distinta.

- Para Windows:

Asegúrese de que esté seleccionado "Canon XXX series Printer" (donde "XXX" es el nombre de su equipo) en el cuadro de diálogo Imprimir.

»» Nota

- Para que el equipo sea el seleccionado de forma predeterminada, seleccione **Establecer como impresora predeterminada (Set as Default Printer)**.

- Para Mac OS:

Asegúrese de que el nombre del equipo esté seleccionado en **Impresora (Printer)** en el cuadro de diálogo Imprimir.

»» Nota

- Para que el equipo sea el seleccionado de forma predeterminada, seleccione el equipo como **impresora predeterminada (Default printer)**.

Comprobación 7 Establecimiento del puerto de impresora correcto (Windows)

Asegúrese de que se haya establecido el puerto de impresora correcto.

1. Inicie sesión con una cuenta con privilegios de administrador.
2. Compruebe los siguientes parámetros:
 - En Windows 8.1 o Windows 8, seleccione **Panel de control (Control Panel)** en el acceso **Configuración (Settings)** del **Escritorio (Desktop)** > **Hardware y sonido (Hardware and Sound)** > **Dispositivos e impresoras (Devices and Printers)**.
 - En Windows 7, seleccione **Dispositivos e impresoras (Devices and Printers)** en el menú **Inicio (Start)**.
 - En Windows Vista, seleccione el menú **Inicio (Start)** > **Panel de control (Control Panel)** > **Hardware y sonido (Hardware and Sound)** > **Impresoras (Printers)**.
 - En Windows XP, seleccione el menú **Inicio (Start)** > **Panel de control (Control Panel)** > **Impresoras y otro hardware (Printers and Other Hardware)** > **Impresoras y faxes (Printers and Faxes)**.
3. Abra las propiedades de controlador de impresora.
 - En Windows 8.1, Windows 8 o Windows 7, haga clic con el botón secundario en el icono "Canon XXX series Printer" (donde "XXX" es el nombre de su equipo) y, a continuación, seleccione **Propiedades de impresora (Printer properties)**.
 - En Windows Vista o Windows XP, haga clic con el botón secundario en el icono "Canon XXX series Printer" (donde "XXX" es el nombre del equipo) y seleccione **Propiedades (Properties)**.
4. Haga clic en la pestaña **Puertos (Ports)** para comprobar la configuración de puertos.

Asegúrese de que el puerto llamado "USBnnn" (donde "n" es un número), en el que aparece "Canon XXX series Printer" en la columna **Impresora (Printer)** está seleccionado para **Imprimir en los siguientes puertos (Print to the following port(s))**.

»» Nota

- Cuando el equipo se utiliza en una LAN, el nombre de puerto del equipo aparece como "CNBJNP_XXXXXXXXXX". "XXXXXXXXXX" es la cadena de caracteres generada a partir de la dirección MAC o una cadena de caracteres especificada por el usuario al configurar el equipo.

- Si la configuración es incorrecta:

Vuelva a instalar MP Drivers desde el CD-ROM de instalación o el sitio web de Canon.

- Cuando la impresión no se inicie aunque el equipo esté conectado al ordenador mediante un cable USB y esté seleccionado el puerto denominado "USBnnn":

En Windows 8.1 o Windows 8, seleccione **My Printer** en la pantalla **Inicio (Start)** para iniciar **My Printer**. Si **My Printer** no se muestra en la pantalla **Inicio (Start)**, seleccione el acceso **Buscar (Search)** y después busque "**My Printer**".

Establezca el puerto de impresora correcto en **Diagnosticar y reparar impresora (Diagnose and Repair Printer)**. Siga las instrucciones que aparezcan en pantalla para establecer el puerto de impresora correcto y, a continuación, elija el nombre del equipo.

En Windows 7, Windows Vista o Windows XP, haga clic en **Inicio (Start)** y seleccione **Todos los programas (All programs) Canon Utilities, Canon My Printer, Canon My Printer**. A continuación, haga clic en **Diagnosticar y reparar impresora (Diagnose and Repair Printer)**. Siga las instrucciones que aparezcan en pantalla para establecer el puerto de impresora correcto y, a continuación, elija el nombre del equipo.

Si el problema no se soluciona, vuelva a instalar los MP Drivers con el CD-ROM de instalación o desde el sitio web de Canon.

- Cuando el equipo se utiliza en una LAN, la impresión no se inicia aunque se haya seleccionado el puerto denominado "CNBJNP_XXXXXXXXXX":

Inicie IJ Network Tool y seleccione "CNBJNP_XXXXXXXXXX" como ha confirmado en el paso 4, después asocie el puerto con la impresora utilizando **Asociar puerto (Associate Port)** en el menú **Configuración (Settings)**.

Si el problema no se soluciona, vuelva a instalar los MP Drivers con el CD-ROM de instalación o desde el sitio web de Canon.

Comprobación 8 ¿Es el volumen de datos de impresión demasiado grande? (Windows)

Haga clic en la opción **Opciones de impresión (Print Options)** de la hoja **Configurar página (Page Setup)** del controlador de impresora. A continuación, establezca **Prevención de pérdida de datos de impresión (Prevention of Print Data Loss)** en el cuadro de diálogo que se muestra en **Sí (On)**.

* Esta opción puede reducir la calidad de impresión.

Comprobación 9 Reinicie el ordenador si lo está utilizando para imprimir.



Atascos de papel



Cuando se atasca el papel, la luz de **Alarma (Alarm)** parpadea y aparece automáticamente un mensaje de solución de problemas en la pantalla del ordenador. Tome las medidas adecuadas que se describen en el mensaje.

- Para Windows:

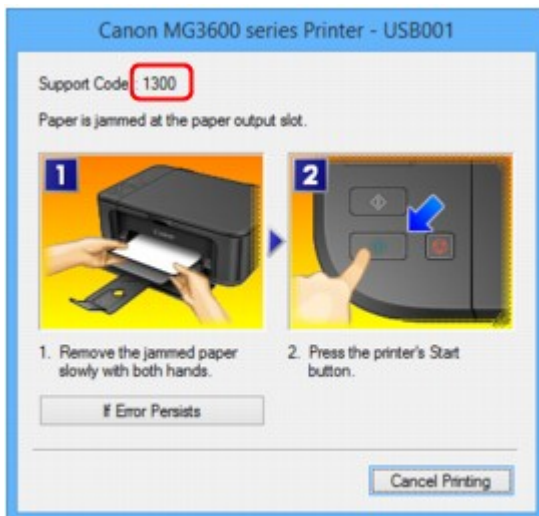

- Para Mac OS:

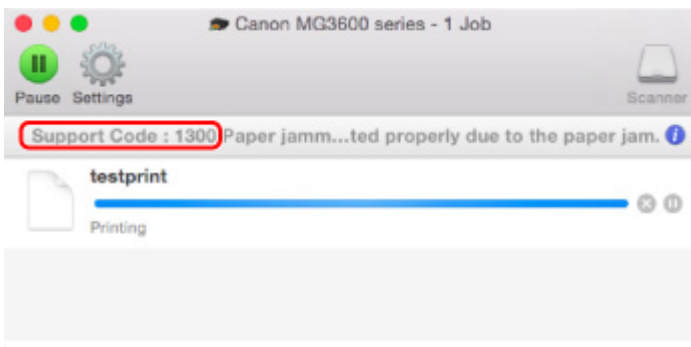

* Según el sistema operativo que se utilice, la pantalla varía.

Para extraer el papel atascado, consulte [Lista de códigos de asistencia en caso de error \(Atascos de papel\)](#).

»»» Nota

- También puede buscar los detalles sobre cómo solucionar los errores que se indican en el código de asistencia que se muestra.

■ [Búsqueda](#)



Los resultados de la impresión no son satisfactorios



Si el resultado de la impresión no es satisfactorio, ya sea porque aparecen bandas blancas, líneas no alineadas o colores no uniformes, compruebe en primer lugar los ajustes de la calidad de impresión y del papel.

Comprobación 1 ¿La configuración del tamaño de página y del tipo de soporte coincide con el tamaño y el tipo de papel cargado?

Si esta configuración no coincide, no se podrá obtener el resultado adecuado.

Al imprimir fotografías o ilustraciones, una configuración incorrecta del tipo de papel puede reducir la calidad del color que se imprima.

Además, si imprime con una configuración de tipo de papel incorrecta, se puede rayar la superficie impresa.

En la impresión sin bordes, y dependiendo de la combinación de la configuración del tipo de papel y del papel cargado, pueden producirse colores no uniformes.

El método para comprobar cuál es la configuración del papel y de la calidad de impresión será distinto según lo que se haga con el equipo.

Impresión desde un dispositivo compatible con PictBridge (LAN inalámbrica)	Compruebe la configuración de un dispositivo compatible con PictBridge (LAN inalámbrica). ■ Configuración de impresión de PictBridge (LAN inalámbrica)
Impresión desde el ordenador	Cambie la configuración con el controlador de impresora. ■ Impresión de fácil configuración

Comprobación 2 Asegúrese de que se ha seleccionado la calidad de impresión adecuada (consulte la tabla anterior).

Seleccione una calidad de impresión adecuada para el papel y lo que se vaya a imprimir. Si advierte colores borrosos o no uniformes, suba el valor de la configuración de la calidad de impresión e imprima de nuevo.

»» Nota

- Esta configuración no se puede aplicar en el dispositivo compatible con PictBridge (LAN inalámbrica).

Comprobación 3 Si no se resuelve el problema, confirme si se debe a otras causas.

Consulte también los apartados siguientes:

[■ No se puede finalizar la impresión](#)

[■ Parte de la página no se imprime \(Windows\)](#)

[■ El papel está en blanco/La impresión es borrosa/Los colores son incorrectos/Aparecen rayas blancas](#)

[■ Los colores son borrosos](#)

[■ Las líneas no están alineadas](#)

[■ Faltan líneas o están incompletas \(Windows\)](#)

- [Faltan imágenes o están incompletas \(Windows\)](#)
- [La tinta se emborrona/El papel está curvado](#)
- [El papel queda manchado/La superficie impresa está rayada](#)
- [El reverso del papel queda manchado](#)
- [Línea vertical junto a la imagen](#)
- [Colores con franjas o irregularidades](#)



No se puede finalizar la impresión



Comprobación 1 Selección de la configuración para no comprimir los datos de impresión (Windows)

Si selecciona la configuración para no comprimir los datos de impresión con un software de aplicación que esté usando, el resultado de la impresión mejorará.

Haga clic en la opción **Opciones de impresión (Print Options)** de la hoja **Configurar página (Page Setup)** del controlador de impresora. Seleccione la casilla de verificación **No permitir que el software de la aplicación comprima los datos de impresión (Do not allow application software to compress print data)** y, a continuación, haga clic en **Aceptar (OK)**.

* Desactive la casilla de verificación cuando termine la impresión.

Comprobación 2 ¿Es el volumen de datos de impresión demasiado grande? (Windows)

Haga clic en la opción **Opciones de impresión (Print Options)** de la hoja **Configurar página (Page Setup)** del controlador de impresora. A continuación, establezca **Prevención de pérdida de datos de impresión (Prevention of Print Data Loss)** en el cuadro de diálogo que se muestra en **Sí (On)**.

* Esta opción puede reducir la calidad de impresión.

Comprobación 3 El disco duro puede no contar con el suficiente espacio libre para almacenar el trabajo.

Elimine los archivos innecesarios para liberar espacio en el disco.



Parte de la página no se imprime (Windows)



Comprobación ¿Está utilizando la función de impresión automática a doble cara?

En la impresión automática a doble cara, el área imprimible en la parte superior de la página es 2 mm / 0,08 pulgadas más estrecha que en el área normal.

Por tanto, es posible que no se imprima la parte inferior de la página. Para evitarlo, establezca la opción de impresión reducida en el controlador de impresora.

»»» Importante

- La impresión reducida, en función del documento, puede afectar al diseño.

Si la aplicación utilizada para crear el documento tiene una función de zoom, establezca el tamaño reducido en la aplicación.

1. Abra la ventana de configuración del controlador de impresora.

■ [Cómo abrir la ventana de configuración del controlador de impresora](#)

2. Marque la casilla de verificación **Impresión a doble cara (Duplex Printing)** en la hoja **Configurar página (Page Setup)**.
3. Haga clic en **Configuración del área de impresión (Print Area Setup)** y seleccione **Usar impresión reducida (Use reduced printing)**.



El papel está en blanco/La impresión es borrosa/Los colores son incorrectos/Aparecen rayas blancas

❖ El papel está en blanco



❖ La impresión es borrosa

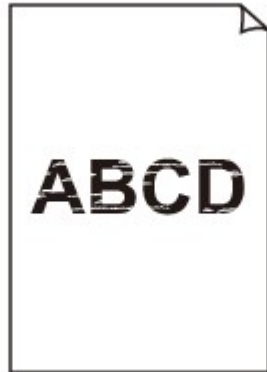

❖ Los colores son incorrectos



Aparecen rayas blancas

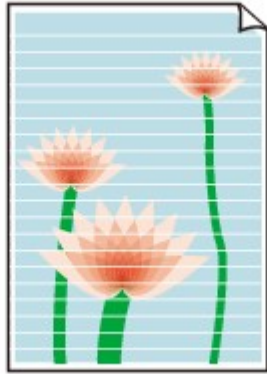

A

Comprobación 1 Compruebe la configuración del papel y la calidad de impresión.

Los resultados de la impresión no son satisfactorios

Comprobación 2 Imprima el patrón de prueba de los inyectores para realizar las operaciones de mantenimiento necesarias, como limpiar el cabezal de impresión.

Imprima el patrón de prueba de los inyectores para determinar si la tinta sale correctamente por los inyectores del cabezal de impresión.

Para obtener más información sobre la impresión del patrón de prueba de los inyectores, la limpieza del cabezal de impresión y la limpieza a fondo de los cabezales de impresión, consulte [Si la impresión pierde intensidad o es irregular](#).

- Si el patrón de prueba de los inyectores no se imprime correctamente:

Tras limpiar el cabezal de impresión, imprima el patrón de prueba de los inyectores y examínelo.

- Si no consigue solucionar el problema tras limpiar dos veces el cabezal de impresión, siga estos pasos:

Realice una limpieza a fondo del cabezal de impresión.

Si no se resuelve el problema una vez que se realiza la limpieza a fondo del cabezal de impresión, apague el equipo y vuelva a limpiar a fondo los cabezales al cabo de 24 horas.

- Si no consigue solucionar el problema tras limpiar a fondo dos veces el cabezal de impresión, siga estos pasos:

Es posible que se haya agotado la tinta. Sustituya el cartucho FINE.

Comprobación 3 Cuando un cartucho FINE se quede vacío, sustitúyalo por uno nuevo.

Comprobación 4 Cuando utilice papel con una única cara imprimible, asegúrese de cargar el papel con la cara de impresión hacia abajo.

Si se imprime en la cara equivocada de este tipo de papel, la impresión puede quedar borrosa o la calidad de las copias quizás no sea buena.

Cargue papel con la cara imprimible hacia abajo.

Consulte el manual de instrucciones proporcionado con el papel para obtener más información sobre la cara imprimible.

Comprobación 5 ¿Está el cartucho FINE instalado correctamente?

Si el cartucho FINE no está instalado de forma segura, puede que la tinta no se expulse correctamente.

Abra la tapa de salida del papel y, a continuación, se abrirá la cubierta del cabezal.

Levante la palanca de bloqueo del cartucho de tinta para confirmar que el cartucho FINE está correctamente instalado.

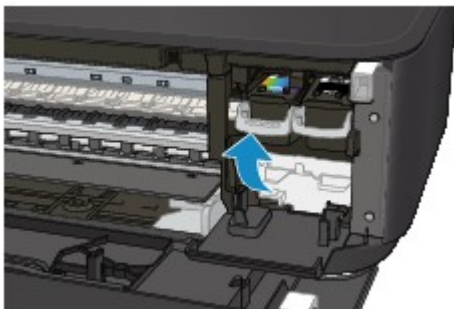

Después de confirmar que el cartucho FINE está instalado correctamente, cierre la tapa de salida del papel.

Si no se soluciona el problema, extraiga los cartuchos FINE y vuelva a instalarlos.

Para obtener más información sobre la instalación de los cartuchos FINE, consulte [Sustitución de un cartucho FINE](#).

- **Cuando copie, consulte también los apartados siguientes:**

Comprobación 6 ¿Está sucio el cristal de la platina?

Limpie el cristal de la platina.

■ [Limpieza del cristal de la platina y la cubierta de documentos](#)

Comprobación 7 Asegúrese de que el original esté cargado correctamente en el cristal de la platina.

■ [Carga de originales](#)

Comprobación 8 ¿El original está cargado con la cara que se va a copiar hacia abajo en el cristal de la platina?

Comprobación 9 ¿Copió una copia impresa hecha con este equipo?

Si utiliza una copia impresa con este equipo como original, la calidad de impresión podría reducirse en función de las condiciones del original.

Vuelva a imprimir desde el ordenador si puede hacerlo.



Los colores son borrosos



Comprobación 1 ¿Se ha impreso correctamente el patrón de prueba de los inyectores?

Imprima el patrón de prueba de los inyectores para determinar si la tinta sale correctamente por los inyectores del cabezal de impresión.

Para obtener más información sobre la impresión del patrón de prueba de los inyectores, la limpieza del cabezal de impresión y la limpieza a fondo de los cabezales de impresión, consulte [Si la impresión pierde intensidad o es irregular](#).

- Si el patrón de prueba de los inyectores no se imprime correctamente:

Tras limpiar el cabezal de impresión, imprima el patrón de prueba de los inyectores y examínelo.

- Si no consigue solucionar el problema tras limpiar dos veces el cabezal de impresión, siga estos pasos:

Realice una limpieza a fondo del cabezal de impresión.

Si no se resuelve el problema una vez que se realiza la limpieza a fondo del cabezal de impresión, apague el equipo y vuelva a limpiar a fondo los cabezales al cabo de 24 horas.

- Si no consigue solucionar el problema tras limpiar a fondo dos veces el cabezal de impresión, siga estos pasos:

Es posible que se haya agotado la tinta. Sustituya el cartucho FINE.

Comprobación 2 Cuando un cartucho FINE se quede vacío, sustitúyalo por uno nuevo.

Comprobación 3 ¿Está el cartucho FINE instalado correctamente?

Si el cartucho FINE no está instalado de forma segura, puede que la tinta no se expulse correctamente.

Abra la tapa de salida del papel y, a continuación, se abrirá la cubierta del cabezal.

Levante la palanca de bloqueo del cartucho de tinta para confirmar que el cartucho FINE está correctamente instalado.

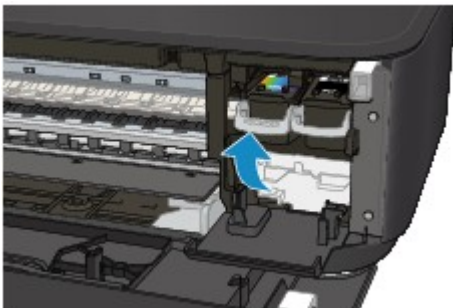

Después de confirmar que el cartucho FINE está instalado correctamente, cierre la tapa de salida del papel.

Si no se soluciona el problema, extraiga los cartuchos FINE y vuelva a instalarlos.

Para obtener más información sobre la instalación de los cartuchos FINE, consulte [Sustitución de un cartucho FINE](#).

»» Nota

- Puede que los colores impresos no coincidan con los de la pantalla debido a las diferencias básicas de los métodos que se utilizan para crear los colores. La configuración de control de color, así como las diferencias medioambientales, también pueden influir en la forma en que los colores aparecen en la pantalla. En consecuencia, los colores de los resultados de impresión pueden diferir de los de la pantalla.



Las líneas no están alineadas



Comprobación 1 Compruebe la configuración del papel y la calidad de impresión.

■ [Los resultados de la impresión no son satisfactorios](#)

Comprobación 2 Ejecute la alineación del cabezal de impresión.

Si las líneas impresas no están alineadas o el resultado de la impresión no es satisfactorio por cualquier otro motivo, ajuste la posición del cabezal de impresión.

■ [Alineación del Cabezal de impresión](#)

»» Nota

- Si el problema no se soluciona tras realizar la alineación del cabezal de impresión, alinee el cabezal de impresión manualmente desde el ordenador.
 - Para Windows:
 - [Alineación de la posición del cabezal de impresión](#)
 - Para Mac OS:
 - [Alineación de la posición del cabezal de impresión](#)

Comprobación 3 Aumente la calidad de impresión e intente imprimir de nuevo.

El aumento de la calidad de impresión en el controlador de impresora podría mejorar el resultado de la impresión.



Faltan líneas o están incompletas (Windows)



Comprobación 1 ¿Está utilizando la función de impresión de diseño de página o de margen de encuadernación?

Cuando se utilizan la función de impresión de diseño de página o de margen de encuadernación, puede que no se imprimen las líneas finas. Intente ensanchar las líneas del documento.

Comprobación 2 ¿Es el volumen de datos de impresión demasiado grande?

Haga clic en la opción **Opciones de impresión (Print Options)** de la hoja **Configurar página (Page Setup)** del controlador de impresora. A continuación, establezca **Prevención de pérdida de datos de impresión (Prevention of Print Data Loss)** en el cuadro de diálogo que se muestra en **Sí (On)**.

* Esta opción puede reducir la calidad de impresión.



Faltan imágenes o están incompletas (Windows)



Comprobación 1 Seleccione la configuración para no comprimir los datos de impresión.

Si selecciona la configuración para no comprimir los datos de impresión con un software de aplicación que esté usando, el resultado de la impresión mejorará.

Haga clic en la opción **Opciones de impresión (Print Options)** de la hoja **Configurar página (Page Setup)** del controlador de impresora. Seleccione la casilla de verificación **No permitir que el software de la aplicación comprima los datos de impresión (Do not allow application software to compress print data)** y haga clic en **Aceptar (OK)**.

* Desactive la casilla de verificación cuando termine la impresión.

Comprobación 2 ¿Es el volumen de datos de impresión demasiado grande?

Haga clic en la opción **Opciones de impresión (Print Options)** de la hoja **Configurar página (Page Setup)** del controlador de impresora. A continuación, establezca **Prevención de pérdida de datos de impresión (Prevention of Print Data Loss)** en el cuadro de diálogo que se muestra en **Sí (On)**.

* Esta opción puede reducir la calidad de impresión.



La tinta se emborrona/El papel está curvado

■ La tinta se emborrona



■ El papel está curvado



Comprobación 1 Compruebe la configuración del papel y la calidad de impresión.

■ [Los resultados de la impresión no son satisfactorios](#)

Comprobación 2 Si la intensidad es alta, reduzca el valor de Intensidad e intente imprimir otra vez.

Cuando se usa papel normal para imprimir imágenes con una alta intensidad, el papel puede absorber demasiada tinta y ondularse, lo que provoca su abrasión.

Cambie la configuración de intensidad con el controlador de impresora.

- Para Windows:

■ [Ajuste de la intensidad](#)

- Para Mac OS:

■ [Ajuste de la intensidad](#)

Comprobación 3 Utilice papel fotográfico para imprimir fotos.

Para imprimir datos con una alta saturación de color, como fotografías o imágenes con colores oscuros, se recomienda usar Papel Fotográfico Brillo II u otro papel especial de la marca Canon.

■ [Tipos de soportes que es posible utilizar](#)



El papel queda manchado/La superficie impresa está rayada

El papel queda manchado

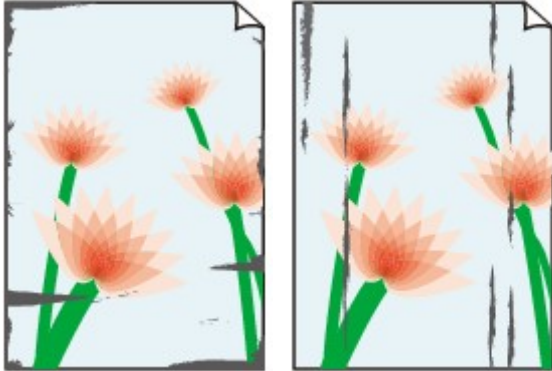

Bordes manchados

Superficie manchada



La superficie impresa está rayada



Comprobación 1 Compruebe la configuración del papel y la calidad de impresión.

■ [Los resultados de la impresión no son satisfactorios](#)

Comprobación 2 Compruebe el tipo de papel.

- Asegúrese de que utiliza el papel adecuado para imprimir lo que desee.

■ [Tipos de soportes que es posible utilizar](#)

- Para imprimir sin bordes, utilice un papel adecuado para esta función.

Si el papel que utiliza no es el adecuado para la impresión sin bordes, puede que disminuya la calidad de impresión en los márgenes superior e inferior del papel.

■ [Área de impresión](#)

Comprobación 3 Cargue el papel antes de corregir su curvatura.

Cuando utilice Papel Fotográfico Plus Semi Brillante, aunque la hoja esté curvada, cargue las hojas de una en una tal como están. Si enrolla este papel en la dirección contraria para alisarlo, puede romperse la superficie del papel y reducirse la calidad de impresión.

Se recomienda volver a colocar en el paquete el papel que no se utilice y colocarlo sobre una superficie plana.

- **Papel normal**

Dé la vuelta al papel y vuelva a cargarlo para imprimir en la otra cara.

Si se deja el papel cargado en la bandeja frontal durante mucho tiempo puede que se ondule. Si esto ocurre, cargue el papel con la otra cara hacia arriba. Es posible que esto resuelva el problema.

• Otro papel

Si la curvatura en las esquinas del papel tiene una altura mayor que 3 mm/0,1" (A), puede que el papel se manche o que no entre correctamente. Siga estas instrucciones para corregir la curvatura del papel.



1. Enrolle el papel en la dirección opuesta a la curvatura tal como muestra la siguiente ilustración.

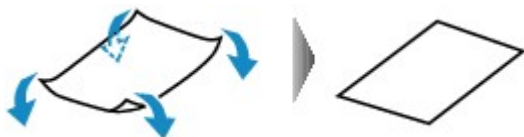

2. Compruebe que el papel ha quedado plano.

Cuando imprima en el papel al que se le haya corregido la curvatura, le recomendamos imprimir las hojas de una en una.

▶▶▶ Nota

- Dependiendo del tipo de papel, puede mancharse o no entrar correctamente, aunque no esté curvado hacia dentro. Siga las instrucciones que se describen a continuación para curvar el papel hacia fuera con una altura no superior a 3 mm/0,1" (B) antes de imprimir. Esto podría mejorar el resultado de la impresión.

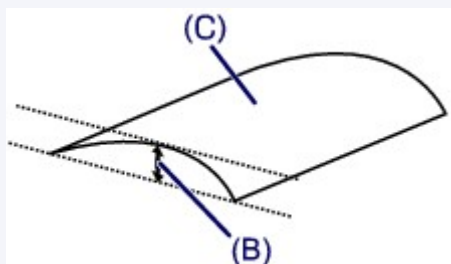

(C) Cara de impresión

Se recomienda introducir las hojas del papel que se ha curvado hacia fuera de una en una.

Comprobación 4 Configure la impresora para evitar la abrasión del papel.

Al ajustar el parámetro para evitar la abrasión del papel, aumentará el espacio entre el cabezal de impresión y el papel. Si la abrasión del papel sigue apareciendo incluso al establecer correctamente el tipo de soporte para que coincida con el papel cargado, configure el equipo para evitar la abrasión del papel mediante el panel de control o el ordenador.

Esta opción puede reducir la velocidad de impresión.

* Cuando haya acabado de imprimir, desactive esta opción. De lo contrario, se aplicará a los futuros trabajos de impresión.

- Desde el panel de control

Mantenga pulsado el botón **Parar (Stop)** hasta que la luz de **Alarma (Alarm)** parpadee 11 veces, suelte el botón y, a continuación, pulse el botón **Color** para activar la función Evitar abrasión del papel.

Mantenga pulsado el botón **Parar (Stop)** hasta que la luz de la lámpara **Alarma (Alarm)** parpadee 11 veces, suelte el botón y, a continuación, pulse el botón **Negro (Black)** para desactivar la función Evitar abrasión del papel.

- Desde el ordenador

- Para Windows:

Abra la ventana de configuración del controlador de impresora, seleccione **Configuración personalizada (Custom Settings)** en la hoja **Mantenimiento (Maintenance)**, marque la casilla de verificación **Evitar abrasión del papel (Prevent paper abrasion)** y, a continuación, haga clic en **Aceptar (OK)**.

Para abrir la ventana de configuración del controlador de impresora, consulte [Cómo abrir la ventana de configuración del controlador de impresora](#).

- Para Mac OS:

En Canon IJ Printer Utility, seleccione **Configuración personalizada (Custom Settings)** en el menú emergente, marque la casilla de verificación **Evitar abrasión del papel (Prevent paper abrasion)** y, a continuación, haga clic en **Aplicar (Apply)**.

Para abrir Canon IJ Printer Utility, consulte Apertura de Canon IJ Printer Utility.

Comprobación 5

Si la intensidad es alta, reduzca el valor de Intensidad e intente imprimir otra vez.

Cuando se usa papel normal para imprimir imágenes con una alta intensidad, el papel puede absorber demasiada tinta y ondularse, lo que provoca su abrasión.

Cambie la configuración de intensidad con el controlador de impresora.

- Para Windows:

■ [Ajuste de la intensidad](#)

- Para Mac OS:

■ [Ajuste de la intensidad](#)

Comprobación 6

No imprima fuera del área de impresión recomendada.

Si imprime más allá el área de impresión recomendada del papel, el borde inferior del papel se puede manchar de tinta.

Cambie el tamaño del documento mediante el software de la aplicación.

■ [Área de impresión](#)

Comprobación 7

¿Está sucio el cristal de la platina?

Limpie el cristal de la platina.

■ [Limpieza del cristal de la platina y la cubierta de documentos](#)

Comprobación 8

¿Está sucio el rodillo de alimentación del papel?

Limpie el rodillo de alimentación del papel.

■ [Limpieza del rodillo de alimentación del papel](#)

▶▶▶ Nota

- El rodillo de alimentación del papel al limpiarse, por lo que solo se debe realizar cuando sea necesario.

Comprobación 9

¿Está sucio el interior del equipo?

Durante la impresión a dos caras, puede dejar algo de tinta en el interior del equipo, lo que puede provocar que las copias impresas salgan manchadas.

Realice el proceso de limpieza de la placa inferior para limpiar el interior del equipo.

■ Limpieza del interior del equipo (Limpieza de placa inferior)

▶▶ Nota

- Para evitar que se manche el interior del equipo, asegúrese de establecer correctamente el tamaño del papel.

Comprobación 10 Establezca el tiempo de secado de la tinta.

De esta forma, la superficie impresa podrá secarse y se evitará que el papel se manche o se raye.

• Para Windows:

1. Asegúrese de que el equipo está encendido.
2. Abra la ventana de configuración del controlador de impresora.

■ [Cómo abrir la ventana de configuración del controlador de impresora](#)

3. Haga clic en la pestaña **Mantenimiento (Maintenance)** y en **Configuración personalizada (Custom Settings)**.
4. Arrastre la barra deslizante **Tiempo de secado (Ink Drying Wait Time)** para establecer el tiempo de espera y haga clic en **Aceptar (OK)**.
5. Lea el mensaje y haga clic en **Aceptar (OK)**.

• Para Mac OS:

1. Asegúrese de que el equipo está encendido.
2. Abra la Canon IJ Printer Utility.

■ Apertura de Canon IJ Printer Utility

3. Seleccione **Configuración personalizada (Custom Settings)** en el menú desplegable.
4. Arrastre la barra deslizante **Tiempo de secado: (Ink Drying Wait Time:)** para establecer el tiempo de espera y haga clic en **Aplicar (Apply)**.
5. Lea el mensaje y haga clic en **Aceptar (OK)**.



El reverso del papel queda manchado

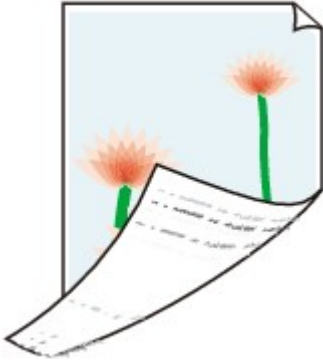

Comprobación 1 Compruebe la configuración del papel y la calidad de impresión.

■ [Los resultados de la impresión no son satisfactorios](#)

Comprobación 2 Realice el proceso de limpieza de la placa inferior para limpiar el interior del equipo.

■ [Limpieza del interior del equipo \(Limpieza de placa inferior\)](#)

▶▶ Nota

- Durante la impresión sin bordes, a dos caras o el uso intensivo de la impresión pueden manchar de tinta el interior del equipo.



Línea vertical junto a la imagen



Comprobación ¿Se ha cargado el tamaño del papel correcto?

Si el papel que se ha cargado es más grande que el especificado, puede que aparezca una línea vertical en el margen.

Establezca el tamaño de papel para que coincida con el que se ha cargado.

■ [Los resultados de la impresión no son satisfactorios](#)

▶▶ Nota

- La dirección del patrón de línea vertical puede variar según los datos de imagen o la configuración de impresión.
- El equipo lleva a cabo una limpieza automática cuando es necesario para mantener limpias las copias impresas. Se expulsa una pequeña cantidad de tinta en el momento de la limpieza.

Pese a que la tinta se suele expulsar en el absorbedor de tinta del borde exterior del papel, es posible que se expulse en el papel si este tiene un tamaño superior al especificado.



Colores con franjas o irregularidades

Colores con irregularidades



Colores con franjas



Comprobación 1 Compruebe la configuración del papel y la calidad de impresión.

■ [Los resultados de la impresión no son satisfactorios](#)

Comprobación 2 Imprima el patrón de prueba de los inyectores para realizar las operaciones de mantenimiento necesarias, como limpiar el cabezal de impresión.

Imprima el patrón de prueba de los inyectores para determinar si la tinta sale correctamente por los inyectores del cabezal de impresión.

Para obtener más información sobre la impresión del patrón de prueba de los inyectores, la limpieza del cabezal de impresión y la limpieza a fondo de los cabezales de impresión, consulte [Si la impresión pierde intensidad o es irregular](#).

- Si el patrón de prueba de los inyectores no se imprime correctamente:
Tras limpiar el cabezal de impresión, imprima el patrón de prueba de los inyectores y examínelo.
- Si no consigue solucionar el problema tras limpiar dos veces el cabezal de impresión, siga estos pasos:

Realice una limpieza a fondo del cabezal de impresión.

Si no se resuelve el problema una vez que se realiza la limpieza a fondo del cabezal de impresión, apague el equipo y vuelva a limpiar a fondo los cabezales al cabo de 24 horas.

- Si no consigue solucionar el problema tras limpiar a fondo dos veces el cabezal de impresión, siga estos pasos:

Es posible que se haya agotado la tinta. Sustituya el cartucho FINE.

Comprobación 3 Ejecute la alineación del cabezal de impresión.

■ [Alineación del Cabezal de impresión](#)

▶▶ Nota

- Si el problema no se soluciona tras realizar la alineación del cabezal de impresión, alinee el cabezal de impresión manualmente desde el ordenador.
 - Para Windows:
 - [Alineación de la posición del cabezal de impresión](#)
 - Para Mac OS:
 - [Alineación de la posición del cabezal de impresión](#)



No sale tinta



Comprobación 1 Cuando un cartucho FINE se quede vacío, sustitúyalo por uno nuevo.

Comprobación 2 ¿Está el cartucho FINE instalado correctamente?

Si el cartucho FINE no está instalado de forma segura, puede que la tinta no se expulse correctamente.

Abra la tapa de salida del papel y, a continuación, se abrirá la cubierta del cabezal.

Levante la palanca de bloqueo del cartucho de tinta para confirmar que el cartucho FINE está correctamente instalado.

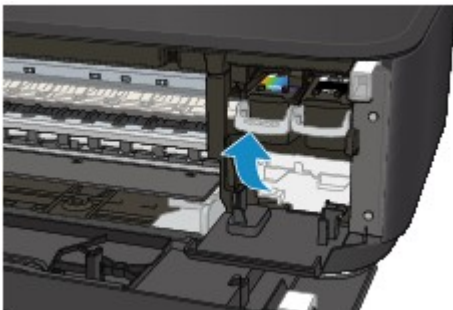

Después de confirmar que el cartucho FINE está instalado correctamente, cierre la tapa de salida del papel.

Si no se soluciona el problema, extraiga los cartuchos FINE y vuelva a instalarlos.

Para obtener más información sobre la instalación de los cartuchos FINE, consulte [Sustitución de un cartucho FINE](#).

Comprobación 3 ¿Están obstruidos los inyectores del cabezal de impresión?

Imprima el patrón de prueba de los inyectores para determinar si la tinta sale correctamente por los inyectores del cabezal de impresión.

Para obtener más información sobre la impresión del patrón de prueba de los inyectores, la limpieza del cabezal de impresión y la limpieza a fondo de los cabezales de impresión, consulte [Si la impresión pierde intensidad o es irregular](#).

- Si el patrón de prueba de los inyectores no se imprime correctamente:

Tras limpiar el cabezal de impresión, imprima el patrón de prueba de los inyectores y examínelo.

- Si no consigue solucionar el problema tras limpiar dos veces el cabezal de impresión, siga estos pasos:

Realice una limpieza a fondo del cabezal de impresión.

Si no se resuelve el problema una vez que se realiza la limpieza a fondo del cabezal de impresión, apague el equipo y vuelva a limpiar a fondo los cabezales al cabo de 24 horas.

- Si no consigue solucionar el problema tras limpiar a fondo dos veces el cabezal de impresión, siga estos pasos:

Es posible que se haya agotado la tinta. Sustituya el cartucho FINE.



El papel no entra correctamente/Se produce un error "No hay papel"



Comprobación 1 Asegúrese de que haya papel cargado.

■ [Carga de papel](#)

Comprobación 2 Asegúrese de lo siguiente cuando cargue el papel.

- Cuando cargue dos o más hojas de papel, alinee los bordes antes de cargarlo.
- Cuando cargue dos hojas o más, asegúrese de que la pila de papel no supere el límite de carga del papel.
No obstante, en función del tipo de papel o de las condiciones ambientales (humedad y temperaturas muy elevadas o bajas), puede que la alimentación del papel no se realice correctamente a la máxima capacidad. En tales casos, reduzca la cantidad de papel de cada carga a menos de la mitad del límite de carga del papel.
- Cargue siempre el papel en orientación vertical, con independencia de la orientación de impresión.
- Cuando cargue el papel, hágalo con la cara de impresión hacia ABAJO y deslice las guías del papel para que queden alineadas con ambas caras del papel.

■ [Carga de papel](#)

- Cuando cargue el papel, coloque la pila de papel de forma que el borde delantero toque el fondo de la bandeja frontal.

Comprobación 3 ¿Es el papel demasiado grueso o está demasiado curvado?

■ [Tipos de soportes que no es posible utilizar](#)

Comprobación 4 Asegúrese de lo siguiente cuando cargue postales o sobres:

- Si una postal está curvada, es posible que no se introduzca correctamente, aunque la pila de papel no supere el límite de carga de papel.
Cargue las postales japonesas con la columna de código postal hacia el extremo de la bandeja frontal.
- Cuando imprima en sobres, consulte [Carga de papel](#) y prepárelos antes de imprimir.
Una vez haya preparado los sobres, cárguelos con orientación vertical. Si coloca los sobres en horizontal, no entrarán correctamente.

Comprobación 5 Compruebe que los parámetros del tipo de soporte y del tamaño de papel se corresponden con los del papel cargado.

Comprobación 6 ¿Se introducen varias hojas de papel a la vez?

- Desde el panel de control
Mantenga pulsado el botón **Parar (Stop)** hasta que la luz de la lámpara **Alarma (Alarm)** parpadee 12 veces, suelte el botón y, a continuación, pulse el botón **Color** para activar la función Evitar alimentación de dos hojas.

Mantenga pulsado el botón **Parar (Stop)** hasta que la luz de la lámpara **Alarma (Alarm)** parpadee 12 veces, suelte el botón y, a continuación, pulse el botón **Negro (Black)** para desactivar la función Evitar alimentación de dos hojas.

- Desde el ordenador

- Para Windows:

Abra la ventana de configuración del controlador de impresora, seleccione **Configuración personalizada (Custom Settings)** en la hoja **Mantenimiento (Maintenance)**, marque la casilla de verificación **Evitar la alimentación de dos hojas de papel (Prevent paper double-feed)** y, a continuación, haga clic en **Aceptar (OK)**.

Para abrir la ventana de configuración del controlador de impresora, consulte [Cómo abrir la ventana de configuración del controlador de impresora](#).

- Para Mac OS:

En Canon IJ Printer Utility, seleccione **Configuración personalizada (Custom Settings)** en el menú emergente, marque la casilla de verificación **Evitar la alimentación de dos hojas de papel (Prevent paper double-feed)** y, a continuación, haga clic en **Aplicar (Apply)**.

Para abrir Canon IJ Printer Utility, consulte Apertura de Canon IJ Printer Utility.

▶▶▶ Nota

- La función Evitar la alimentación de dos hojas de papel reduce la velocidad de impresión.

Comprobación 7 Limpie el rodillo de alimentación del papel.

■ Limpieza del rodillo de alimentación del papel

▶▶▶ Nota

- El rodillo de alimentación del papel al limpiarse, por lo que solo se debe realizar cuando sea necesario.

Si con estos procedimientos no consigue resolver el problema, póngase en contacto con el centro de servicio técnico de Canon más cercano para solicitar una reparación.



Problemas de impresión automática a doble cara



Comprobación 1 ¿Se ha seleccionado la impresión automática a doble cara?

- Para Windows:

Asegúrese de que las casillas de verificación **Impresión a doble cara (Duplex Printing)** y **Automático (Automatic)** están seleccionadas en la hoja **Configurar página (Page Setup)** de la ventana de configuración del controlador de impresora.

[Impresión a doble cara](#)

- Para Mac OS:

Asegúrese de que la casilla de verificación **A doble cara (Two-Sided)** está seleccionada en el cuadro de diálogo Imprimir.

Impresión a doble cara

Comprobación 2 Compruebe que el tamaño del papel cargado sea adecuado para la impresión automática a doble cara.

Los tamaños de papel adecuados para la impresión automática a doble cara son A4 y Carta.

Cargue papel de tamaño adecuado y, a continuación, pulse el botón **Color** o **Negro (Black)**.

Comprobación 3 Asegúrese de que el tamaño de papel está bien configurado.

Compruebe que la configuración del tamaño de papel sea adecuada para la impresión automática a doble cara.

Compruebe la configuración del tamaño de papel en el software de la aplicación.

A continuación, compruebe la configuración del tamaño de papel en el controlador de impresora.

- Para Windows:

Compruebe la configuración de **Tamaño de página (Page Size)** en la hoja **Configurar página (Page Setup)** de la ventana de configuración del controlador de impresora.

- Para Mac OS:

Compruebe la opción **Tamaño de papel (Paper Size)** en el cuadro de diálogo Configurar página.

»» Nota

- Puede que la impresión a doble cara no se encuentre disponible, dependiendo de la versión del software de la aplicación.

Comprobación 4 Asegúrese de que el tipo de soporte está bien configurado.

Asegúrese de que la configuración del tipo de soporte sea adecuada para la impresión automática a doble cara.

- Para Windows:

Asegúrese de que el tipo de papel cargado es adecuado para la impresión automática a doble cara en la pestaña **Principal (Main)** de la ventana de configuración del controlador de impresora.

- Para Mac OS:

Asegúrese de que el tipo de papel cargado es adecuado para la impresión automática a doble cara en la hoja **Calidad y soporte (Quality & Media)** del cuadro de diálogo Imprimir.

»» Nota

- Para Windows:

Para cambiar a la impresión manual a doble cara, lleve a cabo el siguiente procedimiento.

Abra la ventana de configuración del controlador de impresora, desactive la casilla **Automático (Automatic)** en la hoja **Configurar página (Page Setup)** y vuelva a imprimir.

Al realizar la impresión manual a doble cara, tenga en cuenta lo siguiente.

- Si va a imprimir tres o más páginas de un documento con la impresión manual a doble cara, un lado de todas las hojas del papel se imprimirá primero. Dé la vuelta al papel y vuelva a cargarlo para imprimir en la otra cara. No cambie el orden de las hojas.
 - El procedimiento para dar la vuelta al papel varía en función del lado de grapado y la orientación de la impresión. Siga las instrucciones que aparecen en pantalla.
- Para Mac OS:
No se encuentra disponible la impresión manual a doble cara.



La impresión o copia se detiene



Comprobación 1 ¿Hay papel cargado?

Asegúrese de que haya papel cargado.

Cargue papel normal si sea necesario.

Comprobación 2 ¿Se están imprimiendo documentos con muchas fotografías o ilustraciones?

Como el ordenador y el equipo necesitan tiempo para procesar un gran volumen de datos, como fotografías u otros gráficos, puede parecer que el equipo haya dejado de funcionar.

Además, si va a imprimir datos que constantemente empleen una gran cantidad de tinta en las sucesivas hojas de papel normal, el equipo se puede detener temporalmente. En cualquier caso, espere hasta que concluya el proceso.

»» Nota

- Al imprimir un documento con una extensa área de impresión, o al hacer varias copias, la impresión se puede detener para permitir que se seque la tinta.

Comprobación 3 ¿El equipo ha estado imprimiendo sin parar durante mucho tiempo?

Si el equipo imprime sin parar durante mucho tiempo, el cabezal de impresión o las partes aledañas se pueden sobrecalentar. El equipo detendrá la impresión durante un momento en un salto de línea y continuará imprimiendo más tarde.

En este caso, espere un momento sin realizar ninguna operación. Si la impresión continúa sin reanudarse, interrumpa la sesión de impresión y apague el equipo durante al menos 15 minutos.

⚠ Precaución

- El cabezal de impresión y las zonas circundantes pueden alcanzar temperaturas extraordinariamente altas. No toque nunca el cabezal de impresión ni los componentes cercanos.

Comprobación 4 Si la copia se detiene antes de terminar, intente volver a copiar.

Si pasa una determinada cantidad de tiempo después de que se produzcan algunos errores durante la copia, el equipo detiene la operación.



No se puede imprimir con AirPrint



Comprobación 1 Asegúrese de que el equipo está encendido.

Si el equipo está encendido, apáguelo, vuelva a encenderlo y compruebe si el problema se ha resuelto.

Comprobación 2 Al imprimir mediante una LAN, compruebe que el equipo está conectado por LAN a la misma máscara de subred de la red que el dispositivo compatible con AirPrint.

Comprobación 3 Compruebe que el equipo tiene suficiente papel y tinta.

Comprobación 4 Asegúrese de que la luz de la lámpara **Alarma (Alarm)** del equipo está encendida.

Si el problema no se resuelve, use el controlador de la impresora del ordenador para ejecutar la impresión y compruebe si el documento se imprime normalmente en el equipo.

Problemas de escaneado (Windows)

- **Problemas de escaneado**
- **Los resultados del escaneado no son satisfactorios**
- **Problemas de software**
- **IJ Scan Utility Mensajes de error**
- **ScanGear Mensajes de error (Controlador de escáner)**

Problemas de escaneado

- **El escáner no funciona**
- **ScanGear (controlador de escáner) no se inicia**
- **Aparece un mensaje de error y no se muestra la pantalla de ScanGear (controlador de escáner)**
- **No se pueden escanear varios originales a la vez**
- **No se puede escanear correctamente con Escaneado auto**
- **La velocidad de escaneado es muy lenta**
- **Se muestra el mensaje "No hay suficiente memoria."**
- **El ordenador deja de funcionar durante el escaneado**
- **El escáner no funciona después de actualizar Windows**
- **La imagen escaneada no se abre**



El escáner no funciona



Comprobación 1 Compruebe que el escáner o la impresora están encendidos.

Comprobación 2 Conecte el cable USB a un puerto USB distinto del equipo.

Comprobación 3 Si el cable USB está conectado a un concentrador USB, retírelo del concentrador USB y conéctelo a un puerto USB del equipo.

Comprobación 4 Reinicie el ordenador.



ScanGear (controlador de escáner) no se inicia



Comprobación 1 Asegúrese de que los MP Drivers estén instalados.

Si no están instalados, instale MP Drivers desde el CD-ROM de instalación o la página web.

Comprobación 2 Seleccione el escáner o la impresora en el menú de la aplicación.

▶▶▶ Importante

- Si el nombre del escáner o la impresora aparece varias veces, seleccione el que no incluye WIA.

▶▶▶ Nota

- El funcionamiento puede variar dependiendo de la aplicación.
- Utilice el controlador WIA al escanear con una aplicación compatible con WIA.

■ [Escaneado con el controlador WIA](#)

Comprobación 3 Asegúrese de que la aplicación es compatible con TWAIN.

No es posible iniciar ScanGear (controlador de escáner) desde aplicaciones incompatibles con TWAIN.

Comprobación 4 Escanee y guarde imágenes con IJ Scan Utility y abra los archivos en su aplicación.



Aparece un mensaje de error y no se muestra la pantalla de ScanGear (controlador de escáner)



Comprobación 1 Compruebe que el escáner o la impresora están encendidos.

Comprobación 2 Apague el escáner o impresora, vuelva a conectar el cable USB y enchufe nuevamente el cable de alimentación.

Comprobación 3 Conecte el cable USB a un puerto USB distinto del equipo.

Comprobación 4 Si el cable USB está conectado a un concentrador USB, retírelo del concentrador USB y conéctelo a un puerto USB del equipo.

Comprobación 5 Asegúrese de que los MP Drivers estén instalados.

Si no están instalados, instale MP Drivers desde el CD-ROM de instalación o la página web.

Comprobación 6 Seleccione el escáner o la impresora en el menú de la aplicación.

»» Nota

- El funcionamiento puede variar dependiendo de la aplicación.

Comprobación 7 Asegúrese de que la aplicación es compatible con TWAIN.

No es posible iniciar ScanGear (controlador de escáner) desde aplicaciones incompatibles con TWAIN.

Comprobación 8 Salga de ScanGear si se está ejecutando en otra aplicación.



No se pueden escanear varios originales a la vez



Comprobación 1 Asegúrese de que los elementos estén colocados correctamente.

- [Colocación de originales \(cuando vaya a escanear desde el ordenador\)](#)

Comprobación 2 Compruebe si puede escanear correctamente un elemento.

Algunas aplicaciones no admiten el escaneado de varias imágenes. Si es el caso, escanee cada imagen individualmente.



No se puede escanear correctamente con Escaneado auto



Comprobación 1 Asegúrese de que los elementos estén colocados correctamente.

- [Colocación de originales \(cuando vaya a escanear desde el ordenador\)](#)

Comprobación 2 Es posible que no se admita el escaneado de varios elementos.

Algunas aplicaciones no admiten el escaneado de varias imágenes. Si es el caso, escanee cada imagen individualmente.



La velocidad de escaneado es muy lenta



Comprobación 1 Para ver la imagen en un monitor, establezca la resolución de salida en torno a 150 ppp. Para imprimir, establézcala en torno a 300 ppp.

■ [Resolución](#)

Comprobación 2 Establezca **Corrección de difuminado (Fading Correction)**, **Corrección de grano (Grain Correction)**, etc. en **Ninguno (None)**.

Consulte la sección "Configuración de imagen" correspondiente a su modelo desde el Inicio del *Manual en línea* para obtener más información.

Comprobación 3 En IJ Scan Utility, desactive la casilla **Corregir documento de texto torcido (Correct slanted text document) / Detectar la orientación de un documento de texto y girar la imagen (Detect the orientation of text document and rotate image)** y vuelva a escanear.

■ [Cuadro de diálogo Configuración \(Escaneado de documento\)](#)

■ [Cuadro de diálogo Configuración \(Escaneado personalizado\)](#)



Se muestra el mensaje "No hay suficiente memoria."



Comprobación 1 Salga de otras aplicaciones e inténtelo de nuevo.

Comprobación 2 Reduzca la resolución o el tamaño de salida y repita el escaneado.

■ [Resolución](#)



El ordenador deja de funcionar durante el escaneado



Comprobación 1 Reinicie el ordenador, reduzca la resolución de salida en ScanGear (controlador de escáner) y vuelva a escanear.

Consulte la sección "Configuración de salida" correspondiente a su modelo desde el Inicio del *Manual en línea* para obtener más información.

Comprobación 2 Elimine los archivos innecesarios para obtener espacio libre suficiente en el disco duro y repita el escaneado.

Cuando el tamaño de la imagen es demasiado grande (por ejemplo, cuando se escanea un elemento grande a alta resolución), puede aparecer un mensaje de error si no hay espacio suficiente en el disco duro para escanear y guardar.

Comprobación 3 En la **Carpeta para guardar archivos temporales (Folder to Save Temporary Files)** de IJ Scan Utility, especifique una carpeta en una unidad con suficiente espacio disponible.

■ [Cuadro de diálogo Configuración \(Configuración general\)](#)

Comprobación 4 Puede que haya varios dispositivos conectados a los puertos USB.

Desconecte todos los dispositivos excepto el escáner o la impresora.



El escáner no funciona después de actualizar Windows



Comprobación Desconecte el cable USB, desinstale (elimine) y reinstale MP Drivers e IJ Scan Utility.

Paso 1: desinstale MP Drivers.

Consulte la sección "Eliminación de MP Drivers innecesarios" correspondiente a su modelo desde el Inicio del *Manual en línea* para obtener información sobre cómo eliminar MP Drivers.

Paso 2: desinstale IJ Scan Utility.

• Windows 8.1/Windows 8:

1. Haga clic en el acceso **Configuración (Settings) > Panel de control (Control Panel) > Programas (Programs) > Programas y características (Programs and Features)**.
2. Haga doble clic en **Canon IJ Scan Utility**.
3. Cuando aparezca el cuadro de diálogo de confirmación, haga clic en **Sí (Yes)**.
4. Cuando la desinstalación haya finalizado, haga clic en **Aceptar (OK)**.

IJ Scan Utility se elimina.

»»» Nota

- En Windows 8.1 y Windows 8, es posible que aparezca un cuadro de diálogo de confirmación o advertencia al instalar, desinstalar o iniciar software. Este cuadro de diálogo aparece cuando se requieren derechos de administración para realizar una tarea. Si ha iniciado sesión en una cuenta de administrador, siga las instrucciones en pantalla.

• Windows 7/Windows Vista:

1. En el menú **Iniciar (Start)**, seleccione **Panel de control (Control Panel) > Programas (Programs) > Programas y características (Programs and Features)**.
2. Haga doble clic en **Canon IJ Scan Utility**.
3. Cuando aparezca el cuadro de diálogo de confirmación, haga clic en **Sí (Yes)**.
4. Cuando la desinstalación haya finalizado, haga clic en **Aceptar (OK)**.

IJ Scan Utility se elimina.

»»» Nota

- En Windows 7 y Windows Vista, es posible que aparezca un cuadro de diálogo de confirmación o advertencia al instalar, desinstalar o iniciar software. Este cuadro de diálogo aparece cuando se requieren derechos de administración para realizar una tarea. Si ha iniciado sesión en una cuenta de administrador, siga las instrucciones en pantalla.

• Windows XP:

1. En el menú **Inicio (Start)**, seleccione **Panel de control (Control Panel) > Agregar o quitar programas (Add or Remove Programs)**.

2. Seleccione **Canon IJ Scan Utility** y, a continuación, haga clic en **Cambiar/Eliminar (Change/Remove)**.
3. Cuando aparezca el cuadro de diálogo de confirmación, haga clic en **Sí (Yes)**.
4. Cuando la desinstalación haya finalizado, haga clic en **Aceptar (OK)**.

IJ Scan Utility se elimina.

Paso 3: vuelva a instalar MP Drivers e IJ Scan Utility.

Vuelva a instalar MP Drivers y IJ Scan Utility desde el CD-ROM de instalación o la página web.



La imagen escaneada no se abre



Comprobación Si el formato de datos no es compatible con la aplicación, escanee la imagen de nuevo y, al guardarla, seleccione un formato de datos muy habitual, como JPEG.

Consulte el manual de la aplicación para obtener más detalles. Si tiene alguna pregunta, póngase en contacto con el fabricante de la aplicación.

Los resultados del escaneado no son satisfactorios

- La calidad de escaneado (imagen mostrada en el monitor) es pobre
- La imagen escaneada está rodeada de áreas blancas
- No es posible escanear con el tamaño correcto
- Los originales están colocados correctamente, pero la imagen se escanea torcida
- La imagen escaneada aparece ampliada (o reducida) en el monitor del ordenador



La calidad de escaneado (imagen mostrada en el monitor) es pobre



Comprobación 1 Si la imagen es irregular, aumente la resolución de escaneado o seleccione **TIFF** o **PNG** en **Formato de datos (Data Format)** del cuadro de diálogo Configuración.

- [Resolución](#)
- [Cuadro de diálogo Configuración](#)

Comprobación 2 Establezca el tamaño de visualización al 100 %.

Algunas aplicaciones no muestran las imágenes claramente si el tamaño de visualización es demasiado pequeño.

Comprobación 3 Si aparece muaré (patrón de líneas), lleve a cabo las siguientes medidas y repita el escaneado.

- Establezca uno de los siguientes parámetros en el cuadro de diálogo **Configuración (Escaneado de documento) (Settings (Document Scan))**, el cuadro de diálogo **Configuración (Escaneado personalizado) (Settings (Custom Scan))** o el cuadro de diálogo **Configuración (Escaneado y fusión) (Settings (Scan and Stitch))** de IJ Scan Utility y, a continuación, vuelva a escanear desde la pantalla principal de IJ Scan Utility.
 - Defina **Seleccionar origen (Select Source)** como **Revista (Magazine)** y el **Modo de color (Color Mode)** como **Color**
 - Seleccione la casilla de verificación **Reducir muaré (Reduce moire)** en **Configuración de procesamiento de imagen (Image Processing Settings)**

■ [Cuadro de diálogo Configuración \(Escaneado de documento\)](#)

■ [Cuadro de diálogo Configuración \(Escaneado personalizado\)](#)

■ [Cuadro de diálogo Configuración \(Escaneado y fusión\)](#)

- En la ficha **Modo básico (Basic Mode)** de ScanGear (controlador de escáner), seleccione **Revista (Color) (Magazine (Color))** en **Selección del origen (Select Source)**.

Consulte la sección "Ficha Modo básico" correspondiente a su modelo desde el Inicio del *Manual en línea* para obtener más información.

- En la ficha **Modo avanzado (Advanced Mode)** de ScanGear, establezca **Destramar (Descreen)** de **Configuración de imagen (Image Settings)** en **ACTIVADO (ON)**.

Consulte la sección "Configuración de imagen" correspondiente a su modelo desde el Inicio del *Manual en línea* para obtener más información.

»» Nota

- Si aparece el efecto muaré al escanear una fotografía de impresión digital, lleve a cabo las medidas anteriores y repita el escaneado.

Comprobación 4 Compruebe la calidad de color del monitor.

Consulte la Ayuda de Windows o el manual del monitor para obtener detalles sobre cómo comprobar la profundidad de color del monitor.

Comprobación 5 Limpie la platina y la cubierta de documentos.

Comprobación 6 Si el documento está en mal estado (sucio, desvaído, etc.), utilice las funciones **Reducción de polvo y arañazos (Reduce Dust and Scratches)**, **Corrección de difuminado (Fading Correction)**, **Corrección de grano (Grain Correction)**, etc. de **Configuración de imagen (Image Settings)** en la ficha **Modo avanzado (Advanced Mode)** de ScanGear.

Consulte la sección "Configuración de imagen" correspondiente a su modelo desde el Inicio del *Manual en línea* para obtener más información.

Comprobación 7 Si el tono de color de las imágenes es diferente al del documento original, lleve a cabo las siguientes medidas y repita el escaneado.

- En la ficha **Modo avanzado (Advanced Mode)** de ScanGear, establezca **Ajuste de imagen (Image Adjustment)** de **Configuración de imagen (Image Settings)** en **Ninguno (None)**.

Consulte la sección "Configuración de imagen" correspondiente a su modelo desde el Inicio del *Manual en línea* para obtener más información.

- En la ficha **Configuración de color (Color Settings)** del cuadro de diálogo **Preferencias (Preferences)** de ScanGear, establezca **Coincidencia de color (Color Matching)**.

Consulte "Ficha Configuración de color" para su modelo desde el Inicio del *Manual en línea* para obtener más información.



La imagen escaneada está rodeada de áreas blancas



Comprobación Especifique el área de escaneado.

En una vista de imagen completa de ScanGear (controlador de escáner), haga clic en  (Recorte automático) para mostrar automáticamente el marco de recorte (área de escaneado) en función del tamaño del elemento.

También es posible especificar manualmente el área de escaneado en la vista de miniatura o si el elemento tiene márgenes blancos (por ejemplo, en fotografías), o bien si se desea crear marcos de recorte personalizados.

■ [Ajuste los marcos de recorte en la ventana Fusión de imágenes](#)

»» Nota

- Consulte "Ajuste de los marcos de recorte (ScanGear)" correspondiente a su modelo desde el Inicio del *Manual en línea* para aprender a ajustar los marcos de recorte con ScanGear (controlador de escáner).



No es posible escanear con el tamaño correcto



Comprobación Asegúrese de que los elementos estén colocados correctamente.

- [Colocación de originales \(cuando vaya a escanear desde el ordenador\)](#)



Los originales están colocados correctamente, pero la imagen se escanea torcida



Comprobación Cuando se selecciona **Documento (Document)** o **Revista (Magazine)** para **Seleccionar origen (Select Source)**, hay que desactivar la casilla **Corregir documento de texto torcido (Correct slanted text document)** y volver a escanear el elemento.

- [Cuadro de diálogo Configuración \(Escaneado de documento\)](#)
- [Cuadro de diálogo Configuración \(Escaneado personalizado\)](#)



La imagen escaneada aparece ampliada (o reducida) en el monitor del ordenador



Comprobación 1 Modifique la configuración de pantalla en la aplicación.

Consulte el manual de la aplicación para obtener más detalles. Si tiene alguna pregunta, póngase en contacto con el fabricante de la aplicación.

»» Nota

- No es posible reducir el tamaño de la imagen en Paint. Para reducir el tamaño de presentación, abra las imágenes en una aplicación.

Comprobación 2 Modifique la configuración de resolución en ScanGear (controlador de escáner) y vuelva a escanear.

A mayor resolución, mayor será el tamaño de la imagen resultante.

■ [Resolución](#)

Problemas de software

- ▶ El cliente de correo electrónico que desea usar no aparece en la pantalla de selección del cliente de correo electrónico



El cliente de correo electrónico que desea usar no aparece en la pantalla de selección del cliente de correo electrónico



Comprobación Compruebe que el cliente de correo electrónico MAPI está habilitado.

Consulte en el manual del cliente de correo electrónico cómo configurar MAPI.

Si el problema no se soluciona aunque se habilite MAPI, seleccione **Ninguno (adjuntar manualmente) (None (Attach Manually))** en la pantalla de selección del cliente de correo electrónico y adjunte manualmente la imagen al correo electrónico saliente.

IJ Scan Utility Mensajes de error

Si aparece un mensaje de error para IJ Scan Utility, compruebe el código de error y siga la solución correspondiente.

Código de error	Mensaje de error	Solución
152	No hay suficiente memoria. Salga de otras aplicaciones para disponer de más memoria.	<ul style="list-style-type: none"> No se puede obtener la memoria necesaria para iniciar IJ Scan Utility; salga de otras aplicaciones.
153	La imagen que intenta escanear tiene un tamaño que no se puede abrir con la aplicación especificada. Cambie la configuración para reducir el tamaño de la imagen.	<ul style="list-style-type: none"> Reduzca la resolución o el tamaño de salida y repita el escaneado.
201	Falta o se ha corrompido un archivo necesario, o la configuración es incorrecta. Intente instalar de nuevo.	<ul style="list-style-type: none"> Elimine MP Drivers y, a continuación, vuelva a instalar MP Drivers desde el CD-ROM de instalación o la página web. <p>Consulte la sección "Eliminación de MP Drivers innecesarios" correspondiente a su modelo desde el Inicio del <i>Manual en línea</i> para obtener información sobre cómo eliminar MP Drivers.</p>
202	Se ha producido un error interno. Realice los pasos siguientes. <ul style="list-style-type: none"> - Compruebe el estado del escáner. - Reinicie el escáner. - Reinicie el ordenador y, a continuación, inténtelo de nuevo. - Reinstale el controlador del escáner. 	<ul style="list-style-type: none"> Se ha producido un error interno. Tome las siguientes medidas. <ul style="list-style-type: none"> ◦ Compruebe el estado del escáner. ◦ Reinicie el escáner. ◦ Reinicie el ordenador e inténtelo de nuevo. ◦ Reinstale MP Drivers.
230	No hay instalado un controlador de escáner compatible con este software. Instálelo y vuelva a intentarlo.	<ul style="list-style-type: none"> Vuelva a instalar MP Drivers desde el CD-ROM de instalación o la página web.
231	No se puede finalizar el escaneado. No hay suficiente espacio en disco.	<ul style="list-style-type: none"> Elimine los archivos innecesarios del disco duro y vuelva a escanear.
232	No se puede guardar el archivo. El disco está protegido contra escritura. Cancele la protección o use otro disco.	<ul style="list-style-type: none"> Cancele la protección contra escritura del disco.
242	No se puede escribir el archivo.	<ul style="list-style-type: none"> Compruebe la autorización de la carpeta en Carpeta para guardar archivos temporales (Folder to Save Temporary Files) en el cuadro de diálogo Configuración (Configuración general) (Settings (General

		Settings)) o Guardar en (Save in) en el cuadro de diálogo Configuración correspondiente.
243	No se puede leer el archivo.	<ul style="list-style-type: none"> • Compruebe la autorización de la carpeta en Carpeta para guardar archivos temporales (Folder to Save Temporary Files) en el cuadro de diálogo Configuración (Configuración general) (Settings (General Settings)) o Guardar en (Save in) en el cuadro de diálogo Configuración correspondiente.
244	Carece de los privilegios necesarios para acceder a la carpeta especificada.	<ul style="list-style-type: none"> • Conceda autorización a la carpeta especificada.

ScanGear Mensajes de error (Controlador de escáner)

Si aparece un mensaje de error para ScanGear (controlador de escáner), compruebe el código de error y siga la solución correspondiente.

Código de error	Mensaje de error	Solución
1 4 10 122 151 175 176 177	Error del escáner. Apague el escáner y siga las instrucciones de la Guía del Usuario. El controlador del escáner se cerrará.	<ul style="list-style-type: none"> Asegúrese de que su escáner o impresora y el ordenador están conectados correctamente. Elimine MP Drivers y, a continuación, vuelva a instalar MP Drivers desde el CD-ROM de instalación o la página web. <p>Consulte la sección "Eliminación de MP Drivers innecesarios" correspondiente a su modelo desde el Inicio del <i>Manual en línea</i> para obtener información sobre cómo eliminar MP Drivers.</p> <ul style="list-style-type: none"> Puede que su escáner o su impresora estén dañados. <p>Reinicie el equipo y vuelva a conectar su escáner. Si sigue apareciendo el mismo mensaje de error, póngase en contacto el servicio técnico.</p>
140	La impresora está en uso o se ha producido un error. Compruebe el estado. El controlador del escáner se cerrará.	<ul style="list-style-type: none"> Espere a que termine de funcionar el dispositivo y, a continuación, escanee.
145	No se puede comunicar con el escáner por estas razones: - El escáner está apagado. - El escáner está desconectado. (Está desconectado de la LAN, si se usa en una red LAN.) Compruébelo y vuelva a intentarlo. El controlador del escáner se cerrará.	<ul style="list-style-type: none"> Compruebe que el escáner o la impresora están encendidos. Elimine MP Drivers y, a continuación, vuelva a instalar MP Drivers desde el CD-ROM de instalación o la página web. <p>Consulte la sección "Eliminación de MP Drivers innecesarios" correspondiente a su modelo desde el Inicio del <i>Manual en línea</i> para obtener información sobre cómo eliminar MP Drivers.</p>
155	No es posible establecer la comunicación con el escáner. Puede que el cable esté desconectado o el escáner esté apagado. Compruebe el estado. El controlador del escáner se cerrará.	<ul style="list-style-type: none"> Compruebe que el origen de la aplicación seleccionada es correcto. Consulte el manual de la aplicación para obtener más detalles.
156	No se puede comunicar con el escáner por estas razones: - El escáner está apagado. - El cable USB está desconectado. Compruébelo y vuelva a intentarlo. El controlador del escáner se cerrará.	<ul style="list-style-type: none"> Compruebe el estado de la impresora. Con la conexión USB, compruebe la conexión del cable USB y vuelva a conectarlo como se requiera.

<p>157</p>	<p>No se puede comunicar con el escáner por estas razones:</p> <ul style="list-style-type: none"> - El escáner está apagado. - (Si se utiliza una conexión de LAN cableada) Está desconectado de la red LAN cableada. - (Si se utiliza una conexión LAN inalámbrica) Señal débil debido a obstrucciones. - Conexión de red prohibida por el software de seguridad. - Se ha seleccionado un escáner diferente en la red. <p>Compruébelo y vuelva a intentarlo. Haga clic en [Selección escáner] si desea seleccionar otro escáner. El controlador del escáner se cerrará.</p>	<ul style="list-style-type: none"> • Con la conexión de red, compruebe la conexión del estado y vuelva a conectarlo como se requiera. • Con la conexión de red, especifique el escáner que se usará con IJ Network Scanner Selector EX. <p>Consulte el procedimiento de configuración en "Configuración para escanear en red".</p>
<p>152</p>	<p>La memoria se está agotando. Aumente la memoria disponible. El controlador del escáner se cerrará.</p>	<ul style="list-style-type: none"> • No se puede obtener la memoria necesaria para iniciar ScanGear (controlador de impresora); salga de otras aplicaciones.
<p>201</p>	<p>Falta o se ha corrompido un archivo necesario, o la configuración es incorrecta. Intente instalar de nuevo. El controlador del escáner se cerrará.</p>	<ul style="list-style-type: none"> • Elimine MP Drivers y, a continuación, vuelva a instalar MP Drivers desde el CD-ROM de instalación o la página web. <p>Consulte la sección "Eliminación de MP Drivers innecesarios" correspondiente a su modelo desde el Inicio del <i>Manual en línea</i> para obtener información sobre cómo eliminar MP Drivers.</p>
<p>202</p>	<p>Se ha producido un error interno. Se cerrará el controlador del escáner. Realice los pasos siguientes.</p> <ul style="list-style-type: none"> - Compruebe el estado del escáner. - Reinicie el escáner. - Reinicie el ordenador y, a continuación, inténtelo de nuevo. - Reinstale el controlador del escáner. 	<ul style="list-style-type: none"> • Se ha producido un error interno. Tome las siguientes medidas. <ul style="list-style-type: none"> ◦ Compruebe el estado del escáner. ◦ Reinicie el escáner. ◦ Reinicie el ordenador e inténtelo de nuevo. ◦ Reinstale MP Drivers. • Realice el procedimiento siguiente para comprobar si WIA (Adquisición de imágenes de Windows) se está ejecutando o si se encuentra en estado iniciado. <p>Windows 8.1/Windows 8:</p> <p>Haga clic en el acceso Configuración (Settings) > Panel de control (Control Panel) > Sistema y seguridad (System and Security) > Herramientas administrativas (Administrative Tools) y, a continuación, haga doble clic en Servicios (Services).</p>

		<p>Windows 7:</p> <p>En el menú Inicio (Start), haga clic en Panel de control (Control Panel) > Sistema y seguridad (System and Security) > Herramientas administrativas (Administrative Tools) y, a continuación, haga doble clic en Servicios (Services).</p> <p>Windows Vista:</p> <p>En el menú Inicio (Start), haga clic en Panel de control (Control Panel) > Sistema y mantenimiento (System and Maintenance) > Herramientas administrativas (Administrative Tools) y, a continuación, haga doble clic en Servicios (Services).</p> <p>Windows XP:</p> <p>En el menú Inicio (Start), haga clic en Panel de control (Control Panel) > Rendimiento y mantenimiento (Performance and Maintenance) > Herramientas administrativas (Administrative Tools) y, a continuación, haga doble clic en Servicios (Services).</p> <ul style="list-style-type: none"> • Pueden existir interferencias con otros controladores; elimine los que no sean necesarios. • Puede que su aplicación no cumpla correctamente con TWAIN. Escanee usando otra aplicación.
203	No hay suficiente espacio libre en disco para completar el escaneado. El controlador del escáner se cerrará.	<ul style="list-style-type: none"> • Elimine los archivos innecesarios del disco duro y vuelva a escanear.
206	El escáner no está disponible mientras lo utiliza otra aplicación o usuario.	<ul style="list-style-type: none"> • Salga de ScanGear (en uso).
207	No se ha seleccionado el escáner. Haga clic en [Selección escáner] para seleccionar un escáner. El controlador del escáner se cerrará.	<ul style="list-style-type: none"> • Con la conexión de red, especifique el escáner que se usará con IJ Network Scanner Selector EX. <p>Consulte el procedimiento de configuración en "Configuración para escanear en red".</p>
208	No se ha podido encontrar IJ Network Scanner Selector. Vuelva a instalar el controlador del escáner. El controlador del escáner se cerrará.	<ul style="list-style-type: none"> • Elimine MP Drivers y, a continuación, vuelva a instalar MP Drivers desde el CD-ROM de instalación o la página web. <p>Consulte la sección "Eliminación de MP Drivers innecesarios" correspondiente a su modelo desde</p>

		el Inicio del <i>Manual en línea</i> para obtener información sobre cómo eliminar MP Drivers.
250	Se ha producido un error. Apague el dispositivo y vuelva a encenderlo. El controlador del escáner se cerrará.	<ul style="list-style-type: none"> • Desactive el dispositivo y vuelva a activarlo.
252	No se puede escribir ni leer el archivo.	<ul style="list-style-type: none"> • Salga de las aplicaciones en ejecución, compruebe que hay suficiente espacio libre en el disco duro y, a continuación, vuelva a realizar el escaneo.

Problemas mecánicos

- **El equipo no se enciende**
- **Apagado automático de la alimentación**
- **Problemas de conexión USB**
- **No se puede establecer comunicación con el equipo a través de USB**
- **No se abre el monitor del estado de la impresora (Windows)**



El equipo no se enciende



Comprobación 1 Pulse el botón **ACTIVADO (ON)**.

Comprobación 2 Asegúrese de que el cable de alimentación esté firmemente enchufado al equipo y, a continuación, vuelva a encenderlo.

Comprobación 3 Desenchufe el equipo y, transcurridos al menos 2 minutos, vuelva a enchufarlo y encenderlo.

Si con este procedimiento no consigue resolver el problema, póngase en contacto con el centro de servicio técnico de Canon más cercano para solicitar una reparación.



Apagado automático de la alimentación



Comprobación Si el equipo se ha configurado para que se apague automáticamente después de un periodo determinado, desactive este parámetro.

Si ha configurado el equipo para que se apague automáticamente después de un periodo determinado, la alimentación se apagará automáticamente cuando transcurra dicho periodo.

- Si está utilizando Windows y no desea que el equipo se apague automáticamente, siga estos pasos:
Abra la ventana de configuración del controlador de impresora y, en la opción **Encendido automático (Auto Power)** de la hoja **Mantenimiento (Maintenance)**, seleccione **Desactivar (Disable)** en **Apagado automático (Auto Power Off)**.
- Si está utilizando Mac OS y no desea que el equipo se apague automáticamente, siga estos pasos:
Abra Canon IJ Printer Utility, seleccione **Configuración de encendido (Power Settings)** en el menú emergente y, a continuación, seleccione la opción **Desactivar (Disable)** de **Apagado automático (Auto Power Off)** > **Encendido automático (Auto Power)**.

»» Nota

- También puede activar el equipo para que se apague o encienda automáticamente en el panel de control.
[■ Encendido/apagado automático del equipo](#)
- Si utiliza Windows, también puede activar el equipo para que se encienda o apague de forma automática en ScanGear (controlador de escáner).
[■ Ficha Escáner](#)

Problemas de conexión USB

Q La velocidad de impresión o de escaneo es lenta/La conexión USB de alta velocidad no funciona/Aparece el mensaje "Este dispositivo puede funcionar más rápidamente (This device can perform faster)" (Windows)

A

Si el entorno del sistema no es totalmente compatible con la conexión USB de alta velocidad, el equipo funcionará a la velocidad que permite la conexión USB 1.1, que es más lenta. En este caso, el equipo funcionará correctamente, pero la velocidad de impresión o escaneo puede ser más lenta debido a la velocidad de comunicación.

Comprobación Compruebe lo siguiente para asegurarse de que el entorno del sistema admite la conexión USB de alta velocidad.

- ¿Admite el puerto USB del ordenador la conexión USB de alta velocidad?
- ¿El cable USB o el concentrador USB admiten la conexión USB de alta velocidad?

Asegúrese de usar un cable USB de alta velocidad homologado. Se recomienda que la longitud del cable USB no supere los 3 metros / 10 pies aproximadamente.

- ¿Admite el sistema operativo del ordenador la conexión USB de alta velocidad?

Instale la última actualización en el ordenador.

- ¿Funciona correctamente el controlador USB de alta velocidad?

Si resulta necesario, obtenga e instale la versión más reciente del controlador USB de alta velocidad en el ordenador.

»» Importante

- Para obtener más información, póngase en contacto con el fabricante del ordenador, del cable USB o del concentrador USB.



No se puede establecer comunicación con el equipo a través de USB



Comprobación 1 Asegúrese de que el equipo está encendido.

Comprobación 2 Conecte el cable USB correctamente.

Tal y como se muestra en la ilustración siguiente, el puerto USB se encuentra en la parte posterior del equipo.

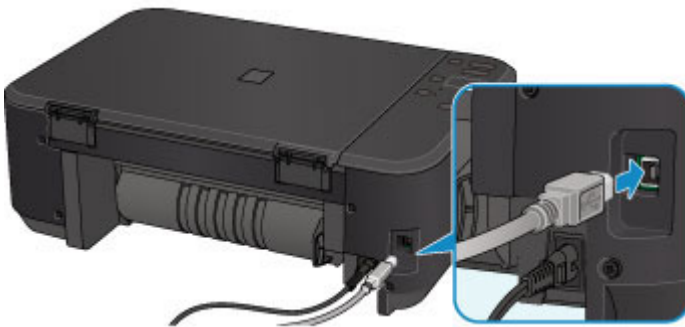

Comprobación 3 No inicie IJ Network Tool durante la impresión.

Comprobación 4 No imprima cuando se esté ejecutando IJ Network Tool.

Comprobación 5 Asegúrese de que **Habilitar compatibilidad bidireccional (Enable bidirectional support)** está seleccionado en la ficha **Puertos (Ports)** del cuadro de diálogo de propiedades del controlador de impresora (Windows).

■ [Cómo abrir la ventana de configuración del controlador de impresora](#)



No se abre el monitor del estado de la impresora (Windows)



Comprobación ¿Está activado el monitor del estado de la impresora?

Asegúrese de que se ha seleccionado **Activar monitor de estado (Enable Status Monitor)** en el menú **Opciones (Option)** del monitor de estado de la impresora.

1. Abra la ventana de configuración del controlador de impresora.

■ [Cómo abrir la ventana de configuración del controlador de impresora](#)

2. En la hoja **Mantenimiento (Maintenance)**, haga clic en **Ver estado de la impresora (View Printer Status)**.
3. Seleccione **Activar monitor de estado (Enable Status Monitor)** en el menú **Opciones (Option)** si no está seleccionado.

Problemas con la instalación y la descarga

- **No se puede instalar MP Drivers**
- **Easy-WebPrint EX no se inicia o no aparece el menú de Easy-WebPrint EX (Windows)**
- **Actualización de los MP Drivers en un entorno de red (Windows)**
- **Desinstalación de IJ Network Tool**



No se puede instalar MP Drivers



■ [Para Windows:](#)

■ [Para Mac OS:](#)

Para Windows:

- Si la instalación no se inicia al insertar el CD-ROM de instalación:

Siga estas instrucciones para iniciar la instalación.

1. Compruebe los siguientes parámetros:
 - En Windows 8.1 o Windows 8, seleccione el icono **Explorador (Explorer)** de la **Barra de tareas (Taskbar)** del **Escritorio (Desktop)** y, a continuación, seleccione **Equipo (Computer)** en la lista de la izquierda.
 - En Windows 7 o Windows Vista, haga clic en **Inicio (Start)** y después en **Equipo (Computer)**.
 - En Windows XP, haga clic en **Inicio (Start)** y después en **Equipo (My Computer)**.



2. Haga doble clic en el icono de **CD-ROM** de la ventana que se muestra.

Si se muestra el contenido del CD-ROM, haga doble clic en **MSETUP4.EXE**.

Si no puede instalar los MP Drivers con el CD-ROM de instalación, instálelos desde el sitio web de Canon.

▶▶▶ Nota

- Si el icono de CD-ROM no aparece, pruebe lo siguiente:
 - Retire el CD-ROM del equipo y vuelva a introducirlo.
 - Reinicie el equipo.

Si el icono sigue sin aparecer, pruebe otro disco y compruebe si este aparece. Si lo hace, significa que existe algún error en el CD-ROM de instalación. Póngase en contacto con el centro de servicio técnico de Canon más cercano para solicitar una reparación.

- Si no puede avanzar de la pantalla Conexión de impresora (Printer Connection):

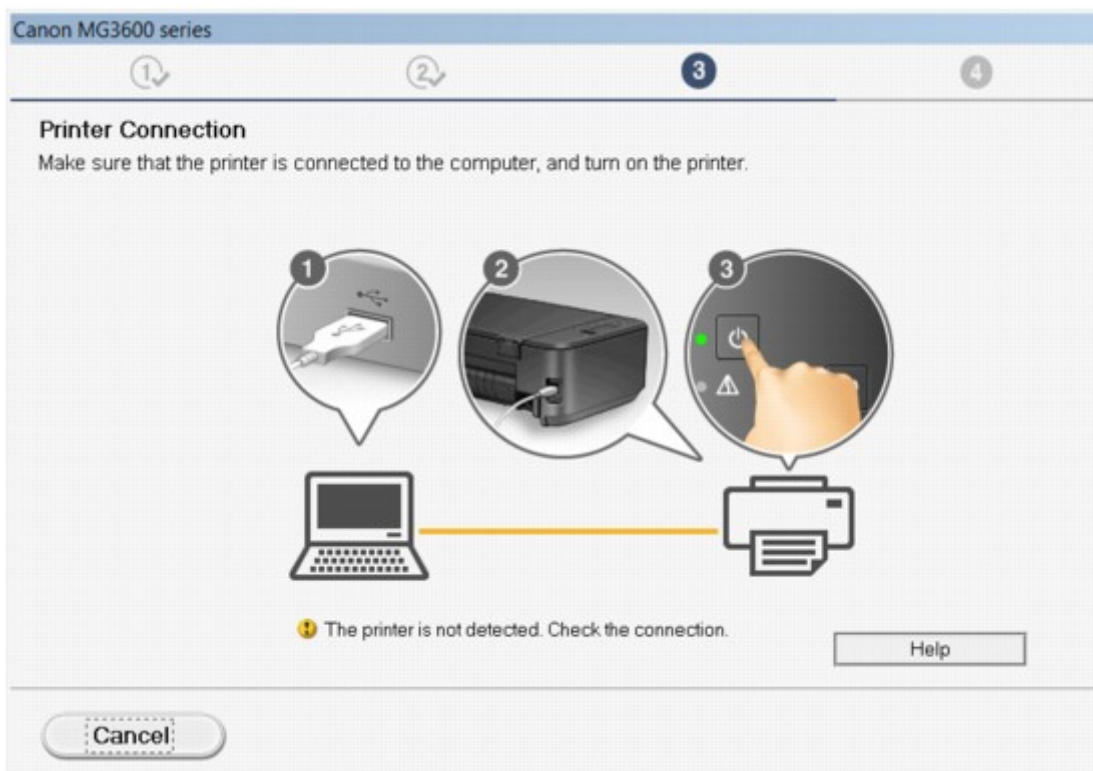

■ [No se puede pasar de la pantalla de conexión de impresora/conexión del cable](#)

- **Otros casos:**

Reinstale los MP Drivers.

Si los MP Drivers no se han instalado correctamente, desinstale los MP Drivers, reinicie el ordenador y, a continuación, reinstale los MP Drivers.

■ [Eliminación de MP Drivers innecesarios](#)

Vuelva a instalar los MP Drivers con el CD-ROM de instalación o hágalo desde el sitio web de Canon.

▶▶▶ Nota

- Si se ha detenido el instalador debido a un error de Windows, es posible que la operación de Windows no sea estable y que no pueda instalar los controladores. Reinicie el equipo y, a continuación, vuelva a instalar los controladores.

Para Mac OS:

Descargue los controladores de la página de asistencia del sitio web de Canon y, a continuación, vuelva a instalarlos.



Easy-WebPrint EX no se inicia o no aparece el menú de Easy-WebPrint EX (Windows)



Si no se inicia Easy-WebPrint EX o no aparece su menú en Internet Explorer, compruebe lo siguiente.

Comprobación 1 ¿Aparece **Canon Easy-WebPrint EX** en el menú **Barras de herramientas (Toolbars)** del menú **Ver (View)** de Internet Explorer?

Si no aparece **Canon Easy-WebPrint EX**, significa que Easy-WebPrint EX no está instalado en el ordenador. Instale la versión más reciente de Easy-WebPrint EX desde el sitio web de Canon.

»» Nota

- Si en el ordenador no está instalado Easy-WebPrint EX, puede que aparezca un mensaje en el área de notificaciones del escritorio. Haga clic en el mensaje y siga las instrucciones para instalar Easy-WebPrint EX.
- Se requiere acceso a Internet para instalar o descargar Easy-WebPrint EX.

Comprobación 2 ¿Aparece **Canon Easy-WebPrint EX** en el menú **Barras de herramientas (Toolbars)** del menú **Ver (View)** de Internet Explorer?

Si no se ha seleccionado **Canon Easy-WebPrint EX**, significa que Easy-WebPrint EX está desactivado. Seleccione **Canon Easy-WebPrint EX** para activarlo.

Comprobación 3 Compruebe lo siguiente para asegurarse de que el entorno del sistema admite Easy-WebPrint EX.

- ¿Está instalado en el ordenador con los requisitos adecuados del sistema?
- ¿Lo inició con una versión compatible de Internet Explorer?

Visite el sitio web de Canon para obtener más información de los requisitos del sistema de Easy-WebPrint EX.



Actualización de los MP Drivers en un entorno de red (Windows)



Descargue la versión más reciente de los MP Drivers.

Los MP Drivers más recientes para su modelo se pueden descargar en el sitio web de Canon.

Desinstale los MP Drivers existentes y siga las instrucciones de instalación para instalar los MP Drivers más recientes que ha descargado. En la pantalla de selección del método de conexión, seleccione **Usar la impresora con conexión LAN inalámbrica (Use the printer with wireless LAN connection)**. El equipo se detecta automáticamente en la red.

Asegúrese de que se ha detectado el equipo e instale los MP Drivers según las instrucciones en pantalla.

»» Nota

- La configuración de red del equipo no se ve afectada, por lo que el equipo se puede emplear en la red sin tener que volver a realizar la configuración.



Desinstalación de IJ Network Tool



Para desinstalar IJ Network Tool del ordenador, siga estos pasos.

■ [Para Windows:](#)

■ [Para Mac OS:](#)

Para Windows:

»»» Importante

- Aunque se desinstale IJ Network Tool, podrá seguir empleando la red para imprimir o escanear desde el ordenador. No obstante, no podrá usar la red para cambiar la configuración de red.
- Inicie sesión con una cuenta de usuario con privilegios de administrador.

1. Para desinstalar IJ Network Tool, siga estos pasos.

- Windows 8.1 o Windows 8:
 1. Seleccione **Panel de control (Control Panel)** en el acceso **Configuración (Settings)** en **Escritorio (Desktop) > Programas (Programs) > Programas y características (Programs and Features)**.
 2. Seleccione **Canon IJ Network Tool** en la lista de programas y, a continuación, haga clic en **Desinstalar (Uninstall)**.
Si aparece la pantalla **Control de cuentas de usuario (User Account Control)**, haga clic en **Continuar (Continue)**.
- Windows 7 o Windows Vista:
 1. Haga clic en **Inicio (Start) > Panel de control (Control Panel) > Programas (Programs) > Programas y características (Programs and Features)**.
 2. Seleccione **Canon IJ Network Tool** en la lista de programas y, a continuación, haga clic en **Desinstalar (Uninstall)**.
Si aparece la pantalla **Control de cuentas de usuario (User Account Control)**, haga clic en **Continuar (Continue)**.
- Windows XP:
 1. Haga clic en **Inicio (Start) > Panel de control (Control Panel) > Agregar o quitar programas (Add or Remove Programs)**.
 2. Seleccione **Canon IJ Network Tool** en la lista de programas y haga clic en **Eliminar (Remove)**.

2. Haga clic en **Sí (Yes)** cuando aparezca el mensaje de confirmación.

Cuando aparezca un mensaje pidiéndole que reinicie el ordenador, haga clic en **Aceptar (OK)** y reinícielo.

Para Mac OS:

»» Importante

- Aunque se desinstale IJ Network Tool, podrá seguir empleando la red para imprimir o escanear desde el ordenador. No obstante, no podrá usar la red para cambiar la configuración de red.

1. Seleccione **Aplicaciones (Applications)** en el menú **Ir (Go)** de Finder, haga doble clic en **Canon Utilities > IJ Network Tool** y, a continuación, arrastre **Canon IJ Network Tool** a la **Papelera (Trash)**.

2. Reinicie el ordenador.

Vacíe la **Papelera (Trash)** y reinicie el ordenador.

»» Nota

- Para volver a instalar IJ Network Tool, desinstale IJ Network Tool y vuelva a instalarlo desde el sitio web de Canon.

Errores y mensajes

- **Se produce un error**
- **Aparece un mensaje**
- **Aparece un mensaje de error en el dispositivo compatible con PictBridge (LAN inalámbrica)**

Se produce un error

Cuando se produzca un error durante la impresión, como que la impresora se quede sin papel o que el papel se atasque, aparecerá automáticamente un mensaje para solucionar el problema. Tome las medidas adecuadas que se describan en el mensaje.

Cuando se produce un error, aparece un código de asistencia (número de error) en la pantalla del ordenador y la luz de la lámpara **Alarma (Alarm)** parpadea. Con algunos tipos de errores, la luz de **ACTIVADO (ON)** y la luz de **Alarma (Alarm)** parpadean alternativamente. Compruebe el estado de las lámparas y el mensaje y adopte seguidamente las medidas oportunas.

Código de asistencia correspondiente al número de destellos de la luz de la lámpara Alarma (Alarm)

Ejemplo de destello 2 veces:

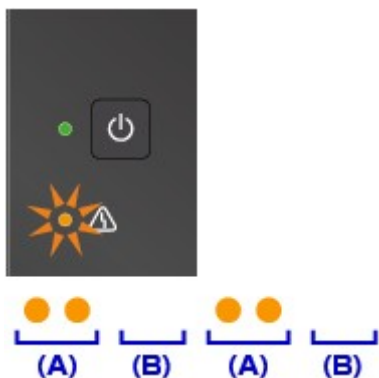

(A) Parpadea

(B) Se apaga

Número de destellos	Causa	Código de asistencia
2 destellos	El equipo no tiene o no carga papel.	1003
	El tamaño de papel de la configuración de impresión y el tamaño papel cargado no coinciden.	2100 , 2101
3 destellos	La bandeja de salida de papel está cerrada.	1250
	El papel está atascado en la ranura de salida del papel.	1300
	El papel está atascado junto a la unidad de transporte.	1303
	El papel se atasca durante una impresión automática a doble cara.	1304
4 destellos	El cartucho FINE no está instalado correctamente.	1687
5 destellos	El cartucho FINE no está instalado.	1401
	No se puede reconocer el cartucho FINE.	1403
	No está instalado el cartucho de tinta apropiado.	1485
6 destellos	La cubierta de salida del papel está abierta.	1202
	El cartucho FINE no está instalado en la posición correcta.	1486 , 1487

8 destellos	El absorbedor de tinta está casi lleno.	1702 , 1703 , 1704 , 1705 , 1712 , 1713 , 1714 , 1715
9 destellos	La cinta o el material de protección puede seguir en el soporte de cartucho FINE.	1890
10 destellos	El papel cargado no es compatible con la impresión automática a doble cara.	1310
11 destellos	No se puede realizar la impresión con la configuración actual.	4103
12 destellos	No se pueden imprimir los datos especificados.	4100
13 destellos	Es posible que se haya agotado la tinta.	1686
14 destellos	No se reconoce el cartucho de tinta.	1684
15 destellos	No se puede reconocer el cartucho FINE.	1682
16 destellos	Se ha agotado la tinta.	1688
21 destellos	El equipo no puede detectar el tamaño del papel.	2103
22 destellos	El equipo ha detectado que se ha suministrado el papel alineado a un lado.	2102

Código de asistencia correspondiente al número de destellos alternativos de la luz de la lámpara ACTIVADO (ON) y de Alarma (Alarm)

Ejemplo de destello 2 veces:

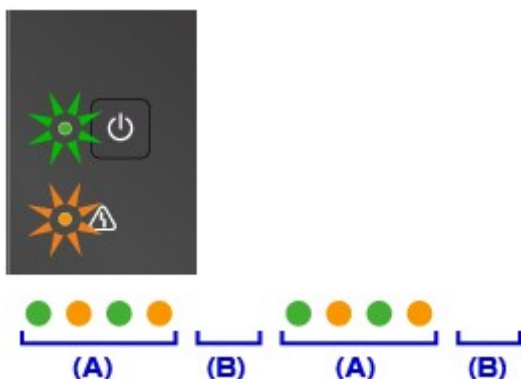

(A) Destellos alternativos

(B) Se apaga

Número de destellos	Causa	Código de asistencia
2 destellos	Se ha producido un error en la impresora.	5100
7 destellos	Se ha producido un error en la impresora.	5B02 , 5B03 , 5B04 , 5B05 , 5B12 , 5B13 , 5B14 , 5B15
10 destellos	Se ha producido un error que hay que reparar.	B202 , B203 , B204 , B205

Otros casos distintos de los anteriores	Se ha producido un error en la impresora.	5011 , 5012 , 5050 , 5200 , 5400 , 6000 , 6500 , 6800 , 6801 , 6900 , 6901 , 6902 , 6910 , 6911 , 6930 , 6931 , 6932 , 6933 , 6936 , 6937 , 6938 , 6940 , 6941 , 6942 , 6943 , 6944 , 6945 , 6946
---	---	---

Si aparece un código de asistencia y un mensaje en la pantalla del ordenador:

- Para Windows:

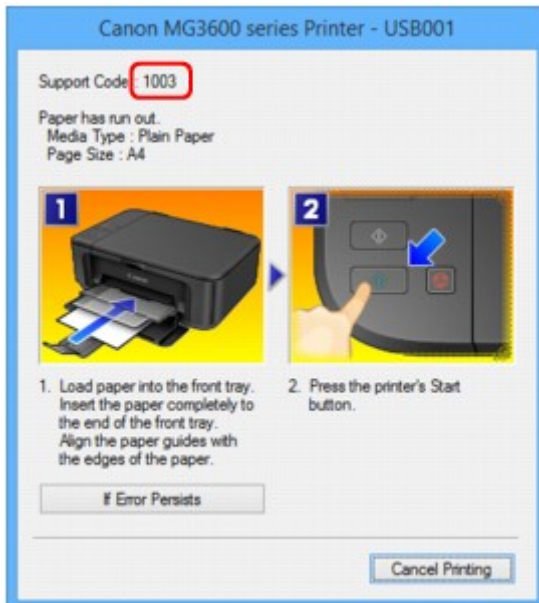

- Para Mac OS:

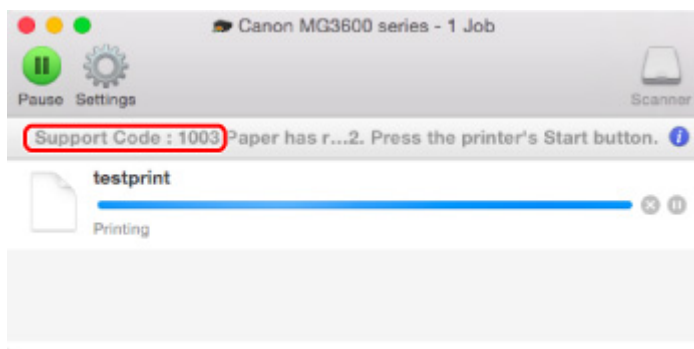

* Según el sistema operativo que se utilice, la pantalla varía.

►►► Nota

- También puede buscar los detalles sobre cómo solucionar los errores que se indican en el código de asistencia que se muestra.

■ [Búsqueda](#)

Para solucionar errores sin códigos de asistencia, consulte [Aparece un mensaje](#).

Aparece un mensaje

En esta sección se describen algunos de los errores y mensajes que pueden mostrarse.

»»» Nota

- Aparece un código de asistencia (número de error) en el ordenador para algunos errores. Para obtener información sobre errores con códigos de asistencia, consulte [Lista de códigos de asistencia para errores](#).

■ [Aparece un error relacionado con la impresión automática a doble cara](#)

■ [Aparece un error donde se informe de que se ha desconectado el cable de alimentación \(Windows\)](#)

■ [Error de escritura/Error de salida/Error de comunicación \(Windows\)](#)

■ [Otros mensajes de error \(Windows\)](#)

■ [Se muestra la pantalla Inkjet Printer/Scanner/Fax Extended Survey Program \(Windows\)](#)

■ [Aparece el icono Inkjet Printer/Scanner/Fax Extended Survey Program \(Mac OS\)](#)



Aparece un error relacionado con la impresión automática a doble cara



Comprobación Consulte [Problemas de impresión automática a doble cara](#) y lleve a cabo la acción adecuada.



Aparece un error donde se informe de que se ha desconectado el cable de alimentación (Windows)



Es posible que se haya desenchufado el equipo mientras seguía en funcionamiento.

Compruebe el mensaje de error que aparece en el equipo y haga clic en **Aceptar (OK)**.

El equipo iniciará la impresión.

Consulte [Aviso sobre la desconexión del cable de alimentación](#) para desenchufar el cable de alimentación.



Error de escritura/Error de salida/Error de comunicación (Windows)



Comprobación 1 Si la luz de la lámpara **ACTIVADO (ON)** está apagada, asegúrese de que el equipo está enchufado y encendido.

La luz de la lámpara **ACTIVADO (ON)** parpadea mientras el equipo se está inicializando. Espere hasta que la luz de **ACTIVADO (ON)** deje de parpadear y permanezca iluminada.

Comprobación 2 Asegúrese de que se haya establecido el puerto de impresora correcto en el controlador de impresora.

* En las instrucciones siguientes, "XXX" equivale al nombre de su equipo.

1. Inicie sesión con una cuenta con privilegios de administrador.
2. Compruebe los siguientes parámetros:
 - En Windows 8.1 o Windows 8, seleccione **Panel de control (Control Panel)** en el acceso **Configuración (Settings)** del **Escritorio (Desktop)** > **Hardware y sonido (Hardware and Sound)** > **Dispositivos e impresoras (Devices and Printers)**.
 - En Windows 7, seleccione **Dispositivos e impresoras (Devices and Printers)** en el menú **Inicio (Start)**.
 - En Windows Vista, seleccione el menú **Inicio (Start)** > **Panel de control (Control Panel)** > **Hardware y sonido (Hardware and Sound)** > **Impresoras (Printers)**.
 - En Windows XP, seleccione el menú **Inicio (Start)** > **Panel de control (Control Panel)** > **Impresoras y otro hardware (Printers and Other Hardware)** > **Impresoras y faxes (Printers and Faxes)**.
3. Abra las propiedades de controlador de impresora.
 - En Windows 8.1, Windows 8 o Windows 7, haga clic con el botón secundario en el icono "Canon XXX series Printer" (donde "XXX" es el nombre de su equipo) y, a continuación, seleccione **Propiedades de impresora (Printer properties)**.
 - En Windows Vista o Windows XP, haga clic con el botón secundario en el icono "Canon XXX series Printer" (donde "XXX" es el nombre del equipo) y seleccione **Propiedades (Properties)**.
4. Haga clic en la pestaña **Puertos (Ports)** para comprobar la configuración de puertos.

Asegúrese de que el puerto llamado "USBnnn" (donde "n" es un número), en el que aparece "Canon XXX series Printer" en la columna **Impresora (Printer)** está seleccionado para **Imprimir en los siguientes puertos (Print to the following port(s))**.

»» Nota

• Cuando el equipo se utiliza en una LAN, el nombre de puerto del equipo aparece como "CNBJNP_XXXXXXXXXX". "XXXXXXXXXX" es la cadena de caracteres generada a partir de la dirección MAC o una cadena de caracteres especificada por el usuario al configurar el equipo.

• Si la configuración es incorrecta:

Vuelva a instalar MP Drivers desde el CD-ROM de instalación o el sitio web de Canon.

• Cuando la impresión no se inicie aunque el equipo esté conectado al ordenador mediante un cable USB y esté seleccionado el puerto denominado "USBnnn":

En Windows 8.1 o Windows 8, seleccione **My Printer** en la pantalla **Inicio (Start)** para iniciar **My Printer**. Si **My Printer** no se muestra en la pantalla **Inicio (Start)**, seleccione el acceso **Buscar (Search)** y después busque "**My Printer**".

Establezca el puerto de impresora correcto en **Diagnosticar y reparar impresora (Diagnose and Repair Printer)**. Siga las instrucciones que aparezcan en pantalla para establecer el puerto de impresora correcto y, a continuación, elija el nombre del equipo.

En Windows 7, Windows Vista o Windows XP, haga clic en **Inicio (Start)** y seleccione **Todos los programas (All programs) Canon Utilities, Canon My Printer, Canon My Printer**. A

continuación, haga clic en **Diagnosticar y reparar impresora (Diagnose and Repair Printer)**. Siga las instrucciones que aparezcan en pantalla para establecer el puerto de impresora correcto y, a continuación, elija el nombre del equipo.

Si el problema no se soluciona, vuelva a instalar los MP Drivers con el CD-ROM de instalación o desde el sitio web de Canon.

- Cuando el equipo se utiliza en una LAN, la impresión no se inicia aunque se haya seleccionado el puerto denominado "CNBJNP_XXXXXXXXXX":

Inicie IJ Network Tool y seleccione "CNBJNP_XXXXXXXXXX" como ha confirmado en el paso 4, después asocie el puerto con la impresora utilizando **Asociar puerto (Associate Port)** en el menú **Configuración (Settings)**.

Si el problema no se soluciona, vuelva a instalar los MP Drivers con el CD-ROM de instalación o desde el sitio web de Canon.

Comprobación 3 Asegúrese de que el equipo esté conectado correctamente al ordenador.

Si va a utilizar un cable USB, compruebe que esté firmemente conectado al equipo y al ordenador. Cuando el cable USB esté firmemente conectado, compruebe lo siguiente:

- Si utiliza un dispositivo de relé, como un concentrador USB, desconéctelo, conecte el equipo directamente al ordenador e intente imprimir de nuevo. Si la impresión se inicia normalmente, existe un problema con el dispositivo de relé. Póngase en contacto con el fabricante del dispositivo de relé.
- El problema también puede deberse al cable USB. Sustituya el cable USB e intente imprimir de nuevo.

Si utiliza el equipo en una LAN, asegúrese de que el equipo esté configurado correctamente para usarlo en red.

Comprobación 4 Asegúrese de que los MP Drivers estén instalados correctamente.

Desinstale los MP Drivers siguiendo el procedimiento que se describe en [Eliminación de MP Drivers innecesarios](#) y, a continuación, vuelva a instalarlos con el CD-ROM de instalación o el sitio web de Canon.

Comprobación 5 Cuando el equipo esté conectado al ordenador mediante un cable USB, compruebe el estado del dispositivo en el ordenador.

Siga el procedimiento que se describe a continuación para comprobar el estado del dispositivo.

1. Abra el Administrador de dispositivos en el ordenador, como se muestra a continuación.

Si aparece la pantalla **Control de cuentas de usuario (User Account Control)**, siga las instrucciones en pantalla.

- En Windows 8.1 o Windows 8, seleccione **Panel de control (Control Panel)** en el acceso **Configuración (Settings)** del **Escritorio (Desktop)** > **Hardware y sonido (Hardware and Sound)** > **Administrador de dispositivos (Device Manager)**.
 - En Windows 7 o Windows Vista, haga clic en **Panel de control (Control Panel)**, **Hardware y sonido (Hardware and Sound)** y, a continuación, en **Administrador de dispositivos (Device Manager)**.
 - En Windows XP, haga clic en **Panel de control (Control Panel)**, **Rendimiento y mantenimiento (Performance and Maintenance)**, **Sistema (System)** y, a continuación, haga clic en **Administrador de dispositivos (Device Manager)** en la hoja **Hardware**.
2. Haga doble clic en **Controladoras de bus serie universal (Universal Serial Bus controllers)** y, a continuación, en **Compatibilidad con impresoras USB (USB Printing Support)**.

Si no aparece la pantalla **Propiedades de Compatibilidad con impresoras USB (USB Printing Support Properties)**, asegúrese de que el equipo esté conectado correctamente al ordenador.

Comprobación 3 [Asegúrese de que el equipo esté conectado correctamente al ordenador.](#)

3. Haga clic en **General** y compruebe si existe un problema en el dispositivo.

Si se muestra un error de dispositivo, consulte la Ayuda de Windows para solucionarlo.

Otros mensajes de error (Windows)

A

Comprobación Si aparece un mensaje de error fuera del monitor de estado de la impresora, compruebe lo siguiente:

- **"No ha sido posible almacenar los datos en la cola de impresión debido a una falta de espacio en el disco (Could not spool successfully due to insufficient disk space)"**

Elimine archivos innecesarios para aumentar el espacio libre en disco.

- **"No ha sido posible almacenar los datos en la cola de impresión debido a una falta de memoria (Could not spool successfully due to insufficient memory)"**

Cierre otras aplicaciones para aumentar la memoria disponible.

Si aun así no puede imprimir, reinicie el equipo e intente imprimir de nuevo.

- **"No se ha encontrado el controlador de la impresora (Printer driver could not be found)"**

Desinstale los MP Drivers siguiendo el procedimiento que se describe en [Eliminación de MP Drivers innecesarios](#) y, a continuación, vuelva a instalarlos con el CD-ROM de instalación o el sitio web de Canon.

- **"No se pudo imprimir Nombre de aplicación (Could not print Application name) - Nombre de archivo"**

Intente volver a imprimir una vez haya terminado el trabajo actual.

Se muestra la pantalla Inkjet Printer/Scanner/Fax Extended Survey Program (Windows)

A

Si el programa Inkjet Printer/Scanner/Fax Extended Survey Program está instalado, aparecerá una pantalla de confirmación pidiendo permiso para enviar la información de uso del equipo y del software de aplicación cada mes durante diez años aproximadamente.

Lea la información que aparezca en la pantalla y siga las instrucciones que se indican a continuación.

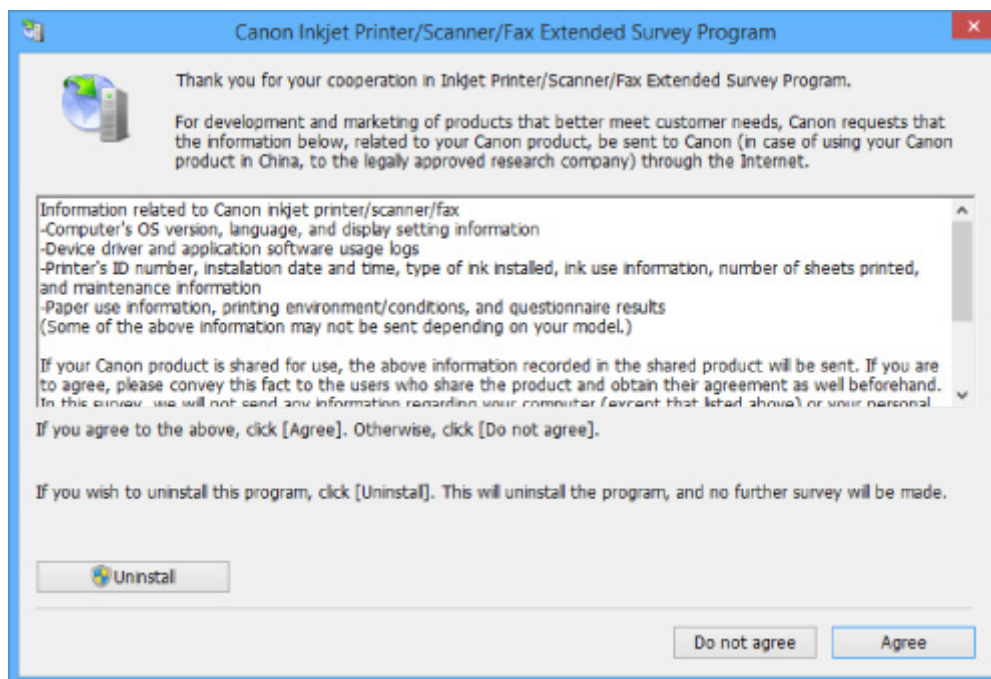

- **Si acepta participar en la encuesta:**

Haga clic en **Aceptar (Agree)** y siga las instrucciones en pantalla. La información sobre el uso de la impresora se enviará a través de Internet. Cuando haya finalizado el procedimiento, la información se enviará automáticamente sin mostrar la pantalla de confirmación a partir de la próxima vez.

»» Nota

- Durante el envío de la información, puede aparecer una pantalla de advertencia, como un mensaje de seguridad de Internet. Asegúrese de que el nombre del programa sea "IJPLMUI.exe" y continúe el proceso.
- Si desactiva la casilla **Enviar automáticamente a partir de la próxima vez (Send automatically from the next time)**, la información no se enviará automáticamente a partir de la segunda vez en adelante y en el momento de la siguiente encuesta se mostrará una pantalla de confirmación. Para enviar la información de forma automática, consulte [Cambio de la configuración de la pantalla de confirmación](#).

- **Si no acepta participar en la encuesta:**

Haga clic en **No aceptar (Do not agree)**. Se cerrará la pantalla de confirmación y se omitirá la encuesta en ese momento. La pantalla de confirmación volverá a aparecer al mes.

- **Para desinstalar Inkjet Printer/Scanner/Fax Extended Survey Program:**

Para desinstalar Inkjet Printer/Scanner/Fax Extended Survey Program, haga clic en **Desinstalar (Uninstall)** y siga las instrucciones que aparecen en pantalla.

- **Cambio de la configuración de la pantalla de confirmación:**

1. Compruebe los siguientes parámetros:

- En Windows 8.1 o Windows 8, seleccione **Panel de control (Control Panel)** en el acceso **Configuración (Settings)** en **Escritorio (Desktop) > Programas (Programs) > Programas y características (Programs and Features)**.

- En Windows 7 o Windows Vista, seleccione el menú **Inicio (Start) > Panel de control (Control Panel) > Programas (Programs) > Programas y características (Programs and Features)**.
- En Windows XP, seleccione el menú **Inicio (Start) > Panel de control (Control Panel) > Agregar o quitar programas (Add or Remove Programs)**.

»»» Nota

- En Windows 8.1, Windows 8, Windows 7 o Windows Vista, es posible que aparezca un cuadro de diálogo de confirmación o advertencia al instalar, desinstalar o iniciar software. Este cuadro de diálogo aparece cuando se requieren derechos de administración para realizar una tarea. Si ha iniciado sesión en una cuenta con privilegios de administrador, siga las instrucciones en pantalla.

2. Seleccione **Extended Survey Program sobre impresora de inyección de tinta/escáner/fax de Canon**.
3. Seleccione **Cambiar (Change)**.

Si selecciona **Sí (Yes)** después de haber seguido las instrucciones en pantalla, la pantalla de confirmación se mostrará en el momento de la siguiente encuesta.

Si selecciona **No**, la información se enviará automáticamente.

»»» Nota

- Si selecciona **Desinstalar (Uninstall)** (o **Quitar (Remove)** en Windows XP), se desinstalará Extended Survey Program sobre impresora de inyección de tinta/escáner/fax. Siga las instrucciones que aparecen en pantalla.



Aparece el icono Inkjet Printer/Scanner/Fax Extended Survey Program (Mac OS)



Si el programa Inkjet Printer/Scanner/Fax Extended Survey Program está instalado, la información de uso de la impresora y del software de aplicación se enviará cada mes durante unos diez años. El icono de **Inkjet Printer/Scanner/Fax Extended Survey Program** aparece en Dock cuando llega el momento de enviar la información sobre el uso de la impresora.

Haga clic en el icono, lea la información que aparezca y siga las instrucciones que se indican a continuación.

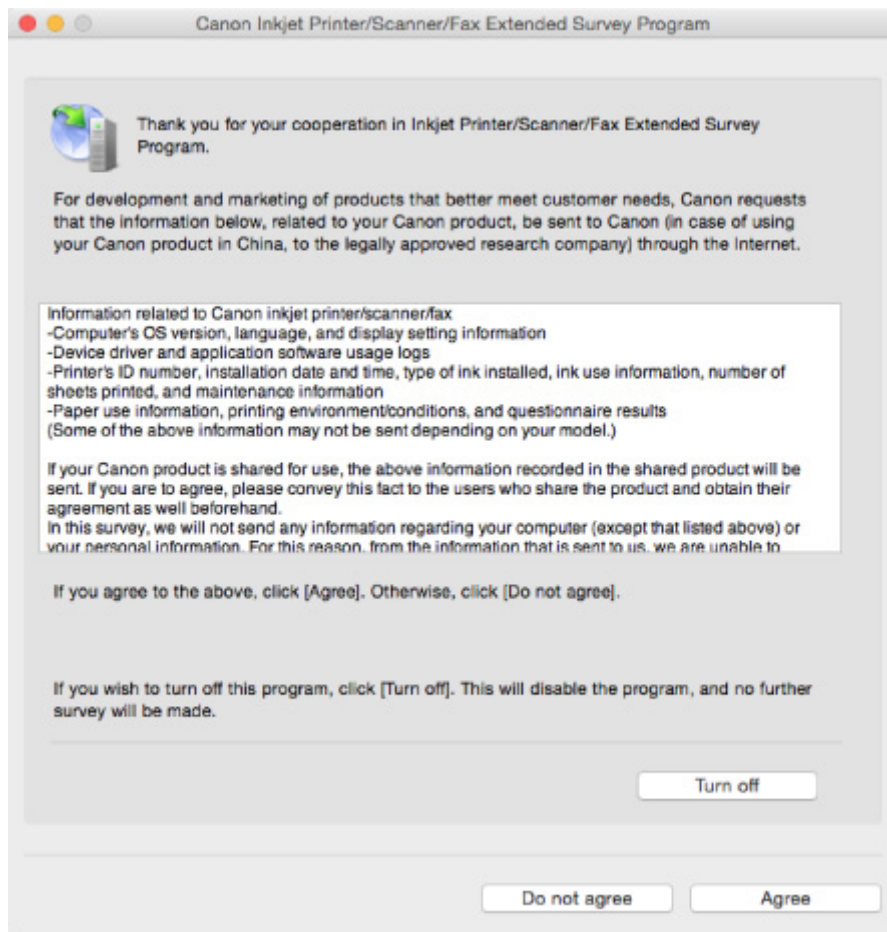

- **Si acepta participar en la encuesta:**

Haga clic en **Aceptar (Agree)** y siga las instrucciones en pantalla. La información sobre el uso de la impresora se enviará a través de Internet. Cuando haya finalizado el procedimiento, la información se enviará automáticamente sin mostrar la pantalla de confirmación a partir de la próxima vez.

»» Nota

- Si desactiva la casilla **Enviar automáticamente a partir de la próxima vez (Send automatically from the next time)**, la información no se enviará automáticamente a partir de la segunda vez en adelante y el icono de **Inkjet Printer/Scanner/Fax Extended Survey Program** se mostrará en Dock en el momento de la siguiente encuesta.

- **Si no acepta participar en la encuesta:**

Haga clic en **No aceptar (Do not agree)**. Se cerrará la pantalla de confirmación y se omitirá la encuesta en ese momento. La pantalla de confirmación volverá a aparecer al mes.

- **Para detener el envío de información:**

Haga clic en **Apagar (Turn off)**. Esto detendrá Inkjet Printer/Scanner/Fax Extended Survey Program y la información no se enviará. Para reanudar la encuesta, consulte [Cambio de la configuración](#).

- **Para desinstalar Inkjet Printer/Scanner/Fax Extended Survey Program:**

1. Detenga Inkjet Printer/Scanner/Fax Extended Survey Program.

- [Cambio de la configuración](#):

2. Seleccione **Aplicaciones (Applications)** en el menú **Ir (Go)** de Finder, haga doble clic en las carpetas **Canon Utilities** y **Inkjet Extended Survey Program**.

3. Mueva **Canon Inkjet Printer/Scanner/Fax Extended Survey Program.app** a la **Papelera (Trash)**.
4. Reinicie el ordenador.
Vacíe la **Papelera (Trash)** y reinicie el ordenador.

- **Cambio de la configuración:**

Para mostrar la pantalla de confirmación cada vez que se envíe la información sobre el uso de la impresora o para reanudar la encuesta, siga el procedimiento siguiente.

1. Seleccione **Aplicaciones (Applications)** en el menú **Ir (Go)** de Finder, haga doble clic en las carpetas **Canon Utilities** y **Inkjet Extended Survey Program**.
2. Haga doble clic en el icono de **Canon Inkjet Printer/Scanner/Fax Extended Survey Program**.

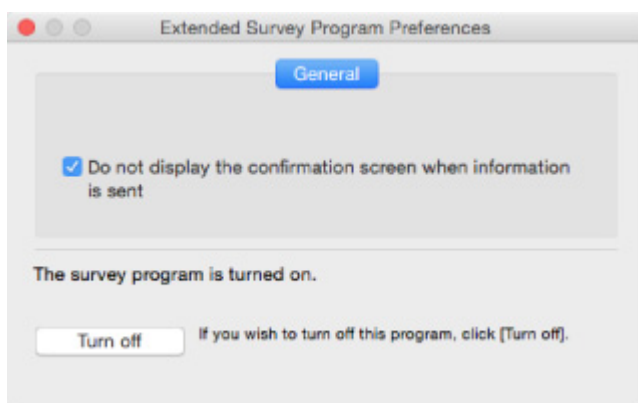

- **No mostrar la pantalla de confirmación cuando se envíe la información (Do not display the confirmation screen when information is sent):**

Si la casilla está seleccionada, la información se enviará automáticamente.

Si la casilla no está seleccionada, el icono de **Inkjet Printer/Scanner/Fax Extended Survey Program** aparecerá en Dock en el momento de la siguiente encuesta. Haga clic en el icono y siga las instrucciones que aparecen en pantalla.

- **Botón Apagar (Turn off)/Encender (Turn on):**

Haga clic en el botón **Apagar (Turn off)** para detener Extended Survey Program sobre impresora de inyección de tinta/escáner/fax.

Haga clic en el botón **Encender (Turn on)** para reiniciar Inkjet Printer/Scanner/Fax Extended Survey Program.



Aparece un mensaje de error en el dispositivo compatible con PictBridge (LAN inalámbrica)



Pueden producirse los siguientes errores al imprimir directamente desde un dispositivo compatible con PictBridge (LAN inalámbrica). Siga estas instrucciones para solucionarlos.

»» Nota

- En esta sección se describen los errores que aparecen con dispositivos Canon compatibles con PictBridge (LAN inalámbrica). Las operaciones y mensajes de error pueden variar en función del dispositivo que se esté utilizando. En caso de errores en otras marcas de dispositivos compatibles con PictBridge (LAN inalámbrica), compruebe el estado de la luz de la lámpara **Alarma (Alarm)** y lleve a cabo la acción adecuada para resolverlo. Para obtener información, consulte [Se produce un error](#).
- Para obtener información sobre los errores indicados en el dispositivo compatible con PictBridge (LAN inalámbrica) y su solución, consulte también el manual de instrucciones del dispositivo. Para otros problemas con el dispositivo, póngase en contacto con el fabricante.

Mensaje de error en el dispositivo compatible con PictBridge (LAN inalámbrica)	Qué hacer
"Impresora en uso"	<p>Si el equipo está imprimiendo desde el ordenador o se está calentando, espere a que termine.</p> <p>Cuando esté preparado, el equipo empezará a imprimir automáticamente.</p> <p>Si el equipo no está imprimiendo desde el ordenador o se está calentando, compruebe cuántas veces parpadea la luz de Alarma (Alarm) y lleve a cabo la acción oportuna para corregir el error.</p> <p>■ ■ Se produce un error</p>
"No hay papel"	<p>Cargue el papel y seleccione Continuar (Continue)* en la pantalla del dispositivo compatible con PictBridge (LAN inalámbrica).</p> <p>* También puede cargar papel y pulsar el botón Color o Negro (Black) del equipo e intente reanudar la impresión.</p>
"Error papel"	<p>Compruebe cuántos destellos emite la luz de Alarma (Alarm) y realice la acción adecuada para resolver el error.</p> <p>■ ■ Se produce un error</p>
"Atasco de papel"	<p>Seleccione Parar (Stop) en la pantalla del dispositivo compatible con PictBridge (LAN inalámbrica) para detener la impresión.</p> <p>Retire el papel atascado, cargue papel nuevo, pulse el botón Color o Negro (Black) del equipo e intente imprimir de nuevo.</p>

"Tapa impresora abierta"	Cierre la tapa de salida del papel del equipo.
"No cabezal impresión"	<p>Compruebe cuántos destellos emite la luz de Alarma (Alarm) y realice la acción adecuada para resolver el error.</p> <p>■ ■ Se produce un error</p>
"Depósito residual lleno"/"Absorbedor de tinta lleno"	<p>El absorbedor de tinta está casi lleno.</p> <p>Compruebe cuántos destellos emite la luz de Alarma (Alarm) y realice la acción adecuada para resolver el error.</p> <p>■ ■ Se produce un error</p>
"No hay tinta"/"Error de cassette de tinta"	<p>Compruebe cuántos destellos emite la luz de Alarma (Alarm) y realice la acción adecuada para resolver el error.</p> <p>■ ■ Se produce un error</p>
"Error de tinta"	<p>Es posible que se haya agotado la tinta.</p> <p>Si la luz de la lámpara Alarma (Alarm) parpadea 13 veces, consulte 1686 para resolver el error.</p>
"Error Hard"	<p>Compruebe cuántos destellos emite la luz de Alarma (Alarm) y realice la acción adecuada para resolver el error.</p> <p>■ ■ Se produce un error</p>
"Error de impresora"	<p>Puede que se haya producido un error que requiera asistencia técnica.</p> <p>Apague el equipo y desenchúfelo.</p> <p>Vuelva a enchufar el equipo y enciéndalo de nuevo.</p> <p>Si con este procedimiento no consigue resolver el problema, póngase en contacto con el centro de servicio técnico de Canon más cercano para solicitar una reparación.</p>

Si no puede resolver el problema

Si se encuentra con algún problema que no puede solucionar siguiendo las instrucciones de este capítulo, póngase en contacto con Canon mediante la página de asistencia del sitio web de Canon, o bien con el centro de servicio de Canon más cercano.

El personal del servicio técnico de Canon ha recibido la formación adecuada para prestar una asistencia técnica satisfactoria a los clientes.

Precaución

- Si el equipo emite ruidos, humo u olores inusuales, apáguelo inmediatamente. Desenchufe el equipo y póngase en contacto con el vendedor al que compró dicho equipo. También puede ponerse en contacto con el centro de servicio de Canon más cercano. Jamás intente reparar o desmontar el equipo usted mismo.
- Si intenta reparar o desmontar el equipo, se invalidará la garantía, haya expirado o no.

Antes de ponerse en contacto con el centro de servicio, tenga en cuenta la siguiente información:

- Nombre del producto
(El nombre del equipo se encuentra en la portada delantera del manual de instalación).
- Número de serie (consulte el manual de instalación)
- Detalles del problema
- Qué ha intentado hacer para resolver el problema y sus resultados

Lista de códigos de asistencia para errores

El código de asistencia aparece en la pantalla del ordenador cuando se produce un error.

Un código de asistencia hace referencia al número de error y aparece con un mensaje de error.

Si se produce un error, compruebe el código de asistencia mostrado en la pantalla del ordenador y adopte las medidas pertinentes.

El código de asistencia aparece en la pantalla del ordenador

- **Del 1000 al 1ZZZ**

[1003](#) [1200](#) [1202](#) [1250](#) [1300](#) [1303](#)

[1304](#) [1310](#) [1401](#) [1403](#) [1485](#) [1486](#)

[1487](#) [1682](#) [1684](#) [1686](#) [1687](#) [1688](#)

[1702](#) [1703](#) [1704](#) [1705](#) [1712](#) [1713](#)

[1714](#) [1715](#) [1890](#)

- **Del 2000 al 2ZZZ**

[2100](#) [2101](#) [2102](#) [2103](#) [2900](#) [2901](#)

- **Del 3000 al 3ZZZ**

[3402](#) [3403](#) [3405](#) [3412](#)

- **Del 4000 al 4ZZZ**

[4100](#) [4103](#)

- **Del 5000 al 5ZZZ**

[5011](#) [5012](#) [5050](#) [5100](#) [5200](#) [5400](#)

[5B02](#) [5B03](#) [5B04](#) [5B05](#) [5B12](#) [5B13](#)

[5B14](#) [5B15](#)

- **Del 6000 al 6ZZZ**

[6000](#) [6500](#) [6800](#) [6801](#) [6900](#) [6901](#)

[6902](#) [6910](#) [6911](#) [6930](#) [6931](#) [6932](#)

[6933](#) [6936](#) [6937](#) [6938](#) [6940](#) [6941](#)

[6942](#) [6943](#) [6944](#) [6945](#) [6946](#)

- **Del A000 al ZZZZ**

[B202](#) [B203](#) [B204](#) [B205](#)

Para ver los códigos de asistencia de atascos de papel, consulte también [Lista de códigos de asistencia en caso de error \(Atascos de papel\)](#).

Lista de códigos de asistencia en caso de error (Atascos de papel)

Si el papel está atascado, extráigalo siguiendo el procedimiento adecuado como se muestra a continuación.

- Si puede ver el papel atascado en la ranura de salida del papel:

■ [1300](#)

- Si no puede ver el papel atascado en la ranura de salida del papel:

■ [1303](#)

- Si el papel se atasca durante una impresión automática a doble cara:

■ [1304](#)

- Si el papel se rompe y no puede extraerlo de la ranura de salida del papel o de la unidad de transporte:

■ [El papel está atascado dentro del equipo](#)

- Otros casos distintos de los anteriores:

■ [Otros casos](#)

1300

Causa

El papel está atascado en la ranura de salida del papel.

Qué hacer

Si puede ver el papel atascado en la ranura de salida del papel, extráigalo mediante los siguientes procedimientos.

1. Tire del papel lentamente.

Sujete el papel con las manos y tire de él suavemente para que no se rompa.



►►► Importante

- No tire del papel fuera de la bandeja frontal aunque vea el papel atascado en la bandeja frontal. Si tira del papel a la fuerza desde la bandeja frontal podría dañar el equipo.

►►► Nota

- Si no puede tirar del papel, apague el equipo y vuelva a encenderlo. Puede que el papel se expulse automáticamente.
- Si el papel se atasca durante la impresión y tiene que apagar el equipo para quitarlo, pulse el botón **Parar (Stop)** para detener el proceso de impresión antes de apagar el equipo.
- Si no puede tirar del papel fuera de la ranura de salida del papel, intente tirar de él fuera de la unidad de transporte.

■ [1300](#)

- Si el papel se rompe y no puede extraer el papel atascado de la ranura de salida del papel, extraiga el papel del interior del equipo.

■ [El papel está atascado dentro del equipo](#)

2. Vuelva a cargar el papel y pulse el botón **Negro (Black)** o **Color** del equipo.

La impresora reanuda la impresión. Vuelva a imprimir la página que estaba imprimiendo si no se ha impreso correctamente debido a un atasco del papel.

Si ha tenido que apagar el equipo en el paso 1, se borrarán todos los datos de impresión enviados a la impresora. Reanude el proceso de impresión.

»» Nota

- Al volver a cargar el papel, asegúrese de que utiliza un papel adecuado para imprimir y de que lo carga correctamente.
- Para la impresión de documentos con fotografías o gráficos, se recomienda utilizar papel que no sea de tamaño A5; de lo contrario, el papel podría doblarse y provocar atascos en el equipo.

Si con estos procedimientos no consigue resolver el problema, póngase en contacto con el centro de servicio técnico de Canon más cercano para solicitar una reparación.

1303

Causa

El papel está atascado junto a la unidad de transporte.

Qué hacer

Si no puede ver el papel en la ranura de salida del papel, extraiga el papel de la unidad de transporte.

Siga estos pasos para eliminar el papel.

►► Nota

- Si el papel se atasca durante la impresión y tiene que apagar el equipo para quitarlo, pulse el botón **Parar (Stop)** para detener el proceso de impresión antes de apagar el equipo.

1. Apague el equipo y desenchúfelo.
2. Ponga de pie el equipo sobre el lado derecho.

Si puede ver el papel atascado en la bandeja frontal, ponga de pie el equipo con la bandeja frontal abierta.

►► Importante

- Asegúrese de que la cubierta de documentos esté cerrada antes de levantar el equipo sobre el lado.
- Ponga de pie el equipo en una superficie amplia y lisa, como un escritorio.
- Sujete el equipo firmemente con las dos manos a la hora de levantarlo y tenga cuidado de no golpearlo contra ningún objeto.

3. Si el material de protección de la unidad de transporte sigue en su sitio, elimínelo.

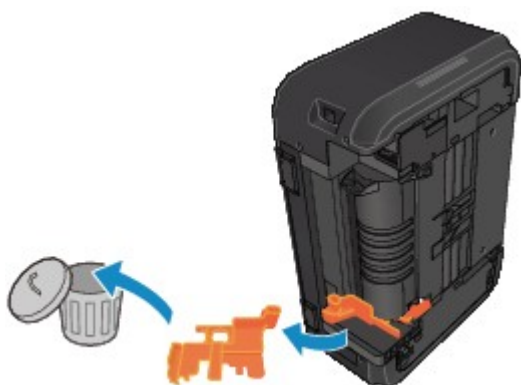

4. Presione la palanca de apertura para abrir la unidad de transporte.

Sujete el equipo con una mano para que no se caiga cuando abra o cierre la unidad de transporte.

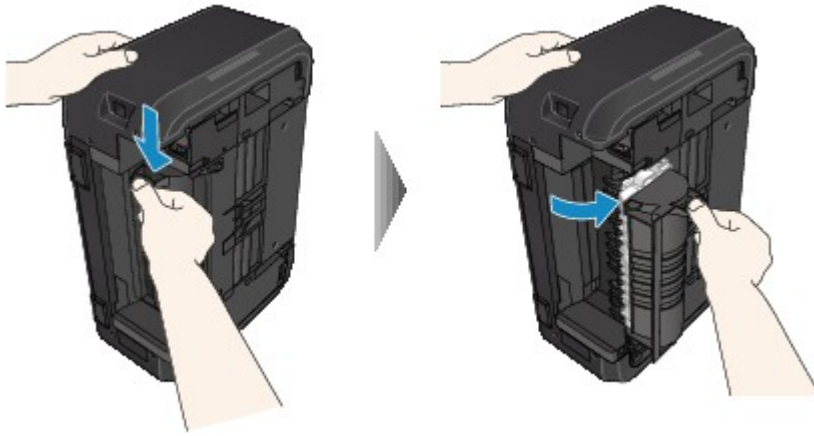

5. Tire del papel atascado lentamente.

Cuando tire del papel atascado, sujete el equipo con una mano para que no se caiga.



►► Nota

- Si el papel está enrollado y resulta difícil extraerlo, agárrelo por los bordes y extráigalo.
- Si no puede extraer el papel atascado de la unidad de transporte, cierre la unidad de transporte, vuelva a poner el equipo en su posición original y, a continuación, extraiga el papel del interior del equipo.

■ [El papel está atascado dentro del equipo](#)

6. Cierre la unidad de transporte.



»» Nota

- Después de cerrar la unidad de transporte, vuelva a poner de inmediato la impresora en su posición original.

7. Vuelva a enchufar el equipo y enciéndalo de nuevo.

8. Vuelva a cargar el papel.

Se cancelarán todos los trabajos de la cola de impresión. Reanude el proceso de impresión.

Si con estos procedimientos no consigue resolver el problema, póngase en contacto con el centro de servicio técnico de Canon más cercano para solicitar una reparación.

1304

Causa

El papel se atasca durante una impresión automática a doble cara.

Qué hacer

Si el papel se atasca durante una impresión automática a doble cara, retírelo siguiendo estos pasos.

»» Nota

- Si el papel se atasca durante la impresión y tiene que apagar el equipo para quitarlo, pulse el botón **Parar (Stop)** para detener el proceso de impresión antes de apagar el equipo.

1. Tire suavemente del papel fuera de la ranura de salida del papel.

Sujete el papel con las manos y tire de él suavemente para que no se rompa.



»» Importante

- No tire del papel fuera de la bandeja frontal aunque vea el papel atascado en la bandeja frontal. Si tira del papel a la fuerza desde la bandeja frontal podría dañar el equipo.

2. Vuelva a cargar el papel y pulse el botón **Negro (Black)** o **Color** del equipo.

Si no ha podido retirar el papel con el paso 1:

Siga las instrucciones que figuran a continuación para extraer el papel de la unidad de transporte.

1. Apague el equipo y desenchúfelo.
2. Ponga de pie el equipo sobre el lado derecho.

»» Importante

- Asegúrese de que la cubierta de documentos esté cerrada antes de levantar el equipo sobre el lado.
- Ponga de pie el equipo en una superficie amplia y lisa, como un escritorio.
- Sujete el equipo firmemente con las dos manos a la hora de levantarlo y tenga cuidado de no golpearlo contra ningún objeto.

3. Si el material de protección de la unidad de transporte sigue en su sitio, elimínelo.

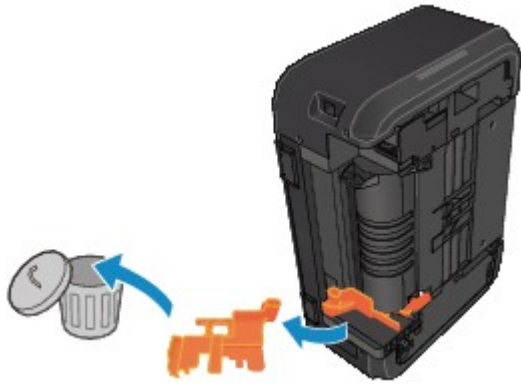

4. Presione la palanca de apertura para abrir la unidad de transporte.

Sujete el equipo con una mano para que no se caiga cuando abra o cierre la unidad de transporte.

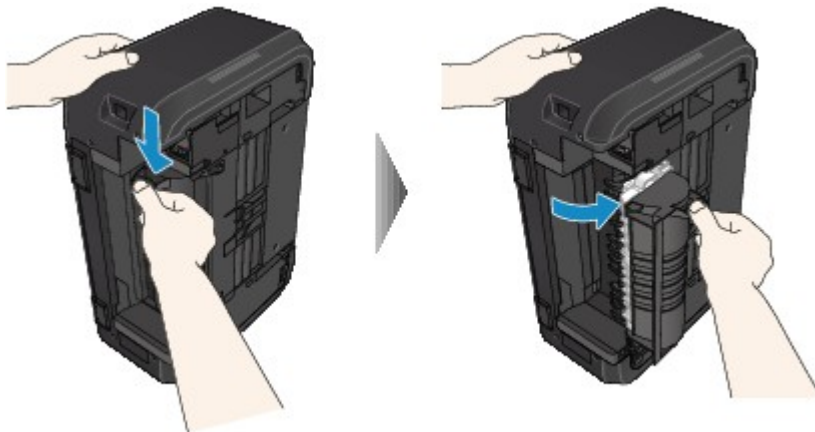

5. Tire del papel atascado lentamente.

Cuando tire del papel atascado, sujete el equipo con una mano para que no se caiga.



»» Nota

- Si el papel está enrollado y resulta difícil extraerlo, agárrelo por los bordes y extráigalo.
- Si no puede extraer el papel atascado de la unidad de transporte, cierre la unidad de transporte, vuelva a poner el equipo en su posición original y, a continuación, extraiga el papel del interior del equipo.

■ [El papel está atascado dentro del equipo](#)

6. Cierre la unidad de transporte.



»» Nota

- Después de cerrar la unidad de transporte, vuelva a poner de inmediato la impresora en su posición original.

7. Vuelva a enchufar el equipo y enciéndalo de nuevo.

8. Vuelva a cargar el papel.

Se cancelarán todos los trabajos de la cola de impresión. Reanude el proceso de impresión.

Si con estos procedimientos no consigue resolver el problema, póngase en contacto con el centro de servicio técnico de Canon más cercano para solicitar una reparación.

El papel está atascado dentro del equipo

Si el papel atascado se rompe y no puede extraerlo ni de la ranura de salida del papel ni de la unidad de transporte, o si el papel atascado permanece dentro del equipo, extraiga el papel siguiendo estas instrucciones.

»» Nota

- Si el papel se atasca durante la impresión y tiene que apagar el equipo para quitarlo, pulse el botón **Parar (Stop)** para detener el proceso de impresión antes de apagar el equipo.

1. Apague el equipo y desenchúfelo.

2. Abra la tapa de salida del papel.

Retire el papel del cassette si lo hubiera.

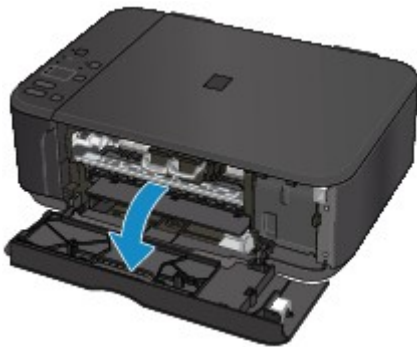

»» Importante

- No toque la película transparente (A).



Si ensucia o raya la película transparente con las manos o con el papel, podría dañar el equipo.

3. Compruebe que el papel atascado no está debajo del soporte de cartucho FINE.

Si el papel atascado está debajo del soporte de cartucho FINE, mueva el soporte de cartucho FINE hacia la derecha o la izquierda, lo que le resulte más fácil para retirar el papel.

Cuando mueva el soporte de cartucho FINE, sujete la parte superior del soporte de cartucho FINE y deslícelo suavemente hacia la derecha o la izquierda.

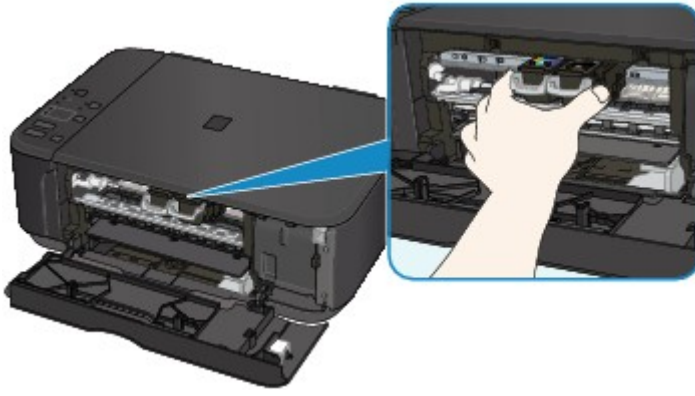

4. Sujete firmemente el papel atascado con las manos.



Si el papel está enrollado, retírelo.



5. Tire del papel atascado lentamente para no romperlo.

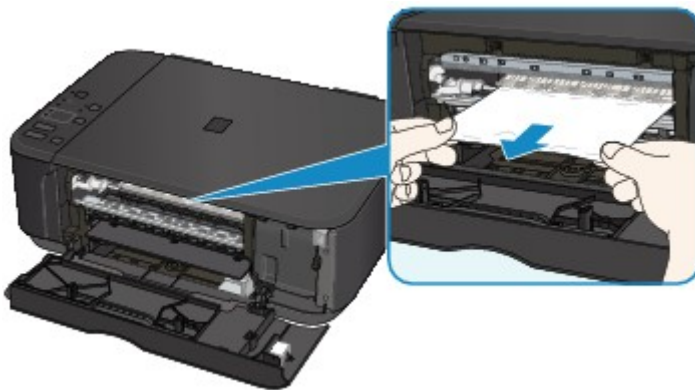

6. Asegúrese de que retire todo el papel atascado.

Si se rompe el papel al sacarlo, podría quedar algún trozo en el interior del equipo. Compruebe lo que se indica a continuación y retire el trozo de papel que pueda haber quedado.

- ¿Queda papel debajo del soporte de cartucho FINE?
- ¿Queda pequeños trozos de papel en el equipo?
- ¿Queda papel en los espacios vacíos de la izquierda y derecha (B) del equipo?

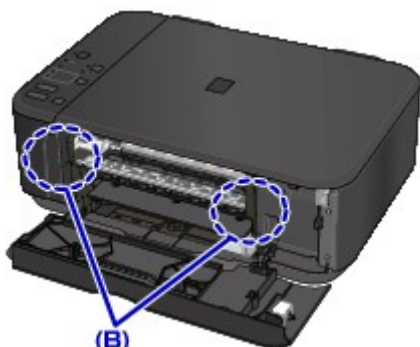

7. Cierre la tapa de salida del papel y vuelva a cargar el papel.

Se cancelarán todos los trabajos de la cola de impresión. Reanude el proceso de impresión.

»» Nota

- Al volver a cargar el papel, asegúrese de que utiliza un papel adecuado para imprimir y de que lo carga correctamente. Si una vez retirado todo el papel atascado la pantalla del ordenador muestra un mensaje de atasco de papel al reanudar la impresión, es posible que todavía quede algún trozo en el interior del equipo. Vuelva a comprobar si quedan trozos de papel en el equipo.

Si con estos procedimientos no consigue resolver el problema, póngase en contacto con el centro de servicio técnico de Canon más cercano para solicitar una reparación.

Otros casos

Compruebe lo siguiente:

Comprobación 1 ¿Hay algo que esté bloqueando la ranura de salida del papel?

Comprobación 2 ¿El papel está curvado?

Cargue el papel después de corregir su curvatura.

1003

Causa

El equipo no tiene o no carga papel.

Qué hacer

Vuelva a cargar el papel y pulse el botón **Negro (Black)** o **Color** del equipo.

Cuando cargue el papel, coloque la pila de papel de forma que el borde delantero toque el fondo de la bandeja frontal.

1200

Causa

La cubierta de salida del papel está abierta.

Qué hacer

Cierre la tapa de salida del papel y espere un momento.

No la cierre mientras esté reemplazando un cartucho FINE.

1202

Causa

La cubierta de salida del papel está abierta.

Qué hacer

Cierre la tapa de salida del papel.

1250

Causa

La bandeja de salida de papel está cerrada.

Qué hacer

Abra la bandeja de salida del papel y reanude la impresión.

1310

Causa

Puede que el tamaño de papel no sea compatible con la impresión automática a doble cara.

Qué hacer

Los tamaños de papel adecuados para la impresión automática a doble cara son A4 y Carta. Asegúrese de que se haya cargado el tamaño de papel correcto. Pulse el botón **Negro (Black)** o **Color** para expulsar el papel y reanudar la impresión en el anverso de la hoja siguiente. El reverso de la hoja expulsada no se imprimirá.

1401

Causa

El cartucho FINE no está instalado.

Qué hacer

Instale el cartucho FINE.

Si no se resuelve el error, es posible que el cartucho FINE esté dañado. Póngase en contacto con el centro de servicio técnico de Canon más cercano para solicitar una reparación.

1403

Causa

No se puede reconocer el cartucho FINE.

Qué hacer

Sustituya el cartucho FINE.

Si no se resuelve el error, es posible que el cartucho FINE esté dañado. Póngase en contacto con el centro de servicio técnico de Canon más cercano para solicitar una reparación.

1485

Causa

No está instalado el cartucho de tinta apropiado.

Qué hacer

No se puede imprimir porque el cartucho de tinta no es compatible con este equipo.

Instale un cartucho de tinta apropiado.

Si desea cancelar la impresión, pulse el botón **Parar (Stop)** del equipo.

1486

Causa

El cartucho FINE no está instalado en la posición correcta.

Qué hacer

Asegúrese de cada cartucho FINE está instalado en la posición correcta.

1487

Causa

El cartucho FINE no está instalado en la posición correcta.

Qué hacer

Asegúrese de cada cartucho FINE está instalado en la posición correcta.

1682

Causa

No se puede reconocer el cartucho FINE.

Qué hacer

Sustituya el cartucho FINE.

Si no se resuelve el error, es posible que el cartucho FINE esté dañado. Póngase en contacto con el centro de servicio técnico de Canon más cercano para solicitar una reparación.

1684

Causa

No se reconoce el cartucho de tinta.

Qué hacer

No se puede imprimir porque es posible que el cartucho de tinta no esté bien instalado o no sea compatible con este equipo.

Instale un cartucho de tinta apropiado.

Si desea cancelar la impresión, pulse el botón **Parar (Stop)** del equipo.

1686

Causa

Es posible que se haya agotado la tinta.

Qué hacer

La función de detección del nivel de tinta restante se desactivará, ya que el nivel de tinta no puede detectarse correctamente.

Si desea continuar con la impresión sin esta función, presione el botón **Parar (Stop)** del equipo durante 5 segundos como mínimo.

Canon recomienda el uso de nuevos cartuchos originales de Canon para obtener una calidad óptima.

Canon no se hace responsable del mal funcionamiento ni de los problemas derivados de continuar imprimiendo con el estado de tinta agotada.

1687

Causa

El cartucho FINE no está instalado correctamente.

Qué hacer

Abra la tapa de salida del papel. Cuando se abra la cubierta del cabezal, levante la palanca de bloqueo del cartucho de tinta para confirmar que los cartuchos FINE están instalados correctamente.

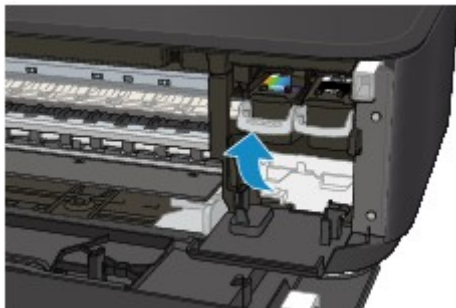

A continuación, cierre la tapa de salida del papel.

Si no se soluciona el error, extraiga los cartuchos FINE y vuelva a instalarlos.

1688

Causa

Se ha agotado la tinta.

Qué hacer

Sustituya el cartucho de tinta y cierre la tapa de salida del papel.

Si hay alguna impresión en curso y desea continuarla, presione el botón **Parar (Stop)** del equipo durante 5 segundos como mínimo con el cartucho de tinta instalado. De ese modo, la impresión podrá continuar con el estado de tinta agotada.

La función de detección del nivel de tinta restante se desactivará.

Sustituya el cartucho de tinta agotado inmediatamente después de la impresión. Si se sigue imprimiendo con el estado de tinta agotada, la calidad de impresión no será satisfactoria.

1702

Causa

El absorbedor de tinta está casi lleno.

Qué hacer

Pulse el botón **Negro (Black)** o **Color** del equipo para seguir imprimiendo. Póngase en contacto con el centro de servicio técnico de Canon más cercano para solicitar una reparación.

1703

Causa

El absorbedor de tinta está casi lleno.

Qué hacer

Pulse el botón **Negro (Black)** o **Color** del equipo para seguir imprimiendo. Póngase en contacto con el centro de servicio técnico de Canon más cercano para solicitar una reparación.

1704

Causa

El absorbedor de tinta está casi lleno.

Qué hacer

Pulse el botón **Negro (Black)** o **Color** del equipo para seguir imprimiendo. Póngase en contacto con el centro de servicio técnico de Canon más cercano para solicitar una reparación.

1705

Causa

El absorbedor de tinta está casi lleno.

Qué hacer

Pulse el botón **Negro (Black)** o **Color** del equipo para seguir imprimiendo. Póngase en contacto con el centro de servicio técnico de Canon más cercano para solicitar una reparación.

1712

Causa

El absorbedor de tinta está casi lleno.

Qué hacer

Pulse el botón **Negro (Black)** o **Color** del equipo para seguir imprimiendo. Póngase en contacto con el centro de servicio técnico de Canon más cercano para solicitar una reparación.

1713

Causa

El absorbedor de tinta está casi lleno.

Qué hacer

Pulse el botón **Negro (Black)** o **Color** del equipo para seguir imprimiendo. Póngase en contacto con el centro de servicio técnico de Canon más cercano para solicitar una reparación.

1714

Causa

El absorbedor de tinta está casi lleno.

Qué hacer

Pulse el botón **Negro (Black)** o **Color** del equipo para seguir imprimiendo. Póngase en contacto con el centro de servicio técnico de Canon más cercano para solicitar una reparación.

1715

Causa

El absorbedor de tinta está casi lleno.

Qué hacer

Pulse el botón **Negro (Black)** o **Color** del equipo para seguir imprimiendo. Póngase en contacto con el centro de servicio técnico de Canon más cercano para solicitar una reparación.

1890

Causa

La cinta o el material de protección puede seguir en el soporte de cartucho FINE.

Qué hacer

Abra la tapa de salida del papel y, a continuación, compruebe que ni el material de protección ni la cinta siguen en el soporte de cartucho FINE.

Si ve que el material de protección o la cinta sigue en el soporte, retírelo y cierre la tapa de salida del papel.

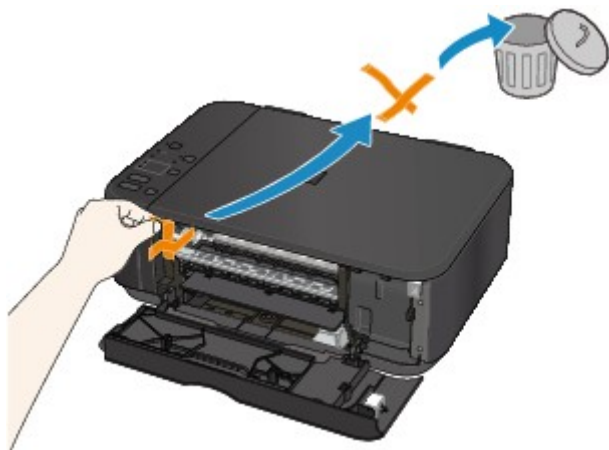

Si con este procedimiento no consigue resolver el problema, póngase en contacto con el centro de servicio técnico de Canon más cercano para solicitar una reparación.

2100

Causa

El tamaño de papel de la configuración de impresión y el tamaño papel cargado no coinciden.

Qué hacer

Compruebe la configuración de impresión y el papel cargado, cargue papel del tamaño correcto y, a continuación, pulse el botón **Negro (Black)** o **Color** del equipo.

Pulse el botón **Parar (Stop)** del equipo para cancelar la impresión.

2101

Causa

El tamaño de papel de la configuración de impresión y el tamaño papel cargado no coinciden.

Qué hacer

Compruebe la configuración de impresión y el papel cargado, cargue papel del tamaño correcto y, a continuación, pulse el botón **Negro (Black)** o **Color** del equipo.

Pulse el botón **Parar (Stop)** del equipo para cancelar la impresión.

2102

Causa

El equipo ha detectado que se ha suministrado el papel alineado a un lado.

Qué hacer

Cargue el papel en el centro de la bandeja frontal y, a continuación, deslice las guías del papel para que queden alineadas con ambos bordes de la pila de papel.

Pulse el botón **Negro (Black)** o **Color** del equipo.

2103

Causa

El equipo no puede detectar el tamaño del papel.

Qué hacer

Pulse el botón **Parar (Stop)** del equipo e intente imprimir de nuevo.

Si este error se produce incluso después de volver a imprimir, establezca el equipo para que no detecte la anchura del papel mediante el panel de control, el controlador de la impresora o la **UI remota (Remote UI)**.

»» Nota

- Dependiendo del tipo de papel, es posible que el equipo no detecte la anchura del papel.
- Si se abre la tapa de salida del papel mientras la impresión está en curso, es posible que el equipo no detecte la anchura del papel.

2900

Causa

Error de escaneado de la hoja de alineación de los cabezales de impresión.

Qué hacer

Pulse el botón **Negro (Black)** o **Color** del equipo. Compruebe los siguientes puntos y realice de nuevo la alineación automática de cabezales.

- Compruebe que la hoja de alineación de los cabezales de impresión tiene la posición y orientación correctas en el cristal de la platina.
- Compruebe que el cristal de la platina y la hoja de alineación de los cabezales de impresión no está sucios.
- Asegúrese de que el papel que se ha cargado es el correcto.

Para realizar la alineación automática de los cabezales de impresión, cargue una hoja de papel normal de tamaño A4 o Carta.

- Asegúrese de que el inyector del cabezal de impresión no está obstruido.

Compruebe el estado del cabezal de impresión mediante la impresión del patrón de prueba de los inyectores.

Si sigue sin resolverse el error, realice la alineación manual de los cabezales.

2901



Causa

El patrón de alineación del cabezal de impresión se ha impreso y el equipo está a la espera para escanear la hoja.

Qué hacer

Escanee el patrón de alineación impreso.

1. Coloque la hoja de alineación de los cabezales de impresión en el cristal de la platina.

Coloque la cara impresa hacia abajo y alinee la marca  de la esquina superior izquierda de la hoja con la marca de alineación .

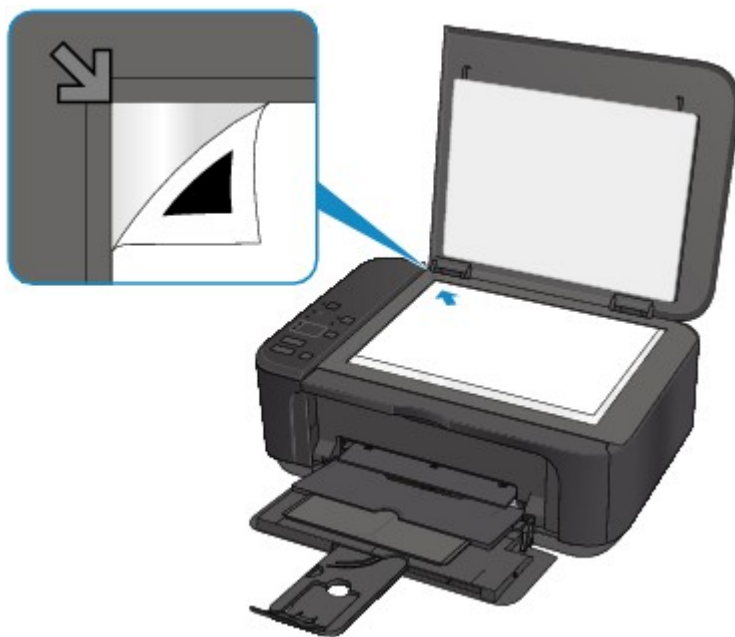

2. Cierre la cubierta de documentos con cuidado y después pulse el botón **Negro (Black)** o **Color** del equipo.

El equipo comenzará a escanear la hoja de alineación de los cabezales de impresión y la posición de los cabezales de impresión se ajustará automáticamente.

3402

Causa

El equipo no ha podido realizar copias porque la memoria está llena.

Qué hacer

Pulse el botón **Negro (Black)** o **Color** del equipo.

Espere un momento y, a continuación, intente realizar de nuevo el mismo proceso.

3403

Causa

El equipo no ha podido realizar copias porque la memoria está llena.

Qué hacer

Pulse el botón **Negro (Black)** o **Color** del equipo.

Espere un momento y, a continuación, intente realizar de nuevo el mismo proceso.

3405

Causa

El equipo no ha podido realizar copias porque la memoria está llena.

Qué hacer

Pulse el botón **Negro (Black)** o **Color** del equipo.

Espere un momento y, a continuación, intente realizar de nuevo el mismo proceso.

3412

Causa

Error de escaneado del original.

Qué hacer

Pulse el botón **Negro (Black)** o **Color** del equipo y siga las acciones que se indican a continuación.

- Asegúrese de que el original esté cargado en el cristal de la platina.
- Compruebe que el original tiene la posición y orientación correctas.

Después de realizar las acciones anteriores, intente escanear o copiar de nuevo.

Si sigue sin resolverse el error, especifique el tamaño del original.

►► Importante

- Es posible que el original con menos de 1,2 pulgadas (3 cm) cuadradas no se escanee correctamente.

4100

Causa

No se pueden imprimir los datos especificados.

Qué hacer

Cuando vaya a imprimir contenidos de CREATIVE PARK PREMIUM, compruebe el mensaje que aparezca en la pantalla del ordenador, asegúrese de que todos los cartuchos FINE originales de Canon de todos los colores están bien instalados, y vuelva a empezar a imprimir.

4103

Causa

No se puede realizar la impresión con la configuración actual.

Qué hacer

Pulse el botón **Parar (Stop)** del equipo para cancelar la impresión.

A continuación, cambie la configuración de impresión y vuelva a imprimir.

5011

Causa

Se ha producido un error en la impresora.

Qué hacer

Apague el equipo y desenchúfelo.

Vuelva a enchufar el equipo y enciéndalo de nuevo.

Si con este procedimiento no consigue resolver el problema, póngase en contacto con el centro de servicio técnico de Canon más cercano para solicitar una reparación.

5012

Causa

Se ha producido un error en la impresora.

Qué hacer

Apague el equipo y desenchúfelo.

Vuelva a enchufar el equipo y enciéndalo de nuevo.

Si con este procedimiento no consigue resolver el problema, póngase en contacto con el centro de servicio técnico de Canon más cercano para solicitar una reparación.

5050

Causa

Se ha producido un error en la impresora.

Qué hacer

Apague el equipo y desenchúfelo.

Vuelva a enchufar el equipo y enciéndalo de nuevo.

Si con este procedimiento no consigue resolver el problema, póngase en contacto con el centro de servicio técnico de Canon más cercano para solicitar una reparación.

5100

Causa

Se ha producido un error en la impresora.

Qué hacer

Cancele la impresión y apague el equipo.

Compruebe lo siguiente:

- Asegúrese de que elementos como papel atascado o estabilizadores no obstaculicen el movimiento del soporte de cartucho FINE.

Elimine todo obstáculo.

- Asegúrese de que los cartuchos FINE están correctamente instalados.

Abra la tapa de salida del papel. Cuando se abra la cubierta del cabezal, levante la palanca de bloqueo del cartucho de tinta para confirmar que los cartuchos FINE están instalados correctamente.

A continuación, cierre la tapa de salida del papel.

Vuelva a encender el equipo.

Si con este procedimiento no consigue resolver el problema, póngase en contacto con el centro de servicio técnico de Canon más cercano para solicitar una reparación.

»» Importante

- Al eliminar los obstáculos del soporte de cartucho FINE, tenga cuidado y no toque la película transparente (A).



5200

Causa

Se ha producido un error en la impresora.

Qué hacer

Apague el equipo y desenchúfelo.

Vuelva a enchufar el equipo y enciéndalo de nuevo.

Si con este procedimiento no consigue resolver el problema, póngase en contacto con el centro de servicio técnico de Canon más cercano para solicitar una reparación.

5400

Causa

Se ha producido un error en la impresora.

Qué hacer

Apague el equipo y desenchúfelo.

Vuelva a enchufar el equipo y enciéndalo de nuevo.

Si con este procedimiento no consigue resolver el problema, póngase en contacto con el centro de servicio técnico de Canon más cercano para solicitar una reparación.

5B02

Causa

Se ha producido un error en la impresora.

Qué hacer

Póngase en contacto con el centro de servicio técnico de Canon más cercano para solicitar una reparación.

5B03

Causa

Se ha producido un error en la impresora.

Qué hacer

Póngase en contacto con el centro de servicio técnico de Canon más cercano para solicitar una reparación.

5B04

Causa

Se ha producido un error en la impresora.

Qué hacer

Póngase en contacto con el centro de servicio técnico de Canon más cercano para solicitar una reparación.

5B05

Causa

Se ha producido un error en la impresora.

Qué hacer

Póngase en contacto con el centro de servicio técnico de Canon más cercano para solicitar una reparación.

5B12

Causa

Se ha producido un error en la impresora.

Qué hacer

Póngase en contacto con el centro de servicio técnico de Canon más cercano para solicitar una reparación.

5B13

Causa

Se ha producido un error en la impresora.

Qué hacer

Póngase en contacto con el centro de servicio técnico de Canon más cercano para solicitar una reparación.

5B14

Causa

Se ha producido un error en la impresora.

Qué hacer

Póngase en contacto con el centro de servicio técnico de Canon más cercano para solicitar una reparación.

5B15

Causa

Se ha producido un error en la impresora.

Qué hacer

Póngase en contacto con el centro de servicio técnico de Canon más cercano para solicitar una reparación.

6000

Causa

Se ha producido un error en la impresora.

Qué hacer

Apague el equipo y desenchúfelo.

Vuelva a enchufar el equipo y enciéndalo de nuevo.

Si con este procedimiento no consigue resolver el problema, póngase en contacto con el centro de servicio técnico de Canon más cercano para solicitar una reparación.

6500

Causa

Se ha producido un error en la impresora.

Qué hacer

Apague el equipo y desenchúfelo.

Vuelva a enchufar el equipo y enciéndalo de nuevo.

Si con este procedimiento no consigue resolver el problema, póngase en contacto con el centro de servicio técnico de Canon más cercano para solicitar una reparación.

6800

Causa

Se ha producido un error en la impresora.

Qué hacer

Apague el equipo y desenchúfelo.

Vuelva a enchufar el equipo y enciéndalo de nuevo.

Si con este procedimiento no consigue resolver el problema, póngase en contacto con el centro de servicio técnico de Canon más cercano para solicitar una reparación.

6801

Causa

Se ha producido un error en la impresora.

Qué hacer

Apague el equipo y desenchúfelo.

Vuelva a enchufar el equipo y enciéndalo de nuevo.

Si con este procedimiento no consigue resolver el problema, póngase en contacto con el centro de servicio técnico de Canon más cercano para solicitar una reparación.

6900

Causa

Se ha producido un error en la impresora.

Qué hacer

Apague el equipo y desenchúfelo.

Vuelva a enchufar el equipo y enciéndalo de nuevo.

Si con este procedimiento no consigue resolver el problema, póngase en contacto con el centro de servicio técnico de Canon más cercano para solicitar una reparación.

6901

Causa

Se ha producido un error en la impresora.

Qué hacer

Apague el equipo y desenchúfelo.

Vuelva a enchufar el equipo y enciéndalo de nuevo.

Si con este procedimiento no consigue resolver el problema, póngase en contacto con el centro de servicio técnico de Canon más cercano para solicitar una reparación.

6902

Causa

Se ha producido un error en la impresora.

Qué hacer

Apague el equipo y desenchúfelo.

Vuelva a enchufar el equipo y enciéndalo de nuevo.

Si con este procedimiento no consigue resolver el problema, póngase en contacto con el centro de servicio técnico de Canon más cercano para solicitar una reparación.

6910

Causa

Se ha producido un error en la impresora.

Qué hacer

Apague el equipo y desenchúfelo.

Vuelva a enchufar el equipo y enciéndalo de nuevo.

Si con este procedimiento no consigue resolver el problema, póngase en contacto con el centro de servicio técnico de Canon más cercano para solicitar una reparación.

6911

Causa

Se ha producido un error en la impresora.

Qué hacer

Apague el equipo y desenchúfelo.

Vuelva a enchufar el equipo y enciéndalo de nuevo.

Si con este procedimiento no consigue resolver el problema, póngase en contacto con el centro de servicio técnico de Canon más cercano para solicitar una reparación.

6930

Causa

Se ha producido un error en la impresora.

Qué hacer

Apague el equipo y desenchúfelo.

Vuelva a enchufar el equipo y enciéndalo de nuevo.

Si con este procedimiento no consigue resolver el problema, póngase en contacto con el centro de servicio técnico de Canon más cercano para solicitar una reparación.

6931

Causa

Se ha producido un error en la impresora.

Qué hacer

Apague el equipo y desenchúfelo.

Vuelva a enchufar el equipo y enciéndalo de nuevo.

Si con este procedimiento no consigue resolver el problema, póngase en contacto con el centro de servicio técnico de Canon más cercano para solicitar una reparación.

6932

Causa

Se ha producido un error en la impresora.

Qué hacer

Apague el equipo y desenchúfelo.

Vuelva a enchufar el equipo y enciéndalo de nuevo.

Si con este procedimiento no consigue resolver el problema, póngase en contacto con el centro de servicio técnico de Canon más cercano para solicitar una reparación.

6933

Causa

Se ha producido un error en la impresora.

Qué hacer

Apague el equipo y desenchúfelo.

Vuelva a enchufar el equipo y enciéndalo de nuevo.

Si con este procedimiento no consigue resolver el problema, póngase en contacto con el centro de servicio técnico de Canon más cercano para solicitar una reparación.

6936

Causa

Se ha producido un error en la impresora.

Qué hacer

Apague el equipo y desenchúfelo.

Vuelva a enchufar el equipo y enciéndalo de nuevo.

Si con este procedimiento no consigue resolver el problema, póngase en contacto con el centro de servicio técnico de Canon más cercano para solicitar una reparación.

6937

Causa

Se ha producido un error en la impresora.

Qué hacer

Apague el equipo y desenchúfelo.

Vuelva a enchufar el equipo y enciéndalo de nuevo.

Si con este procedimiento no consigue resolver el problema, póngase en contacto con el centro de servicio técnico de Canon más cercano para solicitar una reparación.

6938

Causa

Se ha producido un error en la impresora.

Qué hacer

Apague el equipo y desenchúfelo.

Vuelva a enchufar el equipo y enciéndalo de nuevo.

Si con este procedimiento no consigue resolver el problema, póngase en contacto con el centro de servicio técnico de Canon más cercano para solicitar una reparación.

6940

Causa

Se ha producido un error en la impresora.

Qué hacer

Apague el equipo y desenchúfelo.

Vuelva a enchufar el equipo y enciéndalo de nuevo.

Si con este procedimiento no consigue resolver el problema, póngase en contacto con el centro de servicio técnico de Canon más cercano para solicitar una reparación.

6941

Causa

Se ha producido un error en la impresora.

Qué hacer

Apague el equipo y desenchúfelo.

Vuelva a enchufar el equipo y enciéndalo de nuevo.

Si con este procedimiento no consigue resolver el problema, póngase en contacto con el centro de servicio técnico de Canon más cercano para solicitar una reparación.

6942

Causa

Se ha producido un error en la impresora.

Qué hacer

Apague el equipo y desenchúfelo.

Vuelva a enchufar el equipo y enciéndalo de nuevo.

Si con este procedimiento no consigue resolver el problema, póngase en contacto con el centro de servicio técnico de Canon más cercano para solicitar una reparación.

6943

Causa

Se ha producido un error en la impresora.

Qué hacer

Apague el equipo y desenchúfelo.

Vuelva a enchufar el equipo y enciéndalo de nuevo.

Si con este procedimiento no consigue resolver el problema, póngase en contacto con el centro de servicio técnico de Canon más cercano para solicitar una reparación.

6944

Causa

Se ha producido un error en la impresora.

Qué hacer

Apague el equipo y desenchúfelo.

Vuelva a enchufar el equipo y enciéndalo de nuevo.

Si con este procedimiento no consigue resolver el problema, póngase en contacto con el centro de servicio técnico de Canon más cercano para solicitar una reparación.

6945

Causa

Se ha producido un error en la impresora.

Qué hacer

Apague el equipo y desenchúfelo.

Vuelva a enchufar el equipo y enciéndalo de nuevo.

Si con este procedimiento no consigue resolver el problema, póngase en contacto con el centro de servicio técnico de Canon más cercano para solicitar una reparación.

6946

Causa

Se ha producido un error en la impresora.

Qué hacer

Apague el equipo y desenchúfelo.

Vuelva a enchufar el equipo y enciéndalo de nuevo.

Si con este procedimiento no consigue resolver el problema, póngase en contacto con el centro de servicio técnico de Canon más cercano para solicitar una reparación.

B202

Causa

Se ha producido un error que hay que reparar.

Qué hacer

Apague el equipo y desenchúfelo.

Póngase en contacto con el centro de servicio técnico de Canon más cercano para solicitar una reparación.

B203

Causa

Se ha producido un error que hay que reparar.

Qué hacer

Apague el equipo y desenchúfelo.

Póngase en contacto con el centro de servicio técnico de Canon más cercano para solicitar una reparación.

B204

Causa

Se ha producido un error que hay que reparar.

Qué hacer

Apague el equipo y desenchúfelo.

Póngase en contacto con el centro de servicio técnico de Canon más cercano para solicitar una reparación.

B205

Causa

Se ha producido un error que hay que reparar.

Qué hacer

Apague el equipo y desenchúfelo.

Póngase en contacto con el centro de servicio técnico de Canon más cercano para solicitar una reparación.